

AGRAS T20

DISCLAIMER AND SAFETY GUIDELINES

免責聲明與安全指導方針

การปฏิเสธความรับผิดชอบและแนวทางการความปลอดภัย

TỪ CHỐI VÀ HƯỚNG DẪN AN TOÀN

면책 및 안전 지침

HAFTUNGSAUSSCHLUSS UND SICHERHEITSHINWEISE

RENUNCIA DE RESPONSABILIDAD E INSTRUCCIONES
DE SEGURIDAD

AVIS DE NON-RESPONSABILIT ET INSTRUCTIONS DE
SECURIT

ISEN O DE RESPONSABILIDADE E INSTRUES DE
SEGURAN A

v1.6 2021.05



Contents

EN	DISCLAIMER AND SAFETY GUIDELINES	2
CHT	免責聲明與安全指導方針	11
KR	면책 및 안전 지침	18
TH	การปฏิเสธความรับผิดชอบและแนวทางการความปลอดภัย	26
VI	TỪ CHỐI VÀ HƯỚNG DẪN AN TOÀN	34
DE	HAFTUNGSAUSSCHLUSS UND SICHERHEITSHINWEISE	43
ES	RENUNCIA DE RESPONSABILIDAD E INSTRUCCIONES DE SEGURIDAD	53
FR	AVIS DE NON-RESPONSABILIT ET INSTRUCTIONS DE S CURIT	63
PT-BR	ISEN O DE RESPONSABILIDADE E INSTRU ES DE SEGURAN A	73
	COMPLIANCE INFORMATION	83

Safety at a Glance

EN

⚠ The AGRAS™ T20 aircraft is not a toy and is not suitable for children under the age of 18.
Note that the Safety at a Glance section only provides a quick overview of the safety tips. Make sure you read and understand this document and the Agras T20 User Manual.

1. Pesticide Usage

- Avoid the use of **powder pesticides** as much as possible as they may reduce the service life of the spraying system.
- **Pesticides are poisonous and pose serious risks to safety. Only use them in strict accordance with their specifications.**
- Residue on the equipment caused by splashes or spills **when pouring and mixing the pesticide can irritate your skin.** Make sure to clean the equipment after mixing.
- Use **clean water** to mix the pesticide and filter the mixed liquid before pouring into the spray tank to **avoid blocking** the strainer. **Clear any blockage** before using the equipment.
- Make sure to **stay in an upwind area** when spraying pesticide to avoid bodily harm.
- **Wear protective clothing** to prevent direct body contact with the pesticide. **Rinse your hands and skin** after handling pesticides. **Clean the aircraft and remote controller** after applying the pesticide.
- Effective use of pesticides depends on **pesticide density, spray rate, spray distance, aircraft speed, wind speed, wind direction, temperature, and humidity.** Consider all factors when using pesticides, but DO NOT compromise the safety of people, animals, or the environment in doing so.
- **DO NOT contaminate** rivers and sources of drinking water.

2. Environmental Considerations

- Fly at locations that are **clear of buildings and other obstacles. DO NOT fly above or near large crowds.**
- The recommended maximum operating altitude is **2 km (6,560 ft) above sea level.** DO NOT fly over 3 km (9,842 ft) above sea level.
- Only fly in moderate weather conditions with temperatures **between 0° and 40° C (32° and 104° F).**
- Make sure that your operations do not violate any applicable laws or regulations, and that you have obtained all appropriate prior authorizations. Consult the relevant government agency or authority, or your lawyer before flight to ensure you comply with all relevant laws and regulations.
- **DO NOT operate any part of the aircraft indoors.**

3. Pre-Flight Checklist

Make sure to check all of the following:

- Remote controller and aircraft batteries are **fully charged.**
- All parts are in **good condition.** Replace aged or broken parts before flight.
- **Landing gear and spray tank** are firmly in place.
- **Propellers and frame arms are unfolded and arm sleeves are firmly tightened.** Propellers are in **good condition and firmly tightened.** There is **nothing obstructing the motors and propellers.**
- **Spraying system is not blocked** and works properly.
- **Compass is calibrated** after being prompted to do so in the app.

4. Ingress Protection Rating Description

The T20 is waterproof, dustproof, and corrosion-resistant when it is functioning normally. Under stable laboratory conditions, the aircraft has a protection rating of IP56 (IEC standard 60529) and can be cleaned using a small amount of water. The aerial-electronics system (barometer excluded), spray control system, ESC system, and radar module has a protection rating of up to IP67. However, this protection rating is not permanent and may reduce over time after long-term use due to aging and wear. The product warranty does not cover water damage.

The protection ratings of the aircraft mentioned above may decrease in the following scenarios:

- There is a collision and the seal structure is deformed.
- The seal structure of the shell is cracked or damaged.
- The waterproof covers are not properly secured.

5. Operation

- Stay away from the **rotating propellers and motors.**
- The **takeoff weight must not exceed 47.5 kg when using near sea level.** Note that when using at a higher sea level, the takeoff weight capacity will be reduced.
- **Once the operating altitude reaches 1 km (3,280 ft), the payload capacity of the spray tank is reduced by 2 kg. For every additional km, the payload capacity will be reduced another 2 kg.**
- Maintain a visual line of sight (VLOS) of your aircraft at all times.
- DO NOT use the Combination Stick Command (CSC) or other methods to **stop the motors** when the aircraft is airborne unless in an emergency situation.
- DO NOT answer incoming calls during flight. DO NOT fly under the influence of **alcohol or drugs.**
- If there is a **low battery warning, land the aircraft at a safe location.**
- **If the radar module is unable to work properly in the operating environment, the aircraft will be unable to avoid obstacles during Return to Home (RTH).** All that can be adjusted is the **flight speed and altitude,** as long as the remote controller is still connected.
- After landing, stop the motors, **power off the aircraft, and turn off the remote controller.** Otherwise, the aircraft may enter Failsafe RTH automatically due to remote controller signal loss.
- **Maintain full control of the aircraft at all times and do not rely on the DJI Agras app.** The obstacle avoidance function is disabled in certain situations. Keep the aircraft within VLOS and pay close attention to its flight. Use your discretion to operate the aircraft and manually avoid obstacles in a timely manner. It is important to set an appropriate Failsafe and RTH altitude before each flight.

6. Maintenance and Upkeep

- DO NOT use aged, chipped, or broken propellers.
- To avoid damaging the landing gear, **remove or empty the spray tank** during transportation or when not in use.
- Recommended storage temperature (when the spray tank, flow meter, pumps, and hoses are empty): **between -20° and 40° C (-4° and 104° F).**
- Clean the aircraft immediately after spraying. Inspect the aircraft regularly. Refer to the Product Care section for more information about maintenance guidelines.

7. Observe Local Laws and Regulations

- You can find a list of DJI™ GEO zones at <http://www.dji.com/flysafes>. Note that the DJI GEO zones are not a replacement for local government regulations or good judgment.
- **Avoid flying at altitudes above 30 m (98 ft).***

* In this document, the altitude limit of 30 m means the altitude between the aircraft and the surface of the objects below it when the altitude stabilization function of the radar module is enabled. If the function is disabled, the altitude limit means the altitude between the aircraft and the takeoff point. The flying altitude limit varies in different countries or regions. Make sure to fly at the altitudes outlined by local laws and regulations.



Fly in Open Areas

+



Strong GNSS Signal

+



VLOS

+



Fly Below 30 m (98 ft)

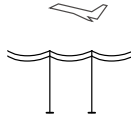

Avoid flying over or near crowds, high voltage power lines, or bodies of water. Strong electromagnetic sources such as **power lines, base stations, and tall buildings** may affect the onboard compass.



DO NOT use the aircraft in adverse weather conditions such as winds exceeding 28 kph (17 mph), heavy rain (precipitation rate exceeding 25 mm (0.98 in) in 12 hours), fog, snow, lightning, tornadoes, or hurricanes.

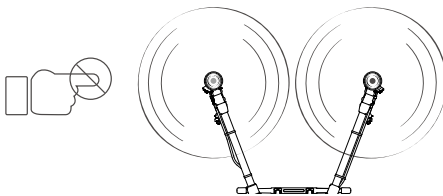

Stay away from rotating propellers and motors.



GEO Zones

Learn more at: <http://www.dji.com/flysafe>

Notice

All instructions and other collateral documents are subject to change at the sole discretion of SZ DJI TECHNOLOGY CO., LTD. For up-to-date product information, visit <http://www.dji.com> and click on the product page.

Glossary

The following terms are used throughout the product literature to indicate various levels of potential harm when operating this product:

NOTICE Procedures, which if not properly followed, create a possibility of physical property damage and possibility of injury.

CAUTION Procedures, which if not properly followed, create the probability of physical property damage and possibility of serious injury.

WARNING Procedures, which if not properly followed, create the probability of property damage, collateral damage, and serious injury or create a high probability of serious injury.



WARNING

Read the entire user manual to become familiar with the features of this product before operating.

Failure to operate this product in a safe and responsible manner can result in damage to the product or personal property and cause serious injury. This is a sophisticated product. It must be operated with caution and common sense and requires some basic mechanical ability. This product is not intended for use by children. Do not use with incompatible components or alter this product in any way outside of the documents provided by SZ DJI TECHNOLOGY CO., LTD. These safety guidelines contain instructions for safety, operation, and maintenance. It is essential to read and follow all of the instructions and warnings in the user manual, prior to assembly, setup or use, in order to operate the product correctly and avoid damage or serious injury.

Pre-Flight Checklist

Make sure to check all of the following:

1. Only use genuine parts in good condition.
2. Remote controller and aircraft batteries are fully charged. If using an external Intelligent Battery, it is still necessary to make sure that the internal battery has some power. Otherwise, the remote controller cannot be powered on.
3. Propellers are in good condition and mounted onto the motors correctly and securely.
4. The frame arm junctions are tightened appropriately.
5. Propellers and frame arms are unfolded and arm sleeves are firmly tightened.
6. Motors are mounted securely and start and function normally.
7. Landing gear, spray tank, and Intelligent Flight Battery are firmly in place.
8. All parts are mounted securely, and cables are connected correctly and firmly.
9. There is nothing obstructing the D-RTK™ antennas and OCUSSYNC™ antennas.
10. The aircraft firmware and DJI Agras app have been updated to the latest versions.
11. Your flight area is outside any GEO zones and flight conditions are suitable for flying the aircraft.
12. Make sure that you are not flying under the influence of alcohol, drugs, or any substance that may impair your cognitive abilities.
13. Be familiar with the selected flight mode and understand all safety functions and warnings.
14. Be sure to observe all local regulations, obtain appropriate authorizations, and understand the risks. It is solely your responsibility to comply with all flight regulations.
15. The DJI Agras app is properly launched to assist your operation of the aircraft. Without the flight data recorded by the DJI Agras app and stored in your remote controller, in certain situations such as the loss of your aircraft, DJI may not be able to provide aftersales support or assume liability.

Disclaimer and Warnings

This product is NOT a toy and is not suitable for children under the age of 18. Adults should keep the aircraft out of reach of children and DO NOT operate this aircraft in the presence of children.

Inappropriate use of the product could result in personal injury or property damage. Read the materials associated with the product before using the product for the first time. These documents are included in the product package and are also available online on the DJI product page at <http://www.dji.com>.

This product is a multirotor flying platform intended for agricultural applications in farming, woodland, and orchards only. It offers easy flight when in good working order as set forth below. Visit <http://www.dji.com> for the most current instructions and warnings and <https://www.dji.com/flightsafe> for more information about flight safety and compliance.

The information in this document affects your safety and your legal rights and responsibilities. Read this entire document carefully to ensure proper configuration before use. Failure to read and follow the instructions and warnings in this document may result in product loss, serious injury to you, or damage to your aircraft.

By using this product, you hereby signify that you have read this disclaimer and the user manual carefully and that you understand and agree to abide by the terms and conditions herein. EXCEPT AS EXPRESSLY PROVIDED IN DJI AFTERSALES SERVICE POLICIES AVAILABLE AT ([HTTP://WWW.DJI.COM/SERVICE](http://www.dji.com/service)), THE PRODUCT AND ALL MATERIALS, AND CONTENT AVAILABLE THROUGH THE PRODUCT ARE PROVIDED "AS IS" AND ON AN "AS AVAILABLE" BASIS, WITHOUT WARRANTY OR CONDITION OF ANY KIND, EITHER EXPRESS OR IMPLIED. DJI DISCLAIMS ALL WARRANTIES OF ANY KIND, EXCEPT AS EXPRESSLY PROVIDED IN DJI AFTERSALES SERVICE POLICIES, WHETHER EXPRESS OR IMPLIED, RELATING TO THE PRODUCT, PRODUCT ACCESSORIES, AND ALL MATERIALS, INCLUDING: (A) ANY IMPLIED WARRANTY OF MERCHANTABILITY, FITNESS FOR A PARTICULAR PURPOSE, TITLE, QUIET ENJOYMENT, OR NON-INFRINGEMENT; AND (B) ANY WARRANTY ARISING OUT OF COURSE OF DEALING, USAGE, OR TRADE. DJI DOES NOT WARRANT, EXCEPT AS EXPRESSLY PROVIDED IN DJI LIMITED WARRANTY, THAT THE PRODUCT, PRODUCT ACCESSORIES, OR ANY PORTION OF THE PRODUCT, OR ANY MATERIALS, WILL BE UNINTERRUPTED, SECURE, OR FREE OF ERRORS, VIRUSES, OR OTHER HARMFUL COMPONENTS, AND DO NOT WARRANT THAT ANY OF THOSE ISSUES WILL BE CORRECTED.

NO ADVICE OR INFORMATION, WHETHER ORAL OR WRITTEN, OBTAINED BY YOU FROM THE PRODUCT, PRODUCT ACCESSORIES, OR ANY MATERIALS WILL CREATE ANY WARRANTY REGARDING DJI OR THE PRODUCT THAT IS NOT EXPRESSLY STATED IN THESE TERMS. YOU ASSUME ALL RISKS FOR ANY DAMAGE THAT MAY RESULT FROM YOUR USE OF OR ACCESS TO THE PRODUCT, PRODUCT ACCESSORIES, AND ANY MATERIALS. YOU UNDERSTAND AND AGREE THAT YOU USE THE PRODUCT AT YOUR OWN DISCRETION AND RISK, AND THAT YOU ARE SOLELY RESPONSIBLE FOR ANY PERSONAL INJURY, DEATH, DAMAGE TO YOUR PROPERTY (INCLUDING YOUR COMPUTER SYSTEM OR MOBILE DEVICE OR DJI HARDWARE USED IN CONNECTION WITH THE PRODUCT) OR THIRD PARTY PROPERTY, OR THE LOSS OF DATA THAT RESULTS FROM YOUR USE OF OR INABILITY TO USE THE PRODUCT. SOME JURISDICTIONS MAY PROHIBIT A DISCLAIMER OF WARRANTIES AND YOU MAY HAVE OTHER RIGHTS THAT VARY FROM JURISDICTION TO JURISDICTION.

DJI is a trademark of SZ DJI TECHNOLOGY CO., LTD. and its affiliated companies. Names of products, brands, etc., appearing in this document are trademarks or registered trademarks of their respective owner companies.

Limitation of Liability

IN NO EVENT WILL THE DJI ENTITIES BE LIABLE TO YOU FOR ANY INDIRECT, INCIDENTAL, SPECIAL, CONSEQUENTIAL OR PUNITIVE DAMAGES (INCLUDING DAMAGES FOR LOSS OF PROFITS, GOODWILL, OR ANY OTHER INTANGIBLE LOSS) ARISING OUT OF OR RELATING TO YOUR ACCESS TO OR USE OF, OR YOUR INABILITY TO ACCESS OR USE, THE PRODUCT, PRODUCT ACCESSORIES, OR ANY MATERIALS, FLIGHT ENVIRONMENT DATA, WHETHER BASED ON WARRANTY, CONTRACT, TORT

(INCLUDING NEGLIGENCE), STATUTE, OR ANY OTHER LEGAL THEORY, AND WHETHER OR NOT ANY DJI ENTITY HAS BEEN INFORMED OF THE POSSIBILITY OF DAMAGE.

EXCEPT AS OTHERWISE AGREED UPON BETWEEN YOU AND DJI, THE AGGREGATE LIABILITY OF THE DJI ENTITIES TO YOU FOR ALL CLAIMS ARISING OUT OF OR RELATING TO THE USE OF OR ANY INABILITY TO USE ANY PORTION OF THE PRODUCT OR OTHERWISE UNDER THESE TERMS, WHETHER IN CONTRACT, TORT, OR OTHERWISE, IS LIMITED TO \$100.

Data Storage and Usage

When you use our mobile apps or our products or other software, you may provide DJI with data regarding the use and operation of the product, such as flight telemetry data (e.g., speed, altitude, battery life, and information about the gimbal and camera) and operations record. Refer to DJI Privacy Policy (available at dji.com/policy) for more information.

DJI reserves the right to update this disclaimer and safety guidelines. Visit <http://www.dji.com> periodically for the latest version. This disclaimer is available in various languages. In the event of divergence among different versions, the English version shall prevail.

Before You Begin

The following documents have been produced to help you safely operate and make full use of your aircraft:

1. In the Box
2. Disclaimer and Safety Guidelines
3. Quick Start Guide
4. User Manual

Check all of the included parts listed in the Agras T20 In the Box document and read the disclaimer and safety guidelines before flight. Complete the assembly and learn the basic operations with the help of the quick start guide and the video tutorial on the official DJI website (<http://www.dji.com>). Refer to the user manual on the official DJI website for more comprehensive information. Make sure you fully understand the functionality of each individual part, the flight condition requirements, the key contingency warning functions and systems, and all government regulations before each flight. If you have any questions or problems during the assembly, maintenance, or use of this product, contact DJI or a DJI authorized dealer.

Individual Parts

Regarding Genuine and Functional Parts

WARNING

To avoid component malfunction, serious injury, and property damage, observe the following rules:

1. Use only genuine DJI parts or parts certified by DJI. Unauthorized parts or parts from non-DJI certified manufacturers may cause system malfunctions and compromise safety.
2. Make sure there are no foreign objects inside of the aircraft or its components, such as water, oil, soil, or sand.
3. Make sure the aircraft and its components are all in good working order, damage-free, and functioning well. Components include, but are not limited to, the remote controller, compass, propulsion system, radar module, and spraying system.

Remote Controller

WARNING

To avoid component malfunction, serious injury, and property damage, observe the following rules:

1. Use the ports on the remote controller in strict accordance with their specifications.
2. Make sure that the display device on the remote controller has access to the internet (via Wi-Fi or a SIM card). Otherwise, flight records cannot be uploaded to a DJI server and therefore DJI may not be able to provide warranty repair services to you and can assume no liability for any related losses you incur.

NOTICE

1. Make sure the remote controller is fully charged before each flight.
2. If the remote controller has not been used for five minutes while it is powered on and is not connected to the aircraft, it will sound an alert. After 10 seconds, it will automatically power off. Move the sticks or perform another action to cancel the alert.
3. To achieve optimal transmission quality, make sure the antennas of the remote controller are unfolded and adjusted to the proper position.
4. The GNSS in the remote controller is inside the place above the flight mode switch, as shown in the figure. For the GNSS to function properly, make sure that it is facing the sky without any blockage and place the remote controller horizontally.

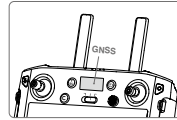

5. Contact DJI Support to repair the remote controller if damaged. A damaged antenna will greatly decrease performance.
6. Replacement remote controllers have to be linked to the aircraft. After linking, make sure that the transmission distance can reach 300 m before using. Refer to the user manual for more information on linking instructions.
7. Fully charge and discharge the internal and external batteries of the remote controller at least once every three month.
8. Immediately charge the internal or external battery of the remote controller when its power level decreases to 0% to prevent the device being damaged due to over discharge for an extended period. Discharge the batteries to a power level between 40% and 60% if stored for an extended period.
9. Upon linking an aircraft to a remote controller, any other link the aircraft had to any other controller is dropped. As such, all aircraft linked to a remote controller that is in Multi-Aircraft Control mode can only be controlled by that remote controller. To control any aircraft using a different remote controller, that aircraft must be manually linked to the remote controller using the DJI Agras app.
10. DO NOT cover the air outlet on the remote controller. Otherwise, the remote controller may become too hot, which could affect its performance.
11. DO NOT obstruct the RTK dangle when used.

Aircraft Body

WARNING

To avoid component malfunction, serious injury, and property damage, observe the following rules:

1. Use the ports on the aircraft body in strict accordance with their specifications.
2. DO NOT short circuit the ports on the aircraft body.
3. Be careful when assembling or cleaning the aircraft as some parts of the aircraft body are sharp.
4. When unfolding the arms, make sure to unfold the M2 and M6 arms first, and then the M3 and M5 arms. When folding the arms, make sure to fold the M3 and M5 arms first, and then the M2 and M6 arms. Otherwise, the arms may be damaged. Lift and lower the M1 and M4 arms gently to reduce wear and tear.
5. When using the RTK function, operate in an open environment free from radio interference. DO NOT obstruct the D-RTK antennas when used.
6. DO NOT obstruct the OcuSync antennas.

Flight Battery

WARNING

To avoid component malfunction, serious injury, and property damage, observe the following rules:

1. Only use official DJI flight batteries.

- The voltage on the aircraft can reach 58.8 V. Read the battery's safety guidelines and take necessary precautions when handling the batteries to ensure your own safety.
- DO NOT splash the battery with an excessive volume of water.

Aerial-Electronics System

WARNING

To avoid component malfunction, serious injury, and property damage, observe the following rules:

- The aerial-electronics system includes a built-in GNSS/RTK module and OcuSync module. DO NOT place objects on the system or obstruct the system, as this will reduce the GNSS signal and remote control signal strength.
- DO NOT touch or let your hands or body come in contact with the metal parts of the aerial-electronics system when powering on or after flight as they may be hot.
- When using with multiple aircraft, including T20 and other aircraft, make sure that the distance between each aircraft is more than 10 m to avoid interference.
- DO NOT use water to clean the barometer on the back of the aerial-electronics system.
- If the USB-C port is not in use, make sure to attach the waterproof cover. Otherwise, water may enter the port which can short circuit.
- When operating at night, DO NOT look directly at the spotlight to avoid damaging your eyes.

Compass

CAUTION

To avoid component malfunction, serious injury, and property damage, observe the following rule:

- Land immediately when obvious drifting occurs in flight such as if the aircraft does not fly in a straight line.

NOTICE

Calibrate the compass when the app prompts you to do so. Observe the following rules when calibrating your compass:

- It is important to calibrate the compass. The calibration result will affect the flight safety. The aircraft may malfunction if the compass is not calibrated.
- DO NOT calibrate your compass where there is a chance of strong magnetic interference. This includes areas where there are utility poles or walls with steel reinforcements.
- DO NOT carry ferromagnetic materials with you during calibration such as keys or mobile phones.
- If the aircraft status indicators show a blinking red light, compass calibration has failed. Please recalibrate.
- After calibrating successfully, the compass may be abnormal when you place the aircraft on the ground. This may be because of underground magnetic interference. Move the aircraft to another location and try again.

Propulsion System

WARNING

To avoid serious injury to yourself or others, which may be caused by the rotating propellers and motors, observe the following rules:

Propellers

- Check if the propellers are in good condition before each flight. Replace aged, chipped, or broken propellers.
- Power off the aircraft before touching the propellers.
- Be aware of the sharp edges of the propellers when mounting or removing the propellers.
- Make sure that propellers are unfolded and firmly tightened before each flight.
- Stay away from the rotating propellers and motors to avoid injuries.

Motors

- Make sure that the motors are securely mounted and rotating smoothly.
- DO NOT attempt to modify the structure of the motors.
- DO NOT touch or let your hands or body come in contact with the motors after flight as they may be hot.

CAUTION

To avoid component malfunction, serious injury, and property damage, observe the following rules:

- DO NOT block any of the ventilation holes on the motors.

NOTICE

- Keep the motors free of dust.
- If a motor is stuck and unable to rotate freely, execute the CSC to stop the motors immediately.
- Make sure the sound of the motors when powering on is normal.

Spraying System

WARNING

To avoid component malfunction, serious injury, and property damage, observe the following rules:

Pesticide Usage

- Avoid the use of powder pesticides as much as possible as they may reduce the service life of the spraying system.
- Pesticides are poisonous and pose serious risks to safety. Only use them in strict accordance with their specifications.
- Residue on the equipment caused by splashes or spills when pouring and mixing the pesticide can irritate your skin. Make sure to clean the equipment after mixing.
- Use clean water to mix the pesticide and filter the mixed liquid before pouring into the spray tank to avoid blocking the strainer. Clear any blockage before using the equipment.
- Make sure to stay in an upwind area when spraying pesticide to avoid bodily harm.
- Wear protective clothing to prevent direct body contact with the pesticide. Rinse your hands and skin after handling pesticides. Clean the aircraft and remote controller after applying the pesticide.
- Effective use of pesticides depends on pesticide density, spray rate, spray distance, aircraft speed, wind speed, wind direction, temperature, and humidity. Consider all factors when using pesticides, but DO NOT compromise the safety of people, animals, or the environment in doing so.
- DO NOT contaminate rivers and sources of drinking water.

Sprinklers

- Avoid using insoluble pesticides such as wettable powder.
- The sprinklers are delicate parts. Clean them immediately after use.
- DO NOT bend the hose in an arc tighter than its minimum bend radius. This is to avoid creasing, which may compromise the spraying effect.
- Make sure to securely tighten the hose nuts to avoid liquid leakage.

Spray Tank

- Make sure that the spray tank is firmly in place to avoid liquid leakage.
- The internal load of the spray tank must not exceed 20 kg.

Omnidirectional Digital Radar

WARNING

To avoid component malfunction, serious injury, and property damage, observe the following rules:

- DO NOT touch or let your hands or body come in contact with the metal parts of the radar module when powering on or immediately after flight as they may be hot.

- Maintain full control of the aircraft at all times and do not rely on the radar module and DJI Agras app. Keep the aircraft within VLOS at all times. Use your discretion to operate the aircraft manually to avoid obstacles.
- The obstacle detection range of the radar module is 360° in the horizontal direction and $\pm 15^\circ$ in the vertical direction, as shown in the figure below, and the detection distance is 1.5 - 30 m. Note that the aircraft cannot sense obstacles that are not within the detection range. Fly with caution. For the four gray areas with an angle approx. 10° for each area in the figure, the detection performance of the radar module may be reduced, due to the obstruction of the frame arms and landing gear. Fly with caution. The effective detection distance varies depending on the size and material of the obstacle. For example, when sensing strong reflective objects such as buildings that have a radar cross section (RCS) of more than -5 dBsm, the effective detection distance is around 20 m. When sensing objects such as power lines that have a RCS of -10 dBsm, the distance is around 15 m. When sensing objects such as dry tree branches that have a RCS of -15 dBsm, the distance is around 10 m. Obstacle sensing may malfunction or be invalid in areas outside of the effective detection distance.
- When mounting the radar module, make sure the arrow mark is pointing towards the aircraft front.

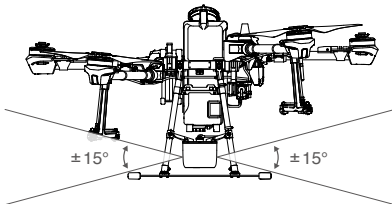
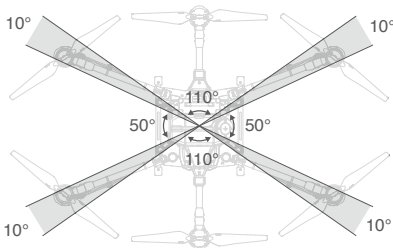
**NOTICE**

- Comply with local radio transmission laws and regulations.
- The radar module can only function properly in flat landscapes. It cannot function in sloping landscapes with inclinations more than 10° or in landscapes with sudden changes in elevation.
- The sensitivity of the radar module may be reduced when operating several aircraft within a short distance. Operate with caution.
- Before use, make sure that the radar module is clean and the outer protective cover is not cracked, chipped, sunken, or misshapen.
- The obstacle avoidance functions are disabled in Attitude mode.
- Obstacle avoidance is adversely affected due to the obstruction of the aircraft body when aircraft pitch exceeds 15° . Slow down and fly with caution.
- The radar module enables the aircraft to maintain a fixed distance from vegetation only within its working range. Observe the aircraft's distance from vegetation at all times.
- When sensing objects that have a vertical inclination of more than 5° such as an inclined line or inclined utility pole, the sensitivity of the radar module may be reduced. Fly with caution.
- Operate with extra caution when flying over inclined surfaces. Recommended maximum inclination at different aircraft speeds: 10° at 1 m/s, 6° at 3 m/s, and 3° at 5 m/s.

- DO NOT attempt to disassemble any part of the radar module that has already been mounted prior to shipping.
- The radar module is a precision instrument. DO NOT squeeze, tap, or hit the radar module.
- Land the aircraft on flat ground to avoid damage to the radar module from raised objects.

Firmware**WARNING**

To avoid component malfunction, serious injury, and property damage, observe the following rule:

- Keep people and animals at a safe distance during any firmware update, system calibration, and parameter setting procedures.

NOTICE

- For safety, always update to the latest firmware version.
- Only use official DJI firmware.
- Make sure to update the remote controller's firmware to the latest version after you update the aircraft's firmware.
- The remote controller may become unlinked from the aircraft after updating. Re-link the remote controller and aircraft.
- Make sure to check all connections and remove the propellers from the motors before performing the firmware update.

DJI Agras App**NOTICE**

- Make sure to fully charge the remote controller batteries before launching the DJI Agras App.
- Read all safety tips, warning messages, and disclaimers carefully. Be familiar with the related regulations in your area. You are solely responsible for being aware of all relevant regulations and flying in a way that is compliant. Make sure to pay close attention in the following situations:
 - Using the auto-take off and auto-landing features.
 - Setting the altitude beyond the default limit.
- Land your aircraft immediately if a prompt appears in the app.
- Examine and check all warning messages on the aircraft status list displayed in the app prior to each flight.
- Cache the map data of the area where you intend to fly the aircraft by connecting to the internet before each flight.

4G Dongle**NOTICE**

- A dongle and SIM card are required for some product features in the DJI Agras app and users will bear the cost of these extras.
- Be sure to use a DJI approved dongle.
- DJI accepts no liability for accidents caused by the loss of user data or aircraft malfunctions originating from third party dongles and SIM cards.
- Only use SIM cards that are compatible with the dongle.
- Make sure you mount the dongle and the SIM card correctly. Otherwise, related functions will not be available.

Product Care**Storage and Transportation****WARNING**

To avoid component malfunction, serious injury, and property damage, observe the following rules:

- Small parts, such as cables and straps, are dangerous if swallowed. Keep all parts out of reach of children and animals.

2. Make sure to remove the battery from the aircraft during transportation.
3. Remove or empty the spray tank during transportation or when not in use to avoid damaging the landing gear. Store the aircraft in a cool dry place.

Maintenance

WARNING

To avoid component malfunction, serious injury, and property damage, observe the following rules:

1. Clean all parts of the aircraft daily and immediately after spraying:
 - a. Fill the spray tank with clean water or soapy water and spray the water through the nozzles until the tank is empty. Repeat the step two more times.
 - b. Detach the spray tank and spray tank connector to clean them. Remove the spray tank strainer, nozzle strainers, and nozzles to clean them and clear any blockage. Afterwards, immerse them in clean water for 12 hours.
 - c. Use a water-filled spray washer to clean the aircraft body and wipe it with a soft brush or wet cloth before cleaning water stains with a dry cloth.
 - d. If there is dust or pesticide liquid on the motors and propellers, wipe them with a wet cloth before cleaning water stains with a dry cloth.
 - e. Store the cleaned aircraft in a dry environment.
2. Wipe the surface and screen of the remote controller with a clean wet cloth that has been wrung out with water daily after operations.
3. Inspect the aircraft every 100 flights or after flying for over 20 hours:
 - a. Check for and replace worn propellers.
 - b. Check for loose propellers. Replace propellers and propeller washers if needed.
 - c. Check for aging plastic or rubber parts.
 - d. Check for poor atomization of the nozzles. Clean nozzles thoroughly or replace them.
 - e. Replace nozzle strainers and the spray tank strainer.
4. Clean intake vent in the front of the aircraft upper cover after flying between 50 and 100 hours, depending on the operating environment.
5. DO NOT attempt to repair the aircraft. Contact DJI Support or a DJI authorized dealer if any parts are damaged.

NOTICE

1. Keep the protective cover of the radar module clean. Clean the surface with a soft damp cloth and air dry before using again.
2. Keep the FPV camera clean. First remove any larger pieces of grit or sand then wipe the lens with a clean, soft cloth to remove dust or other dirt.
3. In the event of a crash or collision, make sure to thoroughly inspect every part of the aircraft and make any necessary repairs and replacements before your next flight. If you have any problems or questions, contact DJI Support or a DJI authorized dealer.

Flight Condition Requirements

Weather Conditions and Surrounding Environment

WARNING

The aircraft is designed to operate in good to moderate weather conditions. To avoid collision, serious injury, property damage or imposing health hazards, observe the following rules:

1. DO NOT use the aircraft in adverse weather conditions such as winds exceeding 28 kph (17 mph), heavy rain (precipitation rate exceeding 25 mm (0.98 in) in 12 hours), snow, or fog.
2. To prevent health hazards to nearby people and to ensure effective spray, operate the aircraft to spray in wind speeds below 18 kph (11 mph).
3. Keep the aircraft at least 10 m (30 ft) away from obstacles, people, animals, buildings, public infrastructure, and bodies of water when in flight. As the aircraft's altitude increases, keep an even further distance away from the aforementioned objects or obstacles.

4. The recommended maximum operating altitude is 2 km (6,560 ft) above sea level. DO NOT fly over 3 km (9,842 ft) above sea level.
5. Once the operating altitude reaches 1 km (3,280 ft), the payload capacity of the spray tank is reduced by 2 kg. For every additional km, the payload capacity will be reduced another 2 kg.
6. DO NOT operate any part of the aircraft indoors.

NOTICE

1. Aircraft and battery performance is subject to environmental factors such as air density and temperature.
 - a. Be careful when flying 2 km (6,560 ft) or more above sea level as battery and aircraft performance may be reduced.
2. DO NOT use the aircraft near accidents, fire, explosions, floods, tsunamis, avalanches, landslides, earthquakes, dust, or sandstorms.
3. In low temperature environments (between 32° and 50° F (0° and 10° C)), make sure that the flight battery is fully charged and be sure to reduce the payload of the aircraft. Otherwise, it will affect the flight safety or a takeoff limit will occur.

Interference with Flight Controller and Communications

NOTICE

1. Fly in open areas. Tall buildings, steel structures, mountains, rocks, or forests may affect the accuracy of the on-board compass and block both GNSS and remote control signals.
2. Avoid using wireless devices that use the same frequency bands as the remote controller.
3. The sensitivity of the radar module may be reduced when operating several aircraft within a short distance. Operate with caution.
4. To avoid interference between operations, do not operate more than three groups within a 50 m radius when using the Multi-Aircraft Control function. Unless you are using the T20 with a DJI D-RTK 2 Mobile Station, it is necessary to manually configure the serial number of each remote controller in DJI Agram.
5. Be alert when flying near areas with magnetic or radio interference. These include, but are not limited to, high voltage lines, large scale power transmission stations or mobile base stations, and broadcasting towers. Failing to do so may compromise the transmission quality of this product or cause transmission errors which may affect flight orientation and location accuracy. The aircraft may behave abnormally or go out of control in areas with too much interference.
6. If the RTK dongle is used for field planning, the module should be disconnected from the remote controller after planning is completed. Otherwise, it will affect the communication performance of the remote controller.

Operating the Aircraft Responsibly

WARNING

To avoid component malfunction, serious injury, and property damage, observe the following rules:

1. Make sure you are not under the influence of alcohol, drugs, or anesthesia, or suffering from dizziness, fatigue, nausea, or any other conditions, whether physical or mental, that could impair your ability to operate the aircraft safely.
2. DO NOT stop the motors mid-flight unless in an emergency situation where doing so will reduce the risk of damage or injury.
3. Upon landing, power off the aircraft, and then power off the remote controller.
4. DO NOT drop, launch, fire, or otherwise project any dangerous payloads on or at any buildings, persons, or animals, or which could cause personal injury or property damage.

NOTICE

1. Make sure you have been sufficiently trained and have contingency plans for emergency situations or for when accidents occur.

2. Make sure you have a flight plan and DO NOT fly the aircraft recklessly.
3. DO NOT use this product for any illegal or inappropriate purpose such as spying, military operations, or unauthorized investigations.
4. DO NOT use this product to defame, abuse, harass, stalk, threaten, or otherwise violate the legal rights of others, such as the right of privacy and publicity.
5. DO NOT trespass onto private property of others.

Flight Modes, Operation Modes, Functions, and Warnings

Flight Modes

NOTICE

P-mode (Positioning): The aircraft utilizes GNSS or the RTK module for positioning. When the GNSS signal is strong, the aircraft uses GNSS for positioning. When the RTK module is enabled and the differential data transmission is strong, it provides centimeter-level positioning. It will revert to A-mode when the GNSS signal is weak or when the compass experiences interference.

The aircraft will fly in P-mode by default.

A-mode (Attitude): GNSS is not used for positioning and the aircraft can only maintain altitude using the barometer. The flight speed in A-mode depends on its surroundings such as the wind speed.

In A-mode, the aircraft cannot position itself and is easily affected by its surroundings, which may result in horizontal shifting. Use the remote controller to position the aircraft.

Maneuvering the aircraft in A-mode can be difficult. Avoid flying in confined spaces or in areas where the GNSS signal is weak. Otherwise, the aircraft will enter A-mode, leading to potential flight risks. Land the aircraft in a safe place as soon as possible.

Operation Modes

WARNING

To avoid component malfunction, serious injury, and property damage, observe the following rules:

1. Make sure that you fully understand the aircraft's behavior under each operation mode before use.
2. Stay clear of obstacles near the operation route. Maintain line of sight to the aircraft and observe its status at all times.
3. Only operate in Route or A-B Route Operation mode when receiving a strong GNSS signal.

Failsafe and Return to Home (RTH)

NOTICE

1. RTH will not work if there is a weak or no GNSS signal.
2. If you move the throttle stick after the aircraft rises above 3 m but below the pre-set RTH altitude, the aircraft will stop ascending and immediately return to the Home Point.
3. Tall buildings may adversely affect RTH. Therefore, it is important to set an appropriate failsafe altitude before each flight. Adjust the aircraft location, altitude, and speed while returning home to avoid obstacles when there is a strong remote controller signal.
4. Make sure to fly the aircraft within the transmission range of the remote controller.
5. Only use RTH in emergency cases, as they may be affected by the weather, the environment, or any nearby magnetic fields.
6. If there is an obstacle within 20 m of the aircraft, the aircraft decelerates and then stops and hovers. If the aircraft comes within 6 m of the obstacle while decelerating, the aircraft stops, flies backward to a distance of approximately 6 m from the obstacle, and hovers. The aircraft exits the RTH procedure and waits for further commands.

Low Battery

NOTICE

1. When the critical battery level warning is activated and the aircraft is descending automatically, push the throttle up to maintain the aircraft's altitude and navigate it to a more appropriate location for landing.
2. When battery warnings are triggered, promptly bring the aircraft back to the Home Point or land to avoid losing power during flight and causing damage to the aircraft, property, animals, or people.

Empty Tank

NOTICE

1. A prompt appears in the DJI Agras app and the aircraft hovers in place when the spray tank is empty. In Route, A-B Route, and Manual Plus Operation modes, the aircraft can also be set to ascend or Return to Home instead of hovering. Refer to the user manual for more information on operation modes.

Compliance with Regulations & Flight Limits

Regulations

WARNING

To avoid non-compliant behavior, serious injury, and property damage, observe the following rules:

1. DO NOT modify the aircraft or use the aircraft for purposes other than for agriculture.
2. DO NOT operate in the vicinity of manned aircraft, regardless of altitude. If necessary, land immediately.
3. DO NOT fly the aircraft in areas where the large events are being held, including but not limited to sporting events and concerts.
4. DO NOT fly the aircraft in areas prohibited by local laws.
5. Remain well clear of and DO NOT interfere with manned aircraft operations. Be aware of and avoid other aircraft and obstacles at all times.

CAUTION

To avoid non-compliant behavior, serious injury, and property damage, observe the following rules:

1. DO NOT fly the aircraft near or inside restricted zones specified by local laws and regulations. Restricted zones include, but are not limited to, airports, borders between two sovereign countries or regions, major cities, and areas where temporary events or activities are being held. Note that restricted zones are continuously updated.
2. DO NOT fly the aircraft above the authorized altitude.
3. Make sure to keep your aircraft within VLOS, and use an observer to assist if needed.
4. DO NOT use the aircraft to carry illegal or dangerous payloads.

NOTICE

1. Make sure you understand the nature of your flight operation (such as for recreation, for public use, or for commercial use) and have obtained corresponding approval and clearance from the related government agencies before flight. Consult with your local regulators for comprehensive definitions and specific requirements. Visit <http://www.dji.com> for the most current instructions and warnings and <https://www.dji.com/flysafe> for more information about flight safety and compliance. Note that remote controlled aircraft may be banned from conducting commercial activities in certain countries and regions. Check and follow all local laws and ordinances before flying as those rules may differ from those stated here.
2. DO NOT fly around sensitive infrastructure or property such as power stations, water treatment facilities, correctional facilities, heavily traveled roadways, government facilities, and military zones.

Flight Limits

NOTICE

DJI stresses safety during flight, and has therefore developed various aids to help users comply with local rules and regulations while flying. We strongly recommend that you update the firmware to the latest version to ensure the following features are fully updated:

GEO Zones

1. All GEO zones are listed on the DJI official website at <http://www.dji.com/flysafe>. GEO zones are divided into different categories and include, but are not limited to, locations such as airports, flying fields where manned aircraft operate at low altitudes, borders between two sovereign countries or regions, sensitive locations such as power plants, and areas where major events are being held.
2. Flight restrictions vary by zone. Depending on the restrictions in a particular zone, warnings may appear in the DJI Agras app, takeoff may be forbidden, the flight altitude may be limited, or the aircraft may take action automatically such as landing automatically.
3. Functions related to flying actions will be affected to some extent when the aircraft is near or inside a GEO zone. When near or inside a GEO zone, the aircraft may slow down, it may not be possible to create a flight task, or a flight task in progress may be interrupted. Note that the effects are not limited to the above only.

Altitude Limit

1. Fly no higher than 30 m (98 ft) above ground level and stay away from any surrounding obstacles.

Distance Limit

1. The maximum flight distance is 1 km (0.62 mi) by default. Note that the battery level may not be enough for the aircraft to return to the Home Point if the aircraft is too far away. Make sure to fly with caution.

Export Controls

Comply with Applicable Export Control Laws

You are advised that export, re-export, and transfer of the Products are subjected to Chinese export control law and other applicable export control laws and sanctions (hereafter collectively referred to as "Export Control Laws"). Prior to your use, sale, transfer, rental, or other conduct related to the Products, unless permitted by the Export Control Laws or with the license issued by competent authorities, you shall in particular check and guarantee by appropriate measures that:

1. There will be no infringement of an embargo imposed by the Export Control Laws;
2. The Products will not be provided to the entities, persons, and organizations listed in all applicable sanctioned party lists;
3. The Products are not intended for use in connection with armaments, nuclear, chemical or biological weapons, or missile technology applications.

Export Compliance, Disclaimer & Indemnity

You acknowledge it is your responsibility to comply with Chinese export control law and any other applicable export control laws. You shall solely be responsible for the legal responsibility if any of your use, sale, transfer, rental or other conduct related to the Products fail to comply with the applicable export control laws. DJI shall, in no circumstances, be responsible for your violation of any applicable export control laws. Furthermore, you shall indemnify, defend, and hold harmless DJI, its affiliates, directors, officers, employees, agents, and representatives, from and against any and all claims, demands, suits, causes of action, expenses (including reasonable attorneys' fee), damages, losses, or liabilities of any nature whatsoever, arising from, or allegedly arising from, or related to, your failure to comply with applicable export control laws.

This content is subject to change without prior notice.

Download the latest version from
<http://www.dji.com/t20>



AGRAS and  are trademarks of DJI.
 Copyright © 2020 DJI All Rights Reserved.

安全總覽

⚠ 使用 T20 具有一定的安全風險，不適合未滿 18 歲的人士使用。

安全總覽章節僅包含部分的飛行安全知識，請務必仔細閱讀《免責聲明與安全指導方針》和《使用者手冊》的全部內容。

1. 農藥使用

- 盡量避免使用粉劑類農藥，否則可能影響噴灑系統使用壽命。
- 農藥有毒，請謹慎使用，並按農藥使用規範安全操作。
- 配藥時，請注意藥水濃度，防止機身農藥殘留對人體造成傷害。
- 配藥時，請使用清水。配藥完成後需進行過濾再加入作業箱，以免雜質堵塞濾網。用藥時，若有堵塞，請及時清理後再使用。
- 用藥時，務必確保人員處於上風向處，避免農藥飄落對人體造成傷害。
- 用藥時，請注意佩戴防護用具，防止人體直接接觸農藥；施藥後，請注意清洗皮膚，清潔飛行器及遙控器。
- 農藥效果與藥液濃度、噴灑流量、飛行器距作物高度、風向、風速、溫度、濕度等密切相關，用藥時應綜合考慮上述因素，以達到最佳效果。確保用藥過程中不會因上述因素對周圍人、動物及環境等造成傷害或影響。
- 用藥時，嚴禁汙染河流和飲用水源。

2. 環境

- 在遠離人群的開闊場地飛行。
- 建議作業高度在海拔 2 千公尺以下。3 千公尺以上請勿飛行。
- 在 0°C 至 40°C、天氣良好（非大雨、刮風、或極端天氣）的環境中飛行。
- 在合法區域飛行。飛行前，請諮詢當地飛行管理部門，以符合當地法律法規。
- 請勿在室內飛行。

3. 檢查

- 確保各裝置的電量充足。
- 確保各零組件完好。如有零組件老化或損壞，請更換後再飛行。
- 確保起落架和作業箱安裝牢固。
- 確保螺旋槳無破損、無異物並且安裝牢固，藥葉和機臂完全展開，機臂套筒已旋緊。
- 確保飛行器馬達清潔無損。
- 確保噴灑系統無堵塞並且能夠正常運作。
- 應用程式提示帶校正指南針時，請校正後再飛行。

4. 防護等級說明

T20 植保無人飛機在正常使用狀態下，可防塵防水、防腐蝕。在受控實驗室條件下，整機防護等級 IP56（參照國際電工委員會 IEC 60529 標準），機身可直接水洗。航電系統（氣壓計除外）、噴灑控制系統、動力電調系統、雷達模組防護等級可達 IP67。防護等級並非永久有效，可能會因長期使用導致老化磨損而下降。由於滲入液體而導致的損壞不在保固範圍之內。

防護能力可能失效的情況：

- 發生碰撞，密封處變形；
- 外殼密封處裂開破損；
- 接頭保護蓋或防水膠塞未安裝到位或出現鬆脫。

5. 操作

- 請勿靠近運作轉動中的螺旋槳和馬達。
- 務必在 47.5 公斤（海平面附近飛行時）以下的起飛重量下飛行，以免發生危險。
- 作業高度在海平面上每升高 1 千公尺時，作業箱載重應減少 2 公斤，並謹慎飛行。
- 在規矩範圍內飛行（VLOS）。
- 飛行時執行綜合控制桿指令或以其他方式停止馬達將導致飛行器墜落。請僅在緊急情況下使用該功能。
- 在飛行過程中，請勿接聽電話，也請勿在意識受到酒精或藥物的影響下操作飛行器。
- 發出低電量警告時請立即返航。
- 若作業環境不滿足雷達模組運作條件，飛行器自動返航時將不會自行規避障礙物，如果遙控訊號正常，可透過遙控器控制飛行器速度及高度。
- 降落後先關閉飛行器再關閉遙控器，以免造成遙控器訊號遺失，導致飛行器自動啟動返航模式。

請全程保持對飛行器的控制，請勿依賴大疆農業應用程式提供的資訊。在特定飛行模式或飛行環境中，雷達避障功能將不可用。請保證視線良好，依靠肉眼觀察，合理判斷飛行狀況，及時躲避障礙物，並根據飛行環境而設定對應飛行及返航高度。

6. 保養

- 每一次飛行前，請檢查並及時更換變形或破損的螺旋槳，並安裝緊固。
- 非運作狀態或運輸時，務必移除或清空作業箱，避免過重損壞起落架。
- 飛行器適合存放於 -20°C 至 40°C 的環境中。（作業箱、流量計、液泵及軟管中無液體）
- 作業後及時清潔飛行器，定期保養飛行器，詳見「產品保養」章節。

7. 禁航區與當地法規

- 前往 <https://www.dji.com/flysafe> 查詢 DJI™ 關於禁航區的完整列表。飛行前，請諮詢當地航空管制部門，以遵守當地法律法規。
- 控制飛行高度在 30 公尺以下，飛行時需嚴格遵守當地法律規定。

* 本文提到的發出 30 公尺高度指飛行器相對於下方作物等表面的高度（雷達模組定高功能開啟時）。若未開啟雷達模組定高功能，則此高度為飛行器相對於起飛點的高度。各國家/地區的限飛高度有所不同，請聯絡當地的航空管制部門以了解實際限高。



在開闊無遮蔽的環境中飛行

+



GNSS 訊號良好

+



在視線範圍內飛行

+



將飛行高度控制在 30 公尺以下

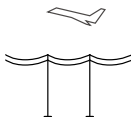

飛行時請遠離人群、電線、高大建築物、機場和訊號發射塔等。
無線電發射塔、高壓線、變電站等可能對遙控訊號產生干擾，進而威脅飛行安全。飛行時務必注意安全。



大雨（12 小時降水量 25 毫米及以上）、大霧、下雪、雷電、大風（風速每秒 8 公尺及以上）等天氣請勿飛行。

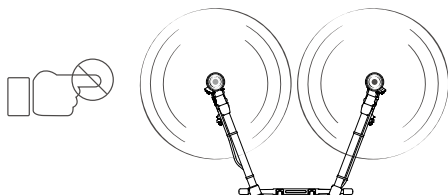

請勿按觸運作旋轉中的螺旋槳，否則可能會受到嚴重人身及財產安全。



禁航區

詳情請前往以下網址：
<http://www.dji.com/fltysafe>

詞彙表

針對操作不當可能帶來的潛在危險，本文件使用以下詞彙予以分級並加以說明。

- [注意]** 如果操作時未按照說明進行，可能會導致財產損失和輕微傷害。
- [小心]** 如果操作時未按照說明進行，可能會導致財產損失和較嚴重之傷害。
- [危險]** 如果操作時未按照說明進行，可能會導致財產損失、重大事故和嚴重傷害。

警告 透過閱讀整份使用者手冊，熟悉產品的功能之後再進行操作。若沒有正確操作本產品可能會對自身或他人造成嚴重傷害，或者導致產品損壞和財產損失。本產品較為複雜，需要經過一段時間熟悉後才能安全使用，並且需要具備一些基本常識後才能進行操作。本產品不適合兒童使用。請勿使用非 DJI 提供或建議的零組件，您必須嚴格遵守 DJI 的指南安裝和使用產品。本指南文件包含安全、操作和維護等說明。在進行組裝、設定和使用之前，務必仔細閱讀使用者手冊中的所有說明和警告。

飛行前檢查表

1. 僅使用 DJI 原廠零件，並保證所有零件運作狀態良好。
2. 確保遙控器及飛行器電池電量充足。若使用遙控器外接智能電池時，仍需確保內建電池具有一定的電量，否則遙控器將無法開機。
3. 確保所有螺旋槳皆無破損、老化，表面清潔無異物，並正確安裝至馬達上。
4. 檢查機臂摺疊處的鬆緊度，調整至合適。
5. 確保槳葉和機臂完全展開，機臂套筒已旋緊。
6. 確保馬達安裝緊固且能夠正常啟動。
7. 確保起落架、作業箱和飛行電池安裝緊固。
8. 確保所有零組件安裝緊固，且所有連線正確牢固。
9. 確保 D-RTK™ 天線、OCUSYNC™ 天線表面清潔無遮擋。
10. 確保初體及大疆農業應用程式已經更新至最新版本。
11. 確保飛行場所處於飛行限制區域之外，且飛行場所適合進行飛行。
12. 使用者應確保自己在操控飛行器時，未受到酒精和藥物影響。
13. 熟悉了解每種飛行模式。熟悉故障安全返航模式下飛行器的行為。
14. 使用者應自行了解當地有關飛行器的法律法規。如有必要，使用者需自行向相關部門申請授權使用飛行器。
15. 確保大疆農業應用程式已執行，以協助飛行。如在飛行時未執行大疆農業應用程式，在特定情況下（包括飛行器遺失），DJI 將無法向您提供售後支援或承擔相關責任。

免責聲明與警告

本產品並非玩具，不適合未滿 18 歲的人士使用。請勿讓兒童接觸 T20，嚴禁在有兒童出現的場景使用本產品。

使用本產品之前，請仔細閱讀本文件和《使用者手冊》。本聲明對安全使用本產品以及您的合法權益有重要影響。

本產品是一款多旋翼農業植保機，僅用於農田、林地和果園。在電源正常運作及各零組件未損壞的情況下，將提供優質的飛行和作業體驗。前往 <http://www.dji.com> 取得最新說明和警告。深圳市大疆創新™ 科技有限公司 (DJI) 保留更新本免責聲明的權利。最新的免責聲明，請以 <http://www.dji.com> 官網及您所接收到的郵件版本為主。

務必在使用產品之前仔細閱讀本文件，了解您的法律權益、責任和安全說明；否則，可能導致財產損失、安全事故和人身安全隱患。一旦使用本產品，即視為您已理解、認可並接受本文全部條款和內容。使用者承諾對自己的行為及因此而產生的所有後果負責。使用者承諾僅基於正當目的使用本產品，並且同意本條款及 DJI 可能制定的任何相關政策或準則。

DJI 均不對本產品提供任何明示或暗示的保證，包括但不限於可銷性、特定用途的適合性或不侵權的暗示保證。在法律允許的最大程度上，您（而非 DJI）承擔所有必要服務、維修及修正的所有費用。DJI 不承擔因使用者未按本文件及《使用者手冊》使用產品所引發的一切損失，並不對任何間接性、後果性、懲罰性、偶然性、特殊性或刑罰性的損害，包括因您購買、使用或無法使用本產品而遭受的損失，承擔任何責任（即使 DJI 已獲知該等損失的可能性亦然）。在法律允許的最大程度上，在任何情況下，DJI 因所有損害、損失及引致訴訟而對您所負的總法律責任（不論以合約或其他形式）均不超出您因為購買產品（如有）而向 DJI 支付的金額。

在遵循法律法規的情況下，DJI 擁有對以上條款的最終解釋權。DJI 有權在不事先通知的情況下，對本注意事項的條款內容進行更新、改版或終止。在本指南下載服務終止以前，本注意事項長期有效。

DJI 是深圳市大疆創新科技有限公司及其附屬公司的商標。本文出現的產品名稱、品牌等，均為其所屬公司的商標或註冊商標。

本產品的文件如有更新，恕不另行通知。請前往 <http://www.dji.com>，進入 T20 的頁面了解最新資訊。

使用前須知

為了使您能更安全地使用本產品，DJI 為使用者提供以下文件資料：

1. 《物品清單》
2. 《免責聲明與安全指導方針》
3. 《快速入門指南》
4. 《使用者手冊》

建議使用者依照《物品清單》進行核對。首先閱讀《免責聲明與安全指導方針》，再觀看示範影片、按照《快速入門指南》完成安裝，並了解使用過程。詳細使用方法及功能，請參考《使用者手冊》。確保您在使用本產品前，您已熟悉本產品各零組件的功能，並且了解飛行限制相關資訊、了解緊急返航的過程及與當地飛行有關的法律及相關政策。如果您在使用本產品時有任何疑問，請聯絡 DJI 或 DJI 授權代理商。

零組件使用須知

原廠配件

警告

為避免可能的傷害和損失，務必遵守以下各項規定：

1. 使用原廠配件或經過 DJI 認證的配件。使用非原廠配件有可能對飛行器的安全使用造成嚴重影響。
2. 飛行器及各零組件內部沒有任何異物（如：水、油、沙、土等）。
3. 確保飛行器及其各零組件，包含但不限於遙控器、指南針、動力系統、雷達模組及噴霧系統皆運作正常。

遙控器

警告

為避免可能的傷害和損失，務必遵守以下各項規定：

1. 嚴格按照連接埠定義來使用各個連接埠。
2. 確保遙控器顯示螢幕已插入實際網路（透過 Wi-Fi 或 SIM 卡），否則將無法上傳飛行記錄至 DJI 伺服器。如果您無法向 DJI 提供飛行資料，DJI 可能無法分析您的產品損壞或事故原因，並無法向您提供 DJI 售後服務。

注意

1. 每次飛行前，確保遙控器電池已充電。
2. 未連接飛行器時，遙控器開關 5 分鐘後將發出警告，警告 10 秒後將自動關機。撥動搖桿可讓遙控器恢復至正常運作狀態。
3. 確保遙控器天線已展開並調整到合適位置，以取得最佳通訊效果。
4. 遙控器內建 GNSS 位於飛行模式切換開關上方（如圖）。為獲得較準確的遙控器所在地圖位置資訊，請勿遮擋此位置，並盡量水平放置遙控器，使此位置朝向開闊天空。

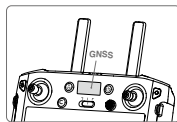

5. 遙控器天線如有損壞將影響使用性能，請及時聯繫 DJI 技術支援進行回廠修理。
6. 如更換遙控器則需要重新配對，並在地面測試通訊距離大於 300 公尺後才能使用。如需具體配對步驟，請參閱使用者手冊。

- 每隔三個月左右對遙控器內建電池及外接智能電池重新充電一次。
- 當遙控器內建電池或外接智能電池電量為 0% 時請及時進行充電，防止低電量長時間存放導致電池深度過放造成裝置損壞。長期不使用時，請將電池電量放至 40% 至 60% 左右進行存放。
- 若使用一控多機功能，則飛行器僅可由已連接的遙控器控制。若要更換遙控器以進行控制，則需要與另外的遙控器重新配對方可使用。
- 請勿巡掃遙控器出風口，以免遙控器溫度過高，影響遙控器性能。
- 使用 RTK 高精度定位模組過程中，請勿巡掃此模組。

- 校正成功後放在地面上，若出現指南針異常，很有可能是因為地面有金屬物，請更換位置查看異常狀況是否消除。

飛行器主體

警告

為避免可能的傷害和損失，務必遵守以下各項規定：

- 嚴格按照連接埠定義來使用各個連接埠。
- 請勿用飛行器主體上的連接埠短路。
- 準備飛行器時（例如組裝、擦拭等），務必小心，以防止外劃傷。
- 展開機臂時，按照先 M2 和 M6 機臂，再 M3 和 M5 機臂的順序展開。摺疊機臂時，按照先 M3 和 M5 機臂，再 M2 和 M6 機臂的順序摺疊，否則可能損壞機臂。摺疊 M1 和 M4 機臂時，注意輕拿輕放，以防止碰撞損傷。
- 請在開關、不受無線電干擾的環境中使用 RTK 功能。使用過程中請勿遮擋 D-RTK 天線。
- 請勿遮擋 OcuSync 天線。

飛行器電池

警告

為避免可能的傷害和損失，務必遵守以下各項規定：

- 務必使用 DJI 指定型號的電池。
- T20 的最大允許電壓高達 58.8 V，請嚴格按照相關安全規範及電池本身的說明進行使用，並務必注意安全。
- 請勿用水沖洗電池。

航電系統

警告

為避免可能的傷害和損失，務必遵守以下各項規定：

- 航電系統內建 GNSS / RTK 模組及 OcuSync 模組，請勿在航電系統表面放置物品或遮擋表面，以免影響 GNSS 訊號及遙控訊號品質。
- 飛行器電源處於開啟狀態時或飛行結束後，請勿用手直接接觸航電系統的金屬部分，否則可能造成燙傷。
- 若多台飛行器同時使用（包括 T20 和其他型號飛行器），確保各飛行器之間距離 10 公尺以上，以免產生干擾。
- 請勿用清水清洗航電系統背面的氣壓計。
- 不使用 USB-C 接頭時，務必蓋上防水蓋，否則可能進水造成短路。
- 夜間作業時，請勿直視探照燈，否則可能損傷眼睛。

指南針

小心

為避免可能的傷害和損失，務必遵守以下各項規定：

- 在飛行過程中，一旦出現明顯的漂移情況（例如飛行器無法直線飛行），請立即降落。

注意

請按照應用程式的提示進行指南針校正。校正注意事項如下：

- 指南針校正非常重要，校正結果直接影響飛行安全性。未校正可能導致飛行器運作異常。
- 請勿在有磁性物質的區域校正，如電線桿、帶有鋼筋的牆體等。
- 校正時，身上請勿攜帶磁性物品，例如鑰匙、手機等。
- 如果校正後飛行器狀態指示燈紅燈閃爍，則表示校正失敗。請重新校正指南針。

動力系統

警告

高速旋轉的螺旋槳和馬達可能造成人員受傷和損失，因此請務必遵守以下各項規定：

螺旋槳

- 每次飛行前請務必檢查各螺旋槳是否完好。如有老化、破損或變形請更換後再起飛。
- 對螺旋槳進行任何操作時，應確保飛行器電源保持關閉。
- 由於葉葉較薄，操作時請小心，以防止外劃傷。
- 每次飛行前，請檢查螺旋槳是否安裝正確和牢固，以及槳葉是否已展開。
- 請勿靠近旋轉中的螺旋槳和馬達，以免劃傷。

馬達

- 確保馬達安裝牢固，並且能自由旋轉。
- 請勿自行改裝馬達的物理結構。
- 馬達停止轉動後，請勿立刻用手直接接觸馬達，否則可能燙傷。

小心

為避免可能的傷害和損失，務必遵守以下各項規定：

- 請勿遮擋馬達排氣口。

注意

- 確保馬達內無異物。
- 若馬達無法自由轉動，請立刻執行綜合控制桿指令以停止馬達轉動。
- 確保飛行器電源開啟後，馬達有發出提示音。

噴灑系統

警告

為避免可能的傷害和損失，務必遵守以下各項規定：

農藥使用

- 盡量避免使用粉劑類農藥，否則可能影響噴灑系統使用壽命。
- 農藥有毒，請謹慎使用，並按農藥使用規範安全操作。
- 配藥時，請注意藥水濃度，防止機身農藥殘留對人體造成傷害。
- 配藥時，請使用清水。配藥完成後需進行過濾再加入作業箱，以免雜質堵塞濾網。用藥時，若有堵塞，請及時清理後再使用。
- 用藥時，務必確保人員處於上風向處，避免農藥飄落對人體造成傷害。
- 用藥時，請注意佩戴防護用具，避免人體直接接觸農藥；施藥後，請注意清洗皮膚，清潔飛行器及遙控器。
- 農藥效果與藥液濃度、噴灑流量、飛行器距作物高度、風向、風速、溫度、濕度等密切相關，用藥時應綜合考慮上述因素，以達到最佳效果。確保用藥過程中不會因上述因素對周圍人、動物及環境等造成傷害或影響。
- 用藥時，嚴禁汙染河流和飲用水源。

噴頭

- 避免使用不溶於水的藥劑，如可濕性粉劑等。
- 噴頭結構精密，使用後需及時清潔。
- 請勿過度彎折軟管，以免產生損傷影響噴灑效果。
- 確保鎖緊軟管緊固螺母，以免漏液。

作業箱

- 確保作業箱安裝到位，否則可能漏液。
- 作業箱內部承重為 20 公斤，請勿超負荷運作。

全向數位雷達

警告

為避免可能的傷害和損失，務必遵守以下各項規定：

1. 飛行器電源處於開啟狀態時或飛行結束後，請勿用手直接接觸雷達模組的金屬部分，否則可能造成燙傷。
2. 請全程保持對飛行器的控制，請勿完全依賴雷達模組及大疆農業應用程式提供的資訊。請確保視線良好，依靠肉眼觀察，合理判斷飛行狀況，及時躲避障礙物。
3. 雷達模組的障礙物探測範圍：水平方向 360°，垂直方向 $\pm 15^\circ$ （如下圖）；檢測距離 1.5 - 30 公尺。如有障礙物處於該探測範圍以外，則飛行器無法感知障礙物，此時應謹慎飛行。對於圖中四處約 10° 左右的灰色區域，由於機臂和起落架遮擋，雷達檢測性能會有所減弱，請謹慎飛行。針對不同大小和材質的障礙物，雷達模組的檢測距離會有一定程度的差異，例如：對於建築物等強反射物體（雷達散射截面積（RCS）大於 -5 dBsm），有效檢測距離約為 20 公尺；對於橫拉電線等物體（RCS 為 -10 dBsm），為 15 公尺；對於乾枯的樹枝等物體（RCS 為 -15 dBsm），為 10 公尺。在有效檢測距離以外，障礙物感知功能可能受到影響或無效。
4. 安裝雷達模組時，務必確保雷達模組上的箭頭標誌指向機頭方向。

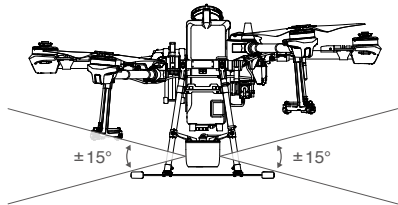
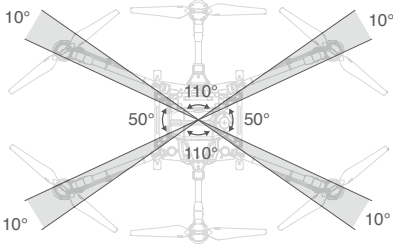

注意

1. 根據當地無線電管制及法律規定使用雷達模組。
2. 雷達模組的躲避障礙功能適用於平坦的農田環境，無法在坡地（傾斜度 $> 10^\circ$ ）或有明顯落差的環境使用。
3. 多架飛行器近距離飛行時，雷達靈敏度可能降低，請謹慎飛行。
4. 每次使用前，檢查確保外觀清潔、外層的保護罩完好，無破裂、凹陷或其他變形等情況。
5. 姿態模式下無法使用躲避障礙功能。
6. 飛行器俯仰角超過 15° 時，由於機身遮擋，雷達模組躲避障礙效果將受到影響，請減速並謹慎飛行。
7. 若飛行器與所測表面的距離超出雷達模組的定高範圍，地形跟蹤功能可能失效。時刻關注飛行器與所測表面的相對高度。
8. 對於垂直方向上傾斜度超過 5° 的物體（如斜拉線、傾斜的電線桿等），雷達模組的檢測靈敏度可能降低，請謹慎飛行。
9. 在傾斜度超過以下數值的物體表面上方需謹慎使用雷達模組： 10° （飛行器速度應小於 1 m/s）、 6° （飛行器速度應小於 3 m/s）、 3° （飛行器速度應小於 5 m/s）。
10. 切勿自行拆下廠時已安裝的任何零組件。
11. 雷達模組較為精密，切勿撞擊、碰撞。
12. 務必將飛行器降落在平整地面，以免存在突起物體損壞雷達模組。

韌體

警告

為避免可能的傷害和損失，務必遵守以下各項規定：

1. 在韌體升級、校準系統及設定參數時，務必讓飛行器遠離人群或動物。

注意

1. 務必將韌體更新至最新版本，以確保飛行安全。
2. 確保使用 DJI 官方韌體進行升級。
3. 一旦升級飛行器後，務必將遙控器也升級到最新韌體。
4. 韌體升級完成後，遙控器有可能與飛行器中斷連結。升級完成後需要重新配對。
5. 升級韌體前確保螺旋槳已拆下。

大疆農業應用程式

注意

1. 使用大疆農業應用程式前請確保遙控器電量充足。
2. 使用大疆農業應用程式期間，請仔細閱讀所有彈出的安全提示、警告資訊及免責聲明。務必了解相關的當地法律規定。您將對所有違反當地法律規定的飛行行為負責。
 - a. 閱讀並了解在使用自動起飛和降落時彈出的警告資訊。
 - b. 閱讀並了解在設定超過高度限制範圍時彈出的警告資訊以及免責聲明。
3. 當大疆農業應用程式提示使用者需將飛行器降落時，務必及時將飛行器降落至安全地點。
4. 每次飛行前，務必根據大疆農業應用程式提供的飛行器狀態列表進行各項檢查。
5. 地圖介面中使用的地圖需上網下載。使用该功能前，建議將遙控器顯示螢幕連接網際網路，以快取地圖資料。

無線網卡

注意

1. 本產品及大疆農業應用程式的部分功能需要使用無線網卡及 SIM 卡，因此產生的額外費用由使用者自行負擔。
2. 務必使用 DJI 指定的無線網卡。
3. 無線網卡及 SIM 卡組件並非 DJI 生產，因其故障而導致的事故（包含但不限於遺失使用者資料、飛行器故障等），DJI 概不負責。
4. 使用者可自行選擇適用的 SIM 卡。
5. 務必確保正確安裝無線網卡和 SIM 卡，否則將無法使用相關服務。

產品保養

存放與運輸

警告

為避免可能的傷害和損失，務必遵守以下各項規定：

1. 由於線材和小型零件可能會對兒童造成危險，因此務必讓兒童遠離飛行器的零組件。
2. 運輸前，務必從飛行器取下電池。
3. 若需要長期存放或長途運輸，則需要從飛行器取下作業箱或清空作業箱，並將飛行器儲存在陰涼乾燥處。

維護

警告

為避免可能的傷害和損失，務必遵守以下各項規定：

1. 每天作業結束後，對整體進行清洗：
 - a. 使用清水或肥皂水注滿作業箱，並完全噴出，如此反覆清洗三次。

- 將作業箱及作業箱連接埠拆下進行清潔，將作業箱濾網及噴嘴拆出後進行清潔，確保無堵塞，然後在清水中浸泡 12 小時。
 - 建議使用噴霧水槍沖洗機身，然後用軟刷或濕布清潔機身，再用乾布擦乾水漬。
 - 若馬達、葉葉表面有沙塵、藥液附著，建議用濕布清潔表面，再用乾布擦乾水漬。
 - 將飛行器存放於乾燥處。
- 每天作業結束後，使用乾淨的濕布（擰乾水分）擦拭遙控器表面及顯示螢幕。
 - 每飛行 20 小時或 100 個起落：
 - 檢查螺旋槳有無裂紋，如有裂紋則更換新槳。
 - 檢查螺旋槳是否鬆動，如有鬆動則更換新槳及墊片。
 - 檢查塑膠零件及橡膠零件是否老化。
 - 檢查噴嘴霧化情況，如出現霧化不佳應徹底清潔噴嘴或更換新噴嘴。
 - 更換噴嘴濾網及作業箱濾網。
 - 每飛行 50 至 100 小時（具體時間視作業環境而定），清理飛行器上蓋前部的空氣過濾罩。
 - 請勿擅自維修飛行器，如有損壞，請聯繫 DJI 技術支援人員或 DJI 授權的代理商。

注意

- 保持雷達模組的保護罩清潔。使用柔軟的濕布擦拭保護罩表面，然後自然風乾。
- 保持 FPV 攝影機清潔。首先清理攝影機表面的沙塵等雜物，然後使用乾淨柔軟的布料擦拭。
- 檢查飛行器的各個零件組件是否曾經受到強烈撞擊。如有疑問，請聯絡 DJI 技術支援人員或 DJI 授權的代理商。

飛行條件要求**天氣以及環境要求****警告**

請在天氣以及環境條件良好的情況下進行飛行和作業。為避免可能的傷害和損失，務必遵守以下各項規定：

- 惡劣天氣下請勿飛行，如大風（風速 8 m/s 及以上）、大雨（12 小時降雨量 25 毫米及以上）、大雪、有霧天氣等。
- 為避免人身財產損害及保證噴灑效果，請在 5 m/s 以下風速環境進行噴灑作業。
- 飛行時，請保持在視線範圍內操控，使飛行器隨時與障礙物、人群、水面等物體保持至少 10 公尺以上的距離。
- 建議作業高度在海拔 2 公公尺以下，3 公公尺以上請勿飛行。
- 作業高度在海拔平面上每升高 1 公公尺時，作業箱載重應減少 2 公克，並謹慎飛行。
- 請勿在室內操作飛行器。

注意

- 飛行器性能會受到空氣密度以及環境溫度的影響。
 - 在海拔 2000 公尺以上飛行，由於環境因素導致飛行器電池及動力系統性能下降，飛行器將會受到影響，因此請謹慎飛行。
- 在遭遇碰撞、傾覆等事故後，或火災、爆炸、雷暴、暴風、龍捲風、暴雨、洪水、地震、沙暴等災害時，不得使用飛行器。
- 在低溫（0 至 10℃）環境下，請確保飛行器電池充滿並減少飛行器載重，否則可能影響飛行安全或出現限制起飛的情況。

飛行控制和無線通訊需求**注意**

- 確實在開關空曠處操控飛行器。高大的鋼筋建築物、山體、岩石、樹林有可能對指南針、遙控器訊號或 GNSS 訊號造成干擾。
- 為防止遙控器與其他無線裝置相互干擾，請務必先關閉其他同類段無線裝置，然後再使用遙控器。
- 多架飛行器近距離飛行時，雷達靈敏度可能降低，請謹慎飛行。
- 當使用一控多機功能時，為避免多組作業分隊（每組最多 5 架飛行器）通訊互相干擾，請勿在同一區域（方圓 50 公尺範圍）內同時操控超

- 過 3 個作業分隊。同時，使用者需在大型農藥應用程式中手動為遙控器設定不同的編號（配合 DJI D-RTK 2 移動站使用時，無需手動配置）。
- 在電磁波干擾源附近飛行時請務必保持謹慎。電磁波干擾源包括但不限於：高壓電線、高壓輸電線、行動電話基地台和電視廣播訊號塔。在上述場所飛行時，飛行器的無線傳輸性能可能會受到干擾影響，若干擾訊號過大，飛行器將無法正常飛行。
- 若使用高精度定位模組進行 RTK 規劃，需在規劃完成後取下該模組，否則可能影響遙控器通訊性能。

安全飛行**警告**

為避免可能的傷害和損失，務必遵守以下各項規定：

- 使用者不得在飲酒、吸毒、藥物麻醉、頭暈、四肢無力、噁心及其他身體狀態不佳或精神狀況不佳的情況下操控本產品。
- 除非發生特殊情況（如飛行器可能撞向人群），否則禁止在飛行過程中停止馬達。
- 降落後務必先關閉飛行器然後再關閉遙控器。
- 禁止使用本產品向建築物、人群或動物投放、發射任何危險物品。

注意

- 使用者應確保已經對飛行器有足夠程度的了解，並清楚所有的緊急返航措施。
- 每次飛行前，使用者應準備好飛行計畫。請勿魯莽操控本產品。
- 禁止使用本產品進行任何違法及不當行為（包括但不限於間諜、軍事行動及非法調查運作）。
- 禁止使用本產品進行任何違反他人隱私權的行為。
- 禁止使用本產品侵犯他人物權。

飛行模式、作業模式和警示**飛行模式****注意**

飛行器預設使用 P 模式進行飛行。
P 模式（定位）：使用 GNSS / RTK 模組以執行飛行器精確懸停。GNSS 訊號良好時，利用 GNSS 可精確定位；開啟 RTK 功能，且差分資料傳輸正常時，可獲得公分級定位。當 GNSS 訊號弱或指南針受干擾時，將被動進入姿態模式。

A 模式（姿態）：不使用 GNSS 模組進行定位，僅提供姿態增穩。姿態模式下飛行器飛行速度與環境因素如風速等有關。姿態模式下，飛行器容易受外界干擾，從而在水平方向將會產生飄移。因此，在該模式下飛行器本身無法執行定點懸停，使用者必須手動操控遙控器才能執行飛行器懸停。

此模式下，飛行器的操控難度將大幅增加，如需用該模式，務必熟悉該模式下飛行器的行為而且要能夠熟練飛行器的操控，使用時請遠離飛行器較遠距離，以免因為距離過遠，喪失對於飛行器姿態的判斷，從而造成風險。同時應儘量避免在 GNSS 衛星訊號差、有遮蔽的環境（如高大建築物附近）以及狹窄的空間飛行，以免被動進入姿態模式，導致飛行事故。

作業模式**警告**

為避免可能的傷害和損失，務必遵守以下各項規定：

- 務必在您熟悉飛行器的特性和各種作業模式之後，才能進行操作。
- 任何作業模式下，都始終保持飛行器處於視線範圍內，時刻注意飛行器狀態，確保作業路線上無障礙物。
- 飛行器在 GNSS 訊號良好時，才可以進行航線作業及 A-B 點作業。

返航

注意

- 在 GNSS 訊號欠佳的情況下返航功能將失效。
- 在返航過程中，當飛行器上升至 3 公尺以上，但未達到預設的返航高度前，若使用者推動油門桿，飛行器將從目前高度返航。
- 若返航路線上存在高大建築物，則會對飛行器返航安全造成影響，因此請在每次使用返航功能前設定好返航高度。在遙控器訊號良好的情況下，您可透過調整飛行器位置、高度及速度進行躲避。
- 務必在遙控器通訊範圍內操控飛行器。
- 確定只有在危急情況下才使用返航功能，因為返航功能會受到天氣、環境及地磁等因素影響。
- 自動返航過程中，若返航路徑上距離飛行器小於 20 公尺處存在障礙物，則飛行器將減速至懸停。減速過程中若距離障礙物小於 6 公尺，則飛行器將後退至距離障礙物約 6 公尺處懸停。隨後，飛行器退出返航過程，使用者可手動操控飛行器。

低電量

注意

- 系統發出嚴重低電量警告後，飛行器將自行下降。此時，使用者仍可以上推油門以提升飛行高度並控制飛行器航向及前後左右方向的運動，使之飛行至合適場所再降落。
- 當發出低電量警告時，務必讓飛行器返航並降落，以免失去其動力後對飛行器、他人、動物及財物造成危險。

無藥

注意

- 當作業箱中無藥時，應用程式將顯示相關資訊，飛行器原地懸停。對於航線作業模式、A-B 點作業模式和增強型手動作業模式，使用者還可在大疆農業應用程式中設定為無藥爬升或無藥返航。作業模式的詳細說明參見《使用者手冊》。

法律規範與飛行限制

法律規範

警告

- 為避免違法行為、可能的傷害和損失，務必遵守以下各項規定：
- 禁止將飛行器進行任何改裝或用於農業植保以外的其他用途。
 - 請勿在飛機附近操作飛行器。必要時立即降落。
 - 禁止在大型活動現場使用飛行器。這些場地包括但不限於：體育館、演唱會。
 - 請勿在當地法律禁止的區域飛行。
 - 確定飛行器飛行時，不會對航線上的大型飛機造成影響。隨時保持警覺，並避開其他飛行器。

小心

- 為避免違法行為、可能的傷害和損失，務必遵守以下各項規定：
- 禁止操控飛行器飛入法律法規規定的禁航區。禁航區包括但不限於：機場、邊境線以及主要城市和臨時舉行活動區域。
 - 禁止在超過限制高度的空域飛行。
 - 確保飛行器在您的視線範圍內飛行，如有必要可安排觀察員幫助您監控飛行器位置。
 - 禁止使用飛行器搭載任何違法危險物品。

注意

- 確保您已清楚了解飛行活動的類別（例如：娛樂、公務或商業用途）。在飛行前務必取得主管機關頒發的許可證。如有必要，可向當地法務工作者諮詢飛行活動類別的詳細定義說明。請注意，在某些地區與國家禁止使用飛行器進行任何形式的商業行為。

- 禁止在敏感建築設施，例如：發電廠、水力發電廠、監獄、交通要道、政府大樓以及軍事重地附近使用飛行器。

飛行限制

注意

DJI 一向重視飛行安全，因此 DJI 提供了多種技術措施，以協助使用者能夠在遵守當地法規的情況下安全使用飛行器。我們強烈建議使用者在調整軟體中下載並安裝最新版本的韌體，以確保飛行限制功能可正常使用。飛行限制功能包括：

禁航區

- 禁航區包括但不限於世界上主要的機場、主要城市 / 地區和臨時舉行活動的區域。使用者可以前往 <https://www.dji.com/flysafe> 查詢關於禁航區的完整列表。起飛前，請諮詢當地飛行管理部門，以避免違反當地法律法規。
- 在不同禁航區將受到不同等級的飛行限制，包括但不限於：警告、禁止起飛、飛行高度限制、禁航區迫降等。
- 所有和飛行相關的功能在飛行器靠近禁航區或處於禁航區內時，均會受到不同程度的影響。包括但不限於：靠近禁航區域時飛行器會被減速、無法設定飛行任務、正在執行的飛行任務會被中斷等。

高度限制

- 保持飛行器高度在 30 公尺以下，飛行時飛行器應遠離任何高大建築物。

距離限制

- 預設飛行最遠距離為 1 千公尺。若飛行距離較遠，飛行器剩餘電量可能不足以使飛行器返航，務必謹慎飛行。

出口管制

遵守出口管制法律

本產品的出口、再出口或轉移受中國的出口管制法律及其他適用的出口管制法律管轄。除非適用的出口管制法律允許，或者獲得相關出口管制主管機構的許可，您對本產品的使用、銷售、轉讓、出租或者其他行為需要確保：

- 不違反使用出口管制法律的禁運政策；
- 不與適用出口管制法律禁止的最終使用者進行交易；
- 僅用作民用用途，不會用作軍事、核生化武器或導彈等相關的用途。

出口法規免責聲明

您需要遵守適用的中國及其他適用的出口管制法律，任何由於您使用、銷售、轉讓、出租本產品或其他行為導致違反前述適用的出口管制法律的情形下，您將獨立承擔相應的法律責任。DJI 在任何情況下，均不對您違反適用的出口管制法律的行為負責，並且您還應保障 DJI 及其附屬機構、管理人員、員工、代理商、代表人，免因您前述的行為而遭受任何法律責任和損害，並承擔相關費用，包括但不限於訴訟費、律師費、差旅費等。

內容如有更新，恕不另行通知。

您可以在 DJI 官方網站查詢最新版本
<http://www.dji.com/t20>

DJI 和  是大疆創新的商標。
Copyright © 2020 大疆創新 版權所有



안전 지침 요약



AGRAS™ T20 기체는 장난감이 아니며 18세 미만의 어린이가 사용하기에 적합하지 않습니다.

안전 지침 요약 색션은 안전 관련 정보에 대한 간략한 개요만 제공한다는 점에 유의하십시오. 반드시 이 문서와 Agrab T20 사용자 매뉴얼을 읽고 이해해야 합니다.

1. 살충제 사용

- 분말 살충제는 분사 시스템의 수명을 단축시킬 수 있으므로 가능한 한 사용하지 않습니다.
- 살충제는 독성이 있으며 이는 안전을 심각하게 위협하는 요소입니다. 살충제는 사약을 흡수하여 사용하지 않습니다.
- 살충제를 붓고 혼합할 때 장비에 튀거나 흘러서 잔류물이 남으면 피부에 자극이 발생할 수 있습니다. 혼합 후에는 반드시 장비를 청소하십시오.
- 살충제를 혼합할 때는 깨끗한 물을 사용하여 스프레이가 막히지 않도록 혼합된 액체를 여과한 후 분사 탱크에 부어 주십시오. 장비를 사용하기 전에 막힌 곳을 모두 청소하십시오.
- 살충제를 살포할 때는 반드시 바람과 반대 방향인 곳에서 살포하여 신체의 인 상해를 입지 않도록 하십시오.
- 신체가 살충제에 직접 접촉하지 않도록 보호복을 착용하십시오. 살충제를 취급하는 것은 손과 피부를 씻으십시오. 살충제를 사용한 후에는 기체와 증기기를 청소하십시오.
- 살충제를 효과적으로 사용하려면 살충제 밀도, 분사 속도, 분사 거리, 기체 속도, 풍속, 풍향, 온도, 습도를 고려해야 합니다. 살충제를 사용할 때는 모든 요소를 고려하십시오. 절대로 사람, 동물 또는 환경의 안전을 위태롭게해서는 안 됩니다.
- 강과 식수원을 오염시키지 않습니다.

2. 환경적 고려 사항

- 항상 건물과 기타 장애물이 없는 장소에서 비행하십시오. 사람들이 많은 장소 주변 또는 위에서 비행하지 않습니다.
- 권장하는 최대 작동 고도는 해발 2km입니다. 해발 3km 이상에서는 비행하지 않습니다.
- 온도가 0~40°C 사이의 일반적인 날씨 조건에서만 비행하십시오.
- 작업이 완료된 후에는 기체를 안전하게 보관하지 않고 모든 적절한 사전 허가를 취득했는지 반드시 확인하십시오. 비행 전에 관련된 정부 기관 또는 당국 또는 변호사에게 문의하여 모든 관련된 법규 준수를 준수하는지 확인하십시오.
- 실내에서는 기체의 어떤 부품도 작동시키지 않습니다.

3. 비행 전 체크리스트

- 다음 사항을 모두 확인하십시오.
- 조종기와 기체 배터리가 완전히 충전되어 있어야 합니다.
- 모든 부품이 양호한 상태여야 합니다. 낡거나 파손된 부품은 비행 전에 교체하십시오.
- 랜딩 기어와 분사 탱크가 제자리에 단단히 고정되어 있어야 합니다.
- 프로펠러와 프레임 암이 피쳐 있으며 암 슬리브가 단단히 고정되어 있어야 합니다. 프로펠러가 양호한 상태이고 단단히 고정되어 있어야 합니다. 모터와 프로펠러를 방해하는 요소가 없어야 합니다.
- 분사 시스템이 막힌 곳이 없고 정상적으로 작동해야 합니다.
- 앱에서 알림 메시지가 나온 후에 콤파스를 캘리브레이션하십시오.

4. 방진방수(IP) 등급 설명

T20는 정상 작동 시 방수, 방진, 내부식성 기능을 보호합니다. 안정적인 실험실 조건에서 기체는 IP56(IEC 표준 60529)의 보호 등급을 가지며 소량의 물로 청소할 수 있습니다. 항공 전자 시스템(기압계 제외), 분사 제어 시스템, ESC 시스템, 레이더 모듈은 최대 IP67의 보호 등급을 갖습니다. 그러나 이 보호 등급은 영구적인 것이 아니며 정기적 사용 후 성능이 저하될 수 있습니다. 제품 워런티는 침수로 인한 손상을 보장하지 않습니다.

상기 언급된 기체 보호 등급은 다음의 시나리오에서 점차 떨어지게 됩니다.

- 충돌이 발생하고 쉘 구조가 변형되었습니다.
- 쉘의 쉘 구조가 깨지거나 손상되었습니다.
- 방수 커버가 제대로 고정되지 않았습니다.

5. 조작

- 회전하는 프로펠러와 모터에 접근하지 않습니다.
- 해수면 근처에서 사용할 때 이륙 무게는 47.5kg을 초과해서는 안 됩니다. 해수면보다 더 높은 곳에서 사용하는 경우에는 이륙 무게 용량이 감소된다는 점에 유의하십시오.
- 작동 고도가 1km에 도달하면 분사 탱크의 페이로드 용량이 2kg으로 감소합니다. 1km가 추가될 때마다 페이로드 용량은 2kg씩 감소합니다.
- 항상 기체를 시야(VLOS)에서 놓치지 말고 관찰하십시오.
- 기체가 공중에 있는 동안에는 비상 상황이 아닌 한 스틱 조합 명령(CSC) 또는 기타 방법을 사용하여 모터를 정지하지 않습니다.

- 비행 중에는 수신 전화에 응답하지 않습니다. 술을 마시거나 약물을 복용한 상태에서는 비행하지 않습니다.
- 배터리 부족 경고가 표시되는 경우 기체를 안전한 장소에 착륙시키십시오.
- 레이더 모듈이 작동 환경에서 적절히 작동할 수 없는 경우 기체가 리턴 투 홈(RTH) 절차 중에 장애물을 피할 수 없게 됩니다. 조종할 수 있는 요소는 비행 속도와 고도기 전부터이며, 조종기가 연결된 상태에 있어야 합니다.
- 착륙 후에는 모터를 정지하고, 기체를 끈 후 증기기를 끄십시오. 그렇게 하지 않으면 조종기 신호 손실로 기체가 자동으로 페일세이프 RTH로 전환될 수 있습니다.
- 항상 기체를 완전히 제어하고 DJI Agrab 앱에 의존하지 않습니다. 특정 상황에서는 장애물 회피 기능이 비활성화됩니다. 기체를 시야(VLOS) 내에 유지하고 비행에 각별히 주의하십시오. 상황을 적절하게 판단하여 기체를 제어하고 장애물은 수동으로 적시에 피하십시오. 비행 전에 항상 적합한 페일세이프 및 RTH 고도를 설정하는 것이 중요합니다.

6. 유지 보수 및 관리

- 오래되거나 굳어 가는 등의 파손된 프로펠러는 사용하지 않습니다.
- 랜딩 기어에 손상이 생기지 않도록 운반 중이나 사용하지 않을 때는 분사 탱크를 분리하거나 비우십시오.
- 권장 보관 온도(분사 탱크, 유량계, 펌프, 호스가 비어 있는 경우): -20~40°C.
- 분사 후에는 버려 기체를 청소하십시오. 기체를 정기적으로 점검하십시오. 더 자세한 유지 관리 가이드에 대한 정보는 제품 관리 색션을 참조하십시오.

7. 현지 규정 및 법적 준수

- DJI™ GEO 구역의 목록은 <http://www.dji.com/flysafe>에 나와 있습니다. DJI GEO 구역은 현지 정부의 규정은 아니며, 현명한 판단이 우선되어야 한다는 점에 유의하십시오.
- 30m 고도를 초과하여 비행하지 않습니다.*



시야가 확보된 넓은 지역에서 비행

+



강한 GNSS 신호

+



VLOS

+



30m 미만 비행

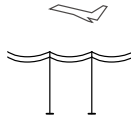

군중, 고압 전선 또는 수계 상공이나 근처에서 비행하지 마십시오.
전선, 기지국 및 높은 빌딩에서 발생하는 강력한 전자기장 발생원은 내장 콤팩스에 영향을 줄 수 있습니다.



12 시간 강우량이 25mm 를 초과하는 폭우, 28km/h 초과하는 강풍, 안개, 눈, 번개, 토네이도 또는 허리케인과 같은 험한 날씨에서 는 기체를 사용하지 마십시오.

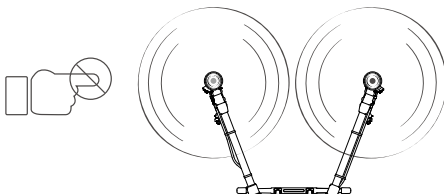

회전하는 프로펠러와 모터에 접근하지 마십시오.



GEO 구역

자세히 알아보기:
<http://www.dji.com/flysafe>

알림

이 문서 내의 지침 내용과 기타 모든 부속적인 문서는 SZ DJI TECHNOLOGY CO., LTD의 단독 재량에 따라 변경될 수 있습니다. 최신 제품 정보를 확인하려면 <http://www.dji.com>을 방문하여 제품 페이지를 클릭하십시오.

용어집

다음 항목은 본 제품을 작동할 때 발생할 수 있는 다양한 잠재적 위험 수준을 나타내기 위해 제품 설명서 전체에 걸쳐 사용됩니다.

- 경고** 절차를 제대로 따르지 않는 경우 물리적 재산 피해와 부상을 입을 가능성이 있습니다.
- 주의** 절차를 제대로 따르지 않는 경우 물리적 재산 피해 및 부상을 입을 가능성이 있습니다.
- 경고** 절차를 제대로 따르지 않는 경우 재산 피해, 부속 손해, 심각한 부상을 입을 가능성이 있거나 심각한 부상을 입을 가능성이 높습니다.

경고 제품을 작동하기 전에 **전체 사용자 매뉴얼**을 읽고 제품 기능을 숙지하십시오. 이 제품을 책임감 있고 **안전한 방식**으로 작동하지 않으면 부상을 입거나 **제품 또는 기타 재산 피해**가 발생할 수 있습니다. 본 제품은 **정확하게 제작되었습니다**. 일반 상식에서 주의를 기울여 작동해야 하며 기계를 다루는 일반적인 지식도 어느 정도 필요합니다. 이 제품은 어린이가 사용하기 위한 제품이 아닙니다. 호환되지 않는 구성품과 함께 사용하기나 **SZ DJI TECHNOLOGY CO., LTD**에서 제공하는 설명서에서 기재되어 있지 않은 방식으로 본 제품을 변경하지 마십시오. 이 안전 가이드에는 안전, 작동 및 정비와 관련된 지침이 포함되어 있습니다. 제품을 올바르게 작동하고 재산 피해 또는 심각한 부상을 방지하려면 제품을 **조립, 설정 또는 사용자 전에 사용자 매뉴얼에 있는 모든 지침 및 경고를 읽고 따라야 합니다**.

비행 전 체크리스트

다음 사항을 모두 확인하십시오.

1. 상태가 양호한 순정 부품만 사용해야 합니다.
2. 조종기와 기체 배터리가 완전히 충전되어 있어야 합니다. 외장 인텔리전트 배터리를 사용할 때에도 내장 배터리를 연결 일부 남아있는지 확인해야 합니다. 그렇지 않으면 조종기의 전원을 켜지 않습니다.
3. 프로펠러의 상태가 양호하여 모터에 올바르게 단단하게 장착되어 있어야 합니다.
4. 프레임 앞 접합부의 조임을 적절히 조정합니다.
5. 프로펠러와 프레임 암이 빠져 있으며 알 슬리브가 단단히 고정되어 있어야 합니다.
6. 모터가 안전하게 장착되고 정상적으로 시작 및 작동되어야 합니다.
7. 랜덤 기어, 분사 탱크, 인텔리전트 플라이드 배터리가 제자리에 단단히 고정되어 있어야 합니다.
8. 모든 부품이 단단히 장착되어 있고 케이블이 올바르게 단단히 연결되어 있어야 합니다.
9. D-RTK™ 안테나 및 Ocusync™ 안테나를 방해하는 요소가 없도록 합니다.
10. 기체 무게에 및 DJI Agras 앱이 최신 버전으로 업데이트되어 있어야 합니다.
11. 비행 구역이 GEO 구역 밖에 있고 비행 조건이 기체 비행에 적합인지 확인합니다.
12. 인자 능력을 지해하는 음주, 약물 또는 유해 물질을 복용한 상태에서 비행하지 않아야 합니다.
13. 선택한 비행 모드를 숙지하고 모든 안전 기능 및 경고를 이해해야 합니다.
14. 모든 현지 규정을 준수하고, 적절한 허가 취득 후 비행할 편해야 합니다.
15. 모든 비행 규정을 준수하는 것은 전적으로 사용자의 책임입니다.
16. DJI Agras 앱이 올바르게 실행되어 기체 작동을 지원할지 확인해야 합니다. DJI Agras 앱을 기동되어 조종기에 저장된 비행 데이터가 없는 경우, 기체 본실 등을 포함한 특정 상황에서 DJI는 A/S 지원을 제공할 수 없거나 책임지지 못할 수 있습니다.

고지 사항 및 경고

본 제품은 만년감이 아니며 만 18세 미만의 어린이가 사용하기에 적합하지 않습니다. 어린이의 손이 닿지 않는 장소에 기체를 보관하고 어린이가 없는 곳에서 기체를 작동하지 마십시오.

제품을 부적절하게 사용하면 상처를 입거나 재산 피해가 발생할 수 있습니다. 제품을 처음 사용하기 전에 제품과 관련된 자료를 읽어 보십시오. 이러한 문서는 제품 패키지에 포함되어 있으며 온라인 DJI 제품 페이지(<http://www.dji.com>)에서도 확인할 수 있습니다.

본 제품은 농지, 삼림지 및 과수원에서 농업 용도로만 사용하기 위해 제작된 멀티로터 비행 플랫폼입니다. 아래에 설명된 대로 올바른 작동 순서를 따라 조작하면 쉽게 비행할 수 있습니다. <http://www.dji.com>을 방문하여 최신 지침 및 경고를 확인하고 <https://www.dji.com/flysafe>에서 비행 안전 및 규정 준수 관련 정보를 참조하십시오.

본 문서의 정보는 사용자의 안전은 물론 법적 권리 및 책임에 영향을 미칩니다. 제품을 사용하기 전에 전체 문서를 주의 깊게 읽고 구성이 올바르게 확인하십시오. 본 문서의 지침 및 경고 사항을 읽고 따르지 않을 경우 기체 손실 또는 사용자 사망에 더하거나 기체에 심각한 손상이 발생할 수 있습니다.

제품을 사용하는 것은 본 고지 사항과 사용자 매뉴얼을 주의 깊게 읽고 명시된 약관을 이해하고 준수하기로 동의한 것으로 간주됩니다. DJI A/S 서비스 정책(<http://www.dji.com/service>)에서 명시적으로 제공되는 것 외에 제품 및 모든 자료와 제품을 통해 제공되는 콘텐츠는 모든 종류의 명시적이거나 암시적인 워런티 또는 조건 없이 "있는 그대로", "사용 가능한 그대로" 제공됩니다. DJI는 다음을 포함하여 제품, 제품 액세서리 및 모든 자료와 관련하여 명시적 또는 암시적 여부에 관계없이 DJI A/S 서비스 정책에서 명시적으로 제공되는 것을 제외하고 모든 종류의 보증을 부인합니다. (A) 상업성, 특정 용도에 대한 적합성, 견고, 향유성 또는 비침해에 대한 모든 암시적 워런티 및 (B) 취급, 사용 또는 거래 과정에서 발생하는 모든 워런티. DJI는 DJI 제한적 워런티에 명시적으로 규정된 경우를 제외하고, 제품, 제품 액세서리 또는 제품의 일부 또는 모든 자료가 중단되지 않으며 안전하다고나 오류, 바이러스 또는 기타 유해 구성요소가 없으며, 이러한 문제 중 어떤 문제에 대해 보상할 것이라고 보증하지 않습니다.

구두든 서면이든 제품, 제품 액세서리 또는 모든 자료로부터 얻은 통지나 정보는 DJI 또는 이 약관에서 명시적으로 언급하지 않은 제품에 관한 워런티가 아닙니다. 제품, 제품 액세서리 및 모든 자료를 사용하기 전에 접근하여 발생할 수 있는 모든 손해 위험은 사용자가 감당합니다. 귀하는 본 제품을 자신의 의지에 따라 위험을 감수하여 사용하고 제품의 사용 또는 사용 불가로 인해 발생하는 모든 부상, 사망, 귀하의 재산 피해(제품과 연결하여 사용되는 컴퓨터 시스템이나 모바일 기기 또는 DJI 하드웨어 포함) 또는 제3자의 재산 피해 또는 데이터 손실에 대해 책임이 있음을 이해하고 이에 동의합니다. 일부 관할 구역에서는 워런티의 범위를 금지할 수 있으며 귀하는 관할 구역에 따라 다른 권리를 가질 수 있습니다.

DJI는 SZ DJI TECHNOLOGY CO., LTD. 및 해당 자회사의 상표입니다. 본 문서에 나타나는 제품, 브랜드 등의 이름은 각각 그들을 소유하는 회사의 상표이거나 등록 상표입니다.

책임 제한

어떠한 경우에도 DJI 독점하는 보증, 계약, 불법 행위(부주의 포함), 법규 또는 기타 법적 요구에 상관없이, DJI 독점하고 그러한 손해의 가능성에 대해 통지를 받았는지 여부에 관계없이 제품, 제품 액세서리 기타 자료, 비행 항공 데이터 및 액세서 또는 사용, 액세서 불가 또는 사용 불가로 인한 간접적, 우발적, 특수적, 결과적 또는 징벌적 손해(수익, 영업권 또는 기타 무형 자원의 손실 포함)에 대해 책임이 없습니다.

귀하와 DJI 간에 합의된 경우를 제외하고 제품의 모든 부속의 사용 또는 사용 불가로 인해 발생하는 모든 클레임에 대해 DJI 독점하고 귀하의 손해 총액이 이러한 약관에 따라 계약, 불법 행위 또는 기타 사항에 관계 없이 미화 100달러로 제한됩니다.

데이터 저장 및 사용

당사의 모바일 앱, 제품 또는 기타 소프트웨어 사용 시, 작동 기록과 비행 원격 측정 데이터(예: 속도, 고도, 배터리 사용시간, 짐벌 및 카메라 관련 정보) 등 제품 사용 및 작동과 관련된 데이터가 DJI에 공유될 수 있습니다. 자세한 내용은 [dji.com/policy](http://www.dji.com/policy)에 있는 DJI 개인정보 처리방침을 참조하십시오.

DJI는 본 고지 사항 및 안전 가이드를 업데이트할 권한을 보유하고 있습니다. 주지 내용은 <http://www.dji.com>에서 최신 버전을 읽어보십시오. 이 고지 사항은 다양한 언어로 제공됩니다. 언어 사이의 차이점이 있을 경우, 영어 버전이 우선합니다.

시작하기 전에

다음 문서는 기체를 안전하게 작동하고 안전하게 사용할 수 있도록 돕기 위해 제작되었습니다.

1. 구성품
2. 고지 사항 및 안전 가이드
3. 픽 스타트 가이드
4. 사용자 매뉴얼

비행 전에 Agras T20 구성품 설명서에 나열된 포함 부품들 모두 확인하고 고지 사항 및 안전 가이드를 읽어보십시오. DJI 공식 웹사이트(<http://www.dji.com>)에서 픽 스타트 가이드와 튜토리얼 동영상은 참조하여 조립을 완료하고 기본 동작을 학습하십시오. 자세한 정보는 DJI 공식 웹사이트에 있는 사용자 매뉴얼을 참조하십시오. 비행 전에 각 개별 부품의 기능, 비행 조건 요구사항, 주요 우발 상태에 대한 한 가지 경고 및 시스템, 모든 구성 요소를 완벽하게 검사해야 합니다. 본 제품의 조립, 유지 관리 또는 사용과 관련된 질문이나 문제가 있는 경우 DJI 또는 DJI 공인 딜러에 문의하십시오.

개별 부품

순정 및 기능 부품 관련

⚠ 경고

구성 요소 오작동, 심각한 부상, 재산 피해를 방지하기 위해 다음 규칙을 준수하십시오.

- DJI 순정 부품 또는 DJI에서 인증한 부품만 사용해야 합니다. 인증되지 않은 부품 또는 DJI 비공인 제조업체의 부품을 사용하면 시스템 오작동 및 안전성 저하의 원인이 될 수 있습니다.
- 기체 또는 해당 구성 요소 내부에 이물질(예: 물, 기름, 흙, 또는 모래)이 없는지 반드시 확인하십시오.
- 기체와 해당 구성 요소가 모두 정상적으로 작동하고 손상이 없으며 잘 작동하는지 확인하십시오. 구성 요소에는 조종기, 콤팩스, 추진력 시스템, 레이다 모듈 및 분사 시스템이 포함되지만 이에 국한되지 않습니다.

조종기

⚠ 경고

구성 요소 오작동, 심각한 부상, 재산 피해를 방지하기 위해 다음 규칙을 준수하십시오.

- 조종기의 포트는 사양을 엄수하여 사용하십시오.
- 조종기의 디스플레이 장치가 (Wi-Fi 또는 SIM 카드를 통해) 인터넷에 접속할 수 있는지 확인하십시오. 그렇지 않은 경우 DJI 서버에 비행 기록을 업로드할 수 없으므로 DJI는 보증 수리 서비스를 제공하지 못할 수 있으며 발생한 관련 손실에 대해 어떠한 책임도 지지 않습니다.

알림

- 비행 전에는 매번 조종기의 배터리가 완전히 충전되어 있는지 확인하십시오.
- 조종기의 전원을 켜고 기체에 연결하지 않은 상태로 5분 동안 사용하지 않으면 경고음이 발생합니다. 10초가 지나면 전원이 자동으로 꺼집니다. 경고음을 끄려면 스위치를 움직이거나 다른 동작을 수행하십시오.
- 최적의 전송 품질을 얻을 수 있도록 조종기의 안테나가 접혀 있지 않는지 확인하고 적절한 위치로 조정하십시오.
- 조종기의 GNSS는 그림과 같이 비행 모드 전환 스위치 위 안쪽에 있습니다. GNSS를 제대로 작동하려면 막힘없이 하늘을 향하게 하고 조종기를 수평으로 놓습니다.

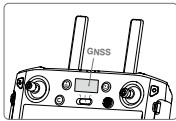

- 조종기가 손상된 경우 DJI 고객센터에 문의하여 수리하십시오. 손상된 안테나는 성능을 크게 저하시킵니다.
- 교체용 조종기를 기체에 연결해야 합니다. 연결한 후 전송 거리가 300m에 도달 할 수 있는지 사용하기 전에 확인하십시오. 연동 지체에 대한 자세한 내용은 사용자 매뉴얼을 참조하십시오.
- 3개월에 한 번 이상 조종기의 내부 및 외부 배터리를 완전히 충전 및 방전하십시오.
- 장시간 과방전으로 인한 기기 손상을 방지하기 위해 전원이 0%로 떨어지면 조종기 내부 또는 외부 배터리를 즉시 충전하십시오. 장기간 보관 시 배터리를 40%-60%의 전력 수준으로 방전해야 합니다.
- 기체를 조종기에 연결하면 기체와 다른 컨트롤러 사이의 모든 연결이 취소됩니다. 따라서 다중 기체 제어 모드가 있는 조종기에 연결된 모든 기체는 해당 조종기 기종만 제어할 수 있습니다. 다른 조종기를 사용하여 기체를 제어하려면 DJI Agras 앱을 사용하여 해당 기체를 수동으로 조종기에 연결해야 합니다.
- 조종기의 공기 배출구를 닫지 마십시오. 조종기가 너무 뜨거워져 성능에 영향을 줄 수 있습니다.
- 사용 시 RTK 등급을 방해하는 요소가 없도록 하십시오.

기체 본체

⚠ 경고

구성 요소 오작동, 심각한 부상, 재산 피해를 방지하기 위해 다음 규칙을 준수하십시오.

- 기체 본체의 포트는 사양을 엄수하여 사용하십시오.
- 기체 본체의 포트를 단락시키지 마십시오.
- 기체 본체의 일부 부품이 날카로우므로 기체를 조립하거나 청소할 때 주의하십시오.
- 암을 펼칠 때는 M2와 M6 암을 먼저 펼친 다음 M3과 M5 암을 펴야 합니다. 암을 접을 때는 M3과 M5 암을 먼저 접은 다음 M2와 M6 암을 접어야 합니다. 그렇게 하지 않으면 암이 손상될 수 있습니다. 마모를 줄이려면 M1과 M4 암을 천천히 들어 올리고 내려하십시오.
- RTK 기능을 사용할 때는 우선 검사가 없는 개방된 환경에서 작동하십시오. 사용자 D-RTK 안테나를 방해하는 요소가 없도록 하십시오.
- OcuSync 안테나를 방해하지 요소가 없도록 하십시오.

플라이트 배터리

⚠ 경고

구성 요소 오작동, 심각한 부상, 재산 피해를 방지하기 위해 다음 규칙을 준수하십시오.

- 공식 DJI 플라이트 배터리를 사용하십시오.
- 기체의 전압은 58.8V에 달할 수 있습니다. 배터리를 취급할 때는 본인의 안전을 위해 배터리의 안전 가이드를 읽고 필요한 예방 조치를 취하십시오.
- 지나치게 많은 양의 물이 배터리에 튀지 않게 하십시오.

항공 전자 시스템

⚠ 경고

구성 요소 오작동, 심각한 부상, 재산 피해를 방지하기 위해 다음 규칙을 준수하십시오.

- 항공 전자 시스템에는 내장된 GNSS/RTK 모듈 및 OcuSync 모듈이 포함되어 있습니다. GNSS 신호 및 원격 제어 신호 강도가 감소할 수 있으나 시스템 위에 물건을 놓거나 시스템에 방해가 되는 요소가 없도록 하십시오.
- 전원이 켜 있을 때 혹은 비행 후 뜨거워질 수 있으므로 항공 전자 시스템의 금속 부분을 만지거나 그 곳에 손이나 신체가 닿는 일이 없도록 하십시오.
- T20 및 기타 기체를 포함하여 여러 기체와 함께 사용할 경우, 간섭을 피하기 위해 각 기체 사이의 거리가 10m 이상인지 확인하십시오.
- 항공 전자 시스템 뒷면의 기판계를 청소할 때 물을 사용하지 마십시오.
- USB-C 포트를 사용하지 않는 경우 반드시 방수 덮개를 부착하십시오. 그렇게 하지 않으면 포트에 물이 들어가 단락될 수 있습니다.
- 밤에 작동하는 경우, 눈에 손상을 주지 않도록 스포트라이트를 직접 보지 마십시오.

콤팩스

주의

구성 요소 오작동, 심각한 부상, 재산 피해를 방지하기 위해 다음 규칙을 준수하십시오.

- 비행 중에 명백한 오동작이 발생하는 경우(예: 기체가 직선으로 날지 않는 경우) 즉시 착륙시키십시오.

알림

앱에 콤팩스 캘리브레이션 메시지가 표시되면 콤팩스를 캘리브레이션하십시오. 콤팩스를 캘리브레이션할 때는 다음 규칙을 준수하십시오.

- 콤팩스를 캘리브레이션하는 작업은 중요합니다. 캘리브레이션 결과는 비행 안전에 영향을 미칩니다. 콤팩스를 캘리브레이션하지 않으면 기체가 오작동할 수 있습니다.
- 강한 자기 간섭이 일어날 가능성이 있는 곳에서는 콤팩스를 캘리브레이션하지 마십시오. 여기에는 전선주 또는 강철 보강재 벽이 있는 영역이 포함됩니다.
- 캘리브레이션 중에는 헬스 또는 휴대전화와 같은 자기장 강한 물체를 가까이하지 마십시오.
- 기체 상태 표시등이 빨간색으로 깜박이면 콤팩스 캘리브레이션에 실패한 것입니다. 캘리브레이션을 다시 실행해주세요.
- 캘리브레이션에 성공한 후 기체를 땅에 놓으면 콤팩스가 비정상적으로 작동할 수 있습니다. 이는 지하의 자기 간섭이 원인일 수 있습니다. 기체를 다른 위치로 이동하고 다시 시도하십시오.

추진력 시스템

⚠ 경고

회전하는 프로펠러 및 모터로 인해 발생할 수 있는 자식이나 다른 사람의 심각한 부상을 방지하기 위해 다음 규칙을 준수하십시오.

프로펠러

1. 비행 전 매번 모든 프로펠러의 상태가 양호한지 확인하십시오. 낡고 굵이 거거나 파손된 프로펠러를 교체하십시오.
2. 프로펠러를 만지기 전에 기체의 전원을 끄십시오.
3. 프로펠러를 장착 또는 분리할 때는 반키로움 모서리에 주의하십시오.
4. 각 비행 전에 프로펠러가 퍼져 있고 단단히 고정되어 있는지 확인하십시오.
5. 부상 방지를 위해 회전하는 프로펠러와 모터에 접근하지 마십시오.

모터

1. 모터가 단단히 장착되어 있고 부드럽게 회전하는지 확인하십시오.
2. 모터 구조를 변경하려고 시도하지 마십시오.
3. 비행 후에는 모터가 뜨거울 수 있으므로 손으로 만지거나 신체가 닿지 않도록 하십시오.

주의

구성 요소 오작동, 심각한 부상, 재산 피해를 방지하기 위해 다음 규칙을 준수하십시오.

1. 모터의 어떠한 통풍구도 막지 마십시오.

알림

1. 모터에 먼지가 묻지 않도록 깨끗하게 유지하십시오.
2. 모터가 끼어 자유롭게 회전하지 않는 경우 CSC를 실행하여 모터를 즉시 중지하십시오.
3. 전원을 켤 때 모터의 소리가 정상인지 확인하십시오.

분사 시스템

⚠ 경고

구성 요소 오작동, 심각한 부상, 재산 피해를 방지하기 위해 다음 규칙을 준수하십시오.

살충제 사용

1. 분말 살충제는 분사 시스템의 수명을 단축시킬 수 있으므로 가능한 한 사용하지 마십시오.
2. 살충제에는 독성이 있으며 이는 안전을 심각하게 위협하는 요소입니다. 살충제는 사물을 염수하여 사용하지 마십시오.
3. 살충제를 붓고 혼합할 때 정비에 튀어나 출러서 잔류물이 남으면 피부에 자극이 발생할 수 있습니다. 혼합 후에는 반드시 정비를 청소하십시오.
4. 살충제를 혼합할 때는 깨끗한 물을 사용하고 분무 탱크에 붓기 전에 혼합액을 여과하여 스트레이너가 차단되지 않도록 하십시오. 정비를 사용하기 전에 막힌 곳을 모두 청소하십시오.
5. 살충제를 살포할 때는 반드시 바람과 반대 방향인 곳에서 살포하여 신체적인 상해를 입지 않도록 하십시오.
6. 신체가 살충제에 직접 접촉하지 않도록 보호복을 착용하십시오. 살충제를 취급 한 후에는 손과 피부를 씻으십시오. 살충제를 사용한 후에는 기체와 조종기를 청소하십시오.
7. 살충제와 효과적으로 사용하려면 살충제 밀도, 분사 속도, 분사 거리, 기체 속도, 풍속, 풍향, 온도, 습도를 고려해야 합니다. 살충제를 사용할 때는 모든 요인을 고려하십시오. 절대로 사람, 동물 또는 환경의 안전을 위협해서는 안 됩니다.
8. 강과 식수원을 오염시키지 마십시오.

분사기

1. 수회제와 같은 불용성 살충제를 사용하지 마십시오.
2. 스프링클러는 정교한 부품입니다. 사용 후에는 즉시 청소하십시오.
3. 호스를 최소 포틀선 변경을 초과하여 굽히지 마십시오. 이는 분사 효과에 문제를 일으킬 수 있는 주름을 방지하기 위해서입니다.
4. 액체가 누출되지 않도록 호스 너트를 단단히 조이십시오.

분사 탱크

1. 액체 누출을 방지하기 위해 분사 탱크가 제자리에 단단히 고정되어 있는지 확인하십시오.
2. 분사 탱크의 내부 부하는 20kg을 초과해서는 안 됩니다.

전방위 디지털 레이더

⚠ 경고

구성 요소 오작동, 심각한 부상, 재산 피해를 방지하기 위해 다음 규칙을 준수하십시오.

1. 전원이 켜 있을 때 혹은 비행 직후 뜨거워질 수 있으므로 레이더 모듈의 부분을 만지거나 그곳에 손이나 신체가 닿는 일이 없도록 하십시오.
2. 항상 기체를 완전히 제어하고 레이더 모듈과 DJ Agras 앱에 의존하지 마십시오. 항상 기체를 VLOS 안에 유지하십시오. 사용자의 재량에 따라 기체를 수동으로 작동하여 장애물을 피하십시오.
3. 레이더 모듈의 장애물 감지 범위는 아래 그림과 같이 수평 방향으로 360°, 수직 방향으로 ±15°이며, 감지 거리는 1.5 ~ 30m입니다. 기체는 탐지 범위 밖의 장애물을 감지할 수 없다는 점을 유의하십시오. 주의해서 비행하십시오. 그림의 각 영역마다 각도가 약 10°인 4개의 회색 영역에서 프레임 암 및 랜딩 기어의 방해로 인해 레이더 모듈의 감지 성능이 저하될 수 있습니다. 주의해서 비행하십시오. 유효 감지 거리는 장애물의 크기와 재질에 따라 다릅니다. 예를 들어, 레이더 단면적(RCS)이 -5dBsm 이상인 건물과 같이 반사가 강한 물체를 감지할 때 유효 감지 거리는 약 20m입니다. -10dBsm의 RCS를 가지고 있는 전선과 같은 물체를 감지할 때, 거리는 약 15m입니다. -15dBsm의 RCS를 가지고 있는 마른 나무 가지와 같은 물체를 감지할 때 거리는 약 10m입니다. 장애물 감지를 유효한 감지 거리 이외의 영역에서 오작동하거나 유효하지 않을 수 있습니다.
4. 레이더 모듈을 장착할 때 화살표가 기체 전면을 향하고 있는지 확인하십시오.

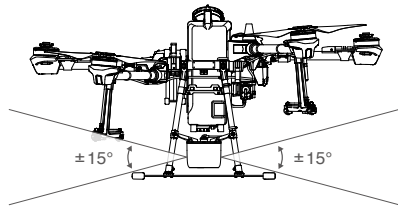
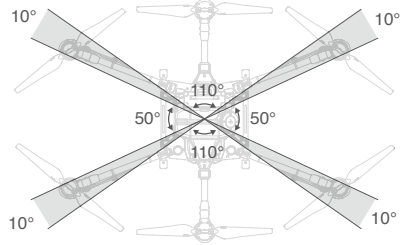

알림

1. 현지 무선 전송 범위 및 규정을 준수하십시오.
2. 레이더 모듈은 평평한 지대에서만 제대로 작동할 수 있습니다. 레이더 모듈은 경사가 10°를 넘는 경사진 지대나 고도가 갑자기 변하는 곳에서는 작동할 수 없습니다.
3. 짧은 거리 내에 여러 기체를 작동할 때 레이더 모듈의 감도가 감소될 수 있습니다. 작동하기 전 확인하십시오.
4. 사용자의 전역에 레이더 모듈이 깨끗하고 외부 보호 덮개에 균열이 없고, 이가 빠지지 않고, 깨진 곳이고, 모양이 정상인지 확인하십시오.
5. 장애물 회피 기능은 자체 모드에서 비활성화됩니다.
6. 기체 피치가 15°를 초과하면 기체 본체의 방해 때문에 장애물 회피에 영향받을 것입니다. 속도를 줄이고 조심스럽게 비행하십시오.
7. 레이더 모듈은 작동 범위 내에서만 기체가 초속으로부터 고정된 거리를 유지하게 할 수 있습니다. 항상 초속과 기체 사이의 거리를 관찰하십시오.
8. 경사선이나 경사진 전신주와 같이 수직 경사가 5° 이상인 물체를 감지하면 레이더 모듈의 감도가 저하될 수 있습니다. 주의해서 비행하십시오.
9. 기울어진 표면 위로 비행하는 경우 각별히 주의하여 작동하십시오. 다양한 기체 속도에서 권장하는 최대 경사는 1m/s에서 10°, 3m/s에서 6°, 5m/s에서 3°입니다.

- 배송 전에 이미 장착된 레이더 모듈의 어떠한 부품도 분해하려고 시도하지 마십시오.
- 레이더 모듈은 정밀 기기입니다. 레이더 모듈을 누르거나, 치거나, 압력을 가하지 마십시오.
- 숫아웃은 물체로부터 레이더 모듈이 손상되지 않도록 기체를 평평한 바닥에 착륙시키십시오.

펌웨어

⚠ 경고

구성 요소 오작동, 심각한 부상, 재산 피해를 방지하기 위해 다음 규칙을 준수하십시오.

- 모든 펌웨어 업데이트, 시스템 캘리브레이션 및 설정값 설정 절차를 수행하는 동안 안전 사람들과 동물로부터 안전한 거리를 유지하십시오.

알림

- 안전성을 위해 펌웨어를 항상 최신 버전으로 업데이트하십시오.
- 공식 DJI 펌웨어만 사용하십시오.
- 기체의 펌웨어를 업데이트한 후 조종기의 펌웨어를 최신 버전으로 업데이트해야 합니다.
- 업데이트 후에 조종기와 기체의 연결이 끊어질 수 있습니다. 조종기와 기체를 다시 연결하십시오.
- 펌웨어 업데이트를 수행하기 전에 모든 연결을 확인하고 모터에서 프로펠러를 분리해야 합니다.

DJI Agras 앱

알림

- DJI Agras 앱을 실행하기 전에 조종기 배터리를 완전히 충전하십시오.
- 모든 안전 팀, 경고 메시지와 및 고지 사항을 모두 주의 깊게 읽으십시오. 해당 지역의 관련 규정을 숙지하십시오. 모든 관련 규정을 인지하고 준수하는 방식으로 비행해야 하는 책임은 전적으로 사용자에게 있습니다. 다음과 같은 상황에서는 주의의를 기울이십시오.
 - 자동 이륙 및 자동 착륙 기능 사용
 - 기본 제한을 초과하는 고도 설정
- 앱에 알림 메시지가 나타나면 기체를 즉시 착륙시키십시오.
- 각 비행 전에 앱의 기체 상태 목록에 표시되는 모든 경고 메시지를 확인하십시오.
- 비행 전에 항상 인터넷에 연결하여 기체를 비행하려는 영역의 지도 데이터를 캐시에 저장하십시오.

4G 등급

알림

- 동글 및 SIM 카드는 DJI Agras 앱의 일부 제품 기능을 사용하는 데 필요하며 이러한 추가 항목에 대한 비용은 사용자 부담입니다.
- DJI 공인 동글을 사용하십시오.
- DJI는 타사의 동글 및 SIM 카드로 인해 발생한 사용자 데이터 손실이나 기체 오작동으로 인한 사고에 대해 일체의 책임을 지지 않습니다.
- 동글과 호환되는 SIM 카드만 사용하십시오.
- 동글과 SIM 카드를 올바르게 장착하십시오. 그렇게 하지 않으면 관련 기능을 사용할 수 없습니다.

제품 관리

보관 및 운반

⚠ 경고

구성 요소 오작동, 심각한 부상, 재산 피해를 방지하기 위해 다음 규칙을 준수하십시오.

- 레이버 및 스트랩과 같은 소형 부품을 삼키면 위험합니다. 모든 부품은 동물이 접근할 수 없고 어린이의 손이 닿지 않는 곳에 보관하십시오.
- 운반 중에는 기체에서 배터리를 분리하십시오.
- 랜딩 기어에 손상이 생기지 않도록 운반 중이나 사용하지 않을 때에는 스프레이 탱크를 분리하거나 비우십시오. 건조한 장소에 기체를 보관하십시오.

점검

⚠ 경고

구성 요소 오작동, 심각한 부상, 재산 피해를 방지하기 위해 다음 규칙을 준수하십시오.

- 기체의 모든 부품은 매일 그리고 분사 직후 다음과 같이 청소하십시오.
 - 깨끗한 물 또는 비눗물을 분사 탱크에 채우고 탱크가 빌 때까지 노즐을 통해 물을 분사합니다. 이 단계를 두 번 더 반복하십시오.
 - 분사 탱크와 분사 탱크 커넥터를 분리해 청소합니다. 분사 탱크 스트레이너, 노즐 스트레이너, 노즐을 제거하여 세척하고 막힘을 제거합니다. 그 후 12시간 동안 깨끗한 물에 담그십시오.
 - 물을 채운 분사 워셔로 기체 본체를 청소하고 부드러운 솔이나 칫은 천으로 닦은 후에 마른 천으로 물 자국을 닦아냅니다.
 - 모터와 프로펠러에 오물이나 농약 액체가 남아 있을 경우, 젖은 수건으로 문질러 닦은 다음 마른 천으로 물 오염물을 청소합니다.
 - 청소를 마친 기체는 건조한 환경에 보관합니다.
- 매일 작업 후에는 조종기기 표면과 화면을 깨끗하고 비틀어 짠 젖은 천으로 문질러 닦습니다.
- 100회 비행할 때마다 또는 20시간을 초과하여 비행한 후에는 기체를 검사하십시오.
 - 미모된 프로펠러를 확인하고 교체합니다.
 - 노스해진 프로펠러를 확인합니다. 필요한 경우 프로펠러와 프로펠러 와셔를 교체하십시오.
 - 오래된 블라시크 또는 고무 부품을 확인합니다.
 - 노즐의 분무 기능이 잘 작동되었는지 확인합니다. 노즐은 철저하게 청소하거나 교체합니다.
 - 노즐 스트레이너와 분사 탱크 스트레이너를 교체합니다.
- 작동 환경에 따라 50시간에서 100시간 사이의 비행 후 기체 상단 커버의 전면 흡기구를 청소하십시오.
- 기체를 수리하려고 하지 마십시오. 손상된 부품이 있으면 DJI 고객지원이나 DJI 공인 딜러에 문의하십시오.

알림

- 레이더 모듈의 보호 덮개를 깨끗하게 유지하십시오. 다시 사용하기 전에 부드러운 천을 물에 적서 표면을 닦고 공기로 말리십시오.
- FPV 카메라를 깨끗하게 유지하십시오. 먼지 비교적 큰 돌 조각이나 모래를 제거한 다음에 깨끗하고 부드러운 천으로 렌즈를 닦아서 먼지나 그 밖의 오물을 제거합니다.
- 충돌이나 충격이 발생한 경우에는 기체의 모든 부분을 철저히 검사하고 다음 비행 전에 모든 필요한 수리 및 교체를 수행하십시오. 문제가 발생하거나 문의 사항이 있는 경우 DJI 고객지원 또는 DJI 공인 딜러에 문의하십시오.

비행 조건 요구사항

기상 조건 및 주변 환경

⚠ 경고

기체는 양호하거나 온화한 기상 상태에서 작동하도록 설계되었습니다. 충돌, 심각한 부상, 재산 피해 또는 건강에 해가 되는 경우를 방지하기 위해 다음 규칙을 준수하십시오.

- 12시간 강우량이 25mm를 초과하는 폭우, 28km/h 초과하는 강풍, 안개, 눈과 같은 힘든 날씨에서는 기체를 사용하지 마십시오.
- 가까운 곳에 있는 사람들의 건강에 해가 되는 요소를 방지하고 효과적으로 분사하려면, 18km/h 미만의 풍속에서 분사되도록 기체를 작동하십시오.
- 비행 중에는 기체가 장애물, 사람, 동물, 건물, 공공 시설, 나무 및 수계로부터 최소한 10m 떨어지도록 유지하십시오. 기체의 고도가 증가하면 앞에 언급한 물체나 장애물로부터 더 먼 거리를 유지하십시오.
- 권장하는 최대 작동 고도는 해발 2km입니다. 해발 3km 이상에서는 비행하지 마십시오.
- 작동 고도가 1km에 도달하면 분사 탱크의 페이로드 용량이 2kg으로 감소합니다. 1km가 추가될 때마다 페이로드 용량은 2kg씩 감소합니다.
- 1km에서는 기체의 어떤 부품도 작동하지 마십시오.

알림

- 기체와 배터리의 성능은 기체 날고나 기온과 같은 환경적 요소의 영향을 받습니다.
 - 해발 2km 이상에서 비행할 때는 배터리와 기체 성능이 저하될 수 있으므로 각별히 주의하십시오.
- 사고, 화재, 폭발, 홍수, 쓰나미, 눈사태, 산사태, 지진, 먼지 또는 모래 폭풍이 있는 지역에서 기체를 사용하지 마십시오.

- 저온 환경 (0° ~ 10°C)에서는 플라이트 배터리가 완전히 충전되어 있는지 확인하고 기체의 페이로드를 줄이십시오. 그렇지 않으면 비행 안전에 영향을 미치거나 이륙 제한이 발생됩니다.

비행 컨트롤러 및 통신에 대한 간섭

알림

- 열린 공간에서 비행하십시오. 고층 건물과 철교 구조물, 산, 바위 또는 숲은 내장 콤팩스의 정확도에 영향을 주고 GNSS와 원격 제어 신호를 차단할 수 있습니다.
- 조종기와 같은 주파수 대역을 사용하는 무선 장치는 사용하지 마십시오.
- 짧은 거리 내에서 여러 기체를 작동할 때 레이더 모듈의 감도가 감소될 수 있습니다. 주의하여 작동하십시오.
- 다중 기체 제어 기능을 사용할 때는 작동 사이의 간섭을 피하기 위해 50m 반경 내에 3개 이상의 그룹을 작동시키지 마십시오. DJI D-RTK 2 모바일 스테이션과 함께 T20를 사용하는 것이 아닌 한 DJI Agras 앱에서 각 조종기의 시리얼 넘버를 수동으로 구성해야 합니다.
- 자기 또는 무선 간섭이 있는 지역 근처에서 비행할 때는 주의하십시오. 이런 지역에는 고압 전선, 대규모 송전 시설, 모바일 기기국 및 방송 송신탑이 포함되지만 이에 국한되지는 않습니다. 이렇게 하지 않으면 제품의 전송 품질이 저하되거나 전송 오류가 발생하여 비행 방향 및 위치 정확도에 영향을 미칠 수 있습니다. 간섭이 너무 심한 곳에서는 기체 비정상적으로 작동하거나 통제력을 잃을 수 있습니다.
- 필드 계획을 위해 RTK 모듈을 사용할 경우, 계획이 완료된 후 모듈을 조종기에서 연결 해제해야 합니다. 그렇지 않으면, 조종기의 통신 성능에 영향을 미칩니다.

책임감을 갖고 기체 작동하기

경고

- 구성 요소 오작동, 심각한 부상, 재산 피해를 방지하기 위해 다음 규칙을 준수하십시오.
- 음주, 약물 복용, 마취 상태이거나 어지러움, 피로, 메스꺼움 증상이 나타나거나 기체를 안전하게 작동시키는 능력을 떨어뜨릴 수 있는 기타 신체적 또는 정신적 상태가 아닌지 확인하십시오.
 - 드론 상행에서 손상이나 부상의 위험을 줄일 수 있는 경우가 아니면 비행 중에 모듈을 정지하지 마십시오.
 - 착륙 시 먼저 기체의 전원을 끈 다음 조종기의 전원을 끄십시오.
 - 기체를 떨어뜨리거나 위험한 페이로드를 추가하거나 건물, 사람 또는 동물을 향해 비행하지 마십시오. 심각한 부상 또는 재산 피해가 일어날 수 있습니다.

알림

- 긴급 상황 때는 사고 발생 시를 대비하여 충분한 연습하고 비상 대책을 마련하도록 하십시오.
- 비행 계획을 세우고 기체를 무모하게 비행하지 마십시오.
- 불법적 또는 부적절한 목적(예: 첩보 활동, 군사 작전 또는 무단 조사)으로 사용하지 마십시오.
- 음력, 학대, 희롱, 스토킹, 위협 또는 사생활 보호 및 초상권과 같은 타인의 법적 권리를 침해하는 기타 용도로 본 제품을 사용하지 마십시오.
- 타인의 사유 재산을 무단 침범하지 마십시오.

비행 모드, 작동 모드, 기능 및 경고

비행 모드

알림

P 모드(포지셔닝): 이 기체는 위치 설정을 위해 GNSS 또는 RTK 모듈을 사용합니다. GNSS 신호가 강할 경우, 기체는 위치 설정을 위해 GNSS를 사용합니다. RTK 모듈이 활성화되고 차등 데이터 전송이 강하면 센티미터 수준의 포지셔닝을 제공합니다. GNSS 신호가 약하거나 콤팩스에 간섭이 발생하는 경우 A 모드로 전환됩니다.

기체는 기본적으로 P 모드로 비행합니다.
A 모드(자세): 위치 조정에 GNSS가 사용되지 않으며 기체는 기압계만을 사용하여 고도를 유지합니다. A 모드의 비행 속도는 풍속과 같은 주변 환경에 따라 달라집니다.

A 모드에서 기체는 스스로 위치 조정을 할 수 없으며 주변 환경에 쉽게 영향을 받기 수평 이동이 발생할 수도 있습니다. 기체의 위치를 지정하려면 조종기를 사용하십시오.

A 모드에서는 기체 조종이 어려울 수 있습니다. GNSS 신호가 약한 지역 또는 협소한 공간에서 비행하지 마십시오. 그렇지 않으면 기체가 A 모드로 들어가 잠재적 비행 위험을 초래합니다. 가능한 한 빨리 안전한 장소에 기체를 착륙시키십시오.

작동 모드

경고

- 구성 요소 오작동, 심각한 부상, 재산 피해를 방지하기 위해 다음 규칙을 준수하십시오.
- 사용 전에 각 작동 모드의 기체 동작을 안전하게 이해하고 있어야 합니다.
 - 작동 경로 근처에 장애물이 없도록 하십시오. 항상 기체를 시야에서 놓치지 않고 상태를 관찰하십시오.
 - 강한 GNSS 신호를 수신할 때만 경로 또는 A-B 경로 작동 모드로 작동하십시오.

패시비트 및 리턴 후 홈(RTH)

알림

- RTH는 GNSS 신호가 약하거나 없을 경우 작동하지 않습니다.
- 기체가 3m 이상 상승했지만 미리 설정된 RTH 고도 미만에 있을 때 스스로를 스틱을 움직이지 기체가 즉시 상승을 중지하고 홈포인트로 돌아옵니다.
- 높은 빌딩은 RTH에 부정적인 영향을 줄 수 있습니다. 그러므로 비행 전에 매년 적절한 패시비트 고도를 설정하는 것이 중요합니다. 강력한 조종기 신호가 있을 때 장애물을 피하기 위해 리턴 홈하는 동안 기체 위치, 고도, 속도를 조정하십시오.
- 조종기의 전송 범위 내에서 기체를 비행하십시오.
- RTH는 날씨, 환경 또는 주변 자기기의 영향을 받을 수 있으므로 긴급 상황에서만 사용하십시오.
- 기체로부터 20m 내에 장애물이 있으면 기체는 속도를 줄인 다음 정지하고 호버합니다. 속도를 줄이는 동안에 기체가 장애물로부터 6m 안으로 진입하면 장애물로부터 약 6m의 거리로 후방 비행을 한 다음에 호버합니다. 그 다음에 기체는 RTH 절차를 종료하고 추가 명령을 기다립니다.

배터리 부족

알림

- 심각한 배터리 잔량 경고가 활성화되고 기체가 자동으로 하강하는 경우 스스로를 밀어 올려 기체의 고도를 유지한 다음 착륙하는 데 더 적합한 위치를 찾으십시오.
- 배터리 경고가 트리거되면 신속하게 기체를 홈포인트로 돌아오게 하거나 착륙시켜서 비행 중의 전력 손실을 방지하고 기체, 동선, 풍선 또는 사람에게 피해가 가지 않도록 하십시오.

뱅크 비음

알림

- 뱅크 비음이 되면 DJI Agras 앱에 알림 메시지가 나타나고 기체가 제자리에 서 호버합니다. 경로, A-B 경로 및 수평 롤러 작동 모드에서도 호버링 대신에 상승하거나 리턴 후 홈이 되도록 기체를 설정할 수 있습니다. 작동 모드에 대한 자세한 내용은 사용자 매뉴얼을 참조하십시오.

규정 및 비행 제한 준수

규정

경고

- 규정을 준수하지 않는 행동, 심각한 부상 및 재산 피해를 방지하기 위해 다음 규칙을 준수하십시오.
- 기체를 개조하거나 농업 이외의 다른 목적으로 사용하지 마십시오.
 - 고도와 상관없이 유인 기체 근처에서 비행하지 마십시오. 필요한 경우 즉시 착륙하십시오.
 - 소프트 경기 및 콘서트를 포함하아 이에 국한되지 않는 대규모 행사나 열리는 지역에서는 기체를 비행하지 마십시오.
 - 한지 법률이 금지하는 구역에서 기체를 비행하지 마십시오.
 - 유인 기체 운행에 방해가 될 수 있도록 해당 지역을 피해서 비행하십시오. 항상 다른 기체와 장애물을 잘 살펴보고 충돌을 미연에 방지하십시오.

주의

규정을 준수하지 않는 행동, 심각한 부상 및 재산 피해를 방지하기 위해 다음 규칙을 준수하십시오.

1. 현지 법률 및 규정에 지정된 제한 구역 안이나 주변에서 기체를 비행하지 마십시오. 제한 구역 목록에는 공항, 두 주권 국가 또는 지역 사이의 국경, 주요 도시, 임시 이벤트나 행사가 열리는 지역 등을 포함하여 이에 국한되지 않습니다. 제한 구역은 지속적으로 업데이트됩니다.
2. 허가된 고도를 넘어서 기체를 비행하지 마십시오.
3. 기체를 VLOS 내에 보관하고 필요한 경우 관찰자의 도움을 받으십시오.
4. 불법적이거나 위험한 페이로드를 운반하는 데 기체를 사용하지 마십시오.

알림

1. 비행 조차의 성격(예: 취미용, 공용 또는 상업용)을 이해하고 비행 전에 관련 정부 기관으로부터 해당 승인 및 허가를 취득해야 합니다. 포괄적 정의와 특징을 구사장에 대해서는 현지 규제 기구에 문의하십시오. <http://www.dji.com>을 방문하여 최신 지침 및 경고를 확인하고 <https://www.dji.com/flysafe>에서 비행 안전 및 규정 준수 관련 정보를 참조하십시오. 원격으로 조종되는 기체는 특정 국가 및 지역에서 상업 활동 수행이 금지될 수 있습니다. 해당 규칙은 본 문서에 명시된 내용과 다를 수 있으므로 비행 전에 모든 현지 법률 및 규정을 확인하고 따르십시오.
2. 발전소, 수처리 시설, 교도소, 교통량이 많은 도로, 정부 시설, 군사 지역 등 민감한 기반 시설 또는 재산 주변에서 비행하지 마십시오.

비행 제한

알림

DJI는 비행 중 안전을 중시하기 때문에 사용자가 비행 중에 현지 법률 및 규정을 준수할 수 있도록 지원하기 위해 다양한 도구를 개발했습니다. 다음 기능이 완벽하게 업데이트되도록 펌웨어를 최신 버전으로 업데이트할 것을 강력히 권장합니다.

GEO 구역

1. 모든 GEO 구역은 DJI 공식 웹 사이트(<http://www.dji.com/flysafe>)에서 확인할 수 있습니다. GEO 구역은 다양한 범주로 나누어지며 공항, 유인 기체가 낮은 고도로 비행하는 구역, 두 주권 국가 또는 지역 사이의 국경, 발전소처럼 민감한 지역, 그리고 주요 이벤트가 열리고 있는 지역 등을 포함하나 이에 제한되지 않습니다.
2. 비행 제한은 구역에 따라 달라집니다. 특정 구역의 제한에 따라 DJI A9s 앱에 경고가 나타나거나, 이륙이 금지되거나, 비행 고도가 제한되거나, 기체가 자동으로 착륙하는 것과 같은 조치를 자동으로 취할 수도 있습니다.
3. 기체가 GEO 구역 근처나 내부에 있을 때는 비행과 관련된 기능이 어느 정도 영향이 생길 것입니다. GEO 구역 근처나 내부에 있는 경우에는 기체가 느려지거나, 비행 작업을 만들 수 없게 되거나, 진행 중인 비행 작업이 중단될 수 있습니다. 이 효과는 위의 사항에만 국한되지 않습니다.

고도 제한

1. 지면에서 30m를 넘지 않고 주위 장애물을 피해서 안전하게 비행하십시오.

거리 제한

1. 최대 비행 거리의 기본값은 1km입니다. 기체를 너무 멀리까지 비행하면 휴대폰으로 돌아오기 위한 배터리 잔량이 부족할 수 있으니 유의하십시오. 주의해서 비행하십시오.

수출 규제

적용 가능한 수출 규제 법률 준수

제품의 수출, 재수출, 양도는 중국의 수출 규제 법률과 기타 해당 수출 규제 법률 및 제재(이하 통칭하여 "수출규제 법률")의 대상이 됩니다. 제품과 관련된 사용, 판매, 양도, 임대 또는 기타 행위에 앞서 수출 규제 법률 또는 관련 당국에서 발급한 라이선스의 허가를 받지 않는 한 적절한 조치를 통해 다음을 확인하고 보장해야 합니다.

1. 수출 규제 법률에서 규정한 필수 조치를 침해하지 않습니다.
2. 본 제품은 모든 제재 당사자 리스트에 포함된 단체, 개인 및 조직에 제공되지 않습니다.
3. 본 제품은 군사, 핵, 생화학 무기 또는 미사일 기술 응용 분야와 관련하여 사용되지 않습니다.

수출 규정 준수, 고지 사항, 보장

귀하는 중국의 수출 규제 법률 및 기타 적용 가능한 수출 규제 법률을 준수할 책임이 있음을 인정합니다. 본 제품과 관련된 사용, 판매, 이전, 대여 또는 기타 행위가 적용 가능한 수출 규제 법률을 준수하지 않을 경우 해당되는 모든 법적 책임은 전적으로 사용자에게 있습니다. DJI는 어떠한 경우에도 귀하의 해당 수출 규제 법률 위반에 대한 책임을 지지 않습니다. 또한 귀하가 적용 가능한 수출 규제 법률을 위반에 대해 발생하거나, 발생했다고 추정되거나 관련된 경우 등 어떤 경우라고 모든 청구, 요구, 소송, 소송 사유, 비용(합리적인 변호사 수임료 포함), 손해, 손실 또는 책임에 대해 DJI, 그 계열사, 이사, 임원, 직원, 대리인 및 대표자의 책임을 면제하며, 배상하며, 방어합니다.

본 내용은 사전 고지 없이 변경될 수 있습니다.

최신 버전은 <http://www.dji.com/t20>에서 다운로드하십시오.

AGRS 및 는 DJI의 상표입니다. Copyright © 2020 DJI All Rights Reserved.



ความปลอดภัยแบบย่อ



AGRAS™ T20 โดรนไม่ใช่ของเล่นและไม่ใช่เหมาะสำหรับเด็กอายุต่ำกว่า 18 ปี โปรดทราบว่าความปลอดภัยโดยย่อนี้จัดทำรวมแบบสั้น ๆ ของเคล็ดลับความปลอดภัยทั้งหมดนี้ ตรวจสอบใบแจ้งความได้อ่านและทำความเข้าใจสถานการณ์และผู้มีสิทธิ์ Agras T20

1. การใช้งานจำกัดศัตรูพืช

- **หลีกเลี่ยง** การใช้งานจำกัดศัตรูพืชแบบผสม ไม่เหมาะที่สุดเพราะอาจทำให้ยาถูกใช้จำนวนและระดับที่แตกต่าง
- **สารกำจัดศัตรูพืชเป็นพิษและมีความเสี่ยงหรือต่อความปลอดภัย** ต้องใช้ความระมัดระวังมากขึ้นอย่างเข้มงวด
- **สารตกค้างบนอุปกรณ์** ที่เกิดจากการกระเด็นหรือหก **เมื่อพบและผสมสารกำจัดศัตรูพืชอาจก่อให้เกิดข้อควรระวังเป็นพิเศษ** อย่าสัมผัสผิวหนังและอาจถูกผิวหนังสัมผัส
- **ใช้ฉลาก** ของสารกำจัดศัตรูพืชและตรวจสอบเวลาที่ผสมกับเทคโนโลยีในแผงหน้าเพื่อป้องกันไม่ให้ทิ้งของอันตรายถึงขีดสุดบนพื้นผิวอุปกรณ์
- **ตรวจสอบใบแจ้งใบว่า** อยู่ในบริเวณที่มีลมโกรก เมื่อใช้ผสมสารกำจัดศัตรูพืชเพื่อหลีกเลี่ยงอันตรายต่อร่างกาย
- **สวมชุดป้องกัน** เพื่อป้องกันไม่ให้ร่างกายสัมผัสกับสารกำจัดศัตรูพืชใช้สูตรการป้องกันและสวมหน้ากากป้องกันสารกำจัดศัตรูพืชที่หาพบและอาจใช้โดรนและใช้โดรนในโหมดการใช้งานจำกัดศัตรูพืช
- การใช้งานจำกัดศัตรูพืชอาจมีประสิทธิผลขึ้นอยู่กับ **ความเข้มข้นของสารกำจัดศัตรูพืช อัตราการพ่น ระยะในการพ่น ความเร็วของโดรน ความเร็วลมทิศทางลม อุณหภูมิและความชื้น** พิจารณาปัจจัยทั้งหมดเมื่อใช้สารกำจัดศัตรูพืช แต่ห้ามผสมข้ามความปลอดภัยของคัน หรือสิ่งแวดล้อมในการใช้งานจำกัดศัตรูพืช
- **ห้ามทำให้สารกำจัดศัตรูพืชปนเปื้อน** แม้ดินและแหล่งน้ำดื่ม

2. การคำนึงถึงภาวะแวดล้อม

- โฟที่ทำการบินในบริเวณที่ **ไม่มีสัตว์** นกบ้าน พงหรือสัตว์อื่นที่อาจรบกวนบินได้
- **ระดับความสูงในการบินสูงสุดที่แนะนำคือ 2 กม. (6,560 ฟุต)** เหนือระดับพื้นทะเล ยกเว้นอุทกวิทยาระดับน้ำทะเลเกิน 3 กม. (9,842 ฟุต)
- **บินในสภาพอากาศปานกลาง** ซึ่งมีอุณหภูมิระหว่าง **0°-40°C (32°-104°F)** เท่านั้น
- ตรวจสอบใบแจ้งใบว่ามีการกำหนดการขออนุญาตและได้ถูกอนุญาตหรือมีข้อยกเว้นใด ๆ ที่เกี่ยวข้องกับความปลอดภัยหรือความสูงของเครื่องบินต่าง เพื่อให้เห็นใบแจ้งใบปฏิบัติตามกฎหมายและข้อบังคับที่เกี่ยวข้องทั้งหมด
- **ห้ามใช้งานส่วนใดส่วนหนึ่งของโดรนในอาคาร**

3. การตรวจสอบก่อนบินขึ้น

- **อย่า** ตรวจสอบสิ่งต่อไปนี้ทั้งหมด:
 - ตรวจสอบใบแจ้งใบว่าโดรนและโหมดการบินและแบตเตอรี่ได้รับการชาร์จเต็มที่แล้ว
 - **ทุบชิ้นส่วน** อยู่ในสภาพดี เปลี่ยนชิ้นส่วนที่สึกหรอหรือเสียหาย
 - **อุปกรณ์เสริม** และแผงหน้า **เข้าที่** อย่างแน่นหนา
 - **ใบพัดและเฟืองใบโดรน** ภายจากอ้อมแล้ว และ **ปลอกการกระเด็น** ในที่ต่อ อยู่ในสภาพดีและติดตั้งอย่างแน่นหนา **ไม่มี สิ่งใดก็ตามจะเคลื่อนที่และหลุด**
 - **ระบบขั้วไม่ถูกยึด** และทำงานได้อย่างถูกต้อง
 - **เข็มทิศได้รับการชาร์จแล้ว** หลังจากชาร์จแล้วให้ทำการทดสอบ

4. คำอธิบายระดับมาตรฐานการป้องกันน้ำและฝุ่น

- T20 สามารถบินกับฝน และป้องกันการกัดกร่อนเมื่อทำงานได้ตามปกติ ภาหีใช้สภาพที่ลงปฏิบัติที่ควรที่สุด โดรนมีระดับการป้องกัน IP56 (มาตรฐาน IEC 60529) และสามารถทนความและอาจได้โดยใช้น้ำปริมาณเล็กน้อย ระบบอิเล็กทรอนิกส์จากอากาศ (ไมรวนรารอโมดอร์) ระบบควบคุมการพ่นระบบ ESC และโมดูลเรดาร์มีระดับการป้องกันสูงถึง IP67 อย่างไรก็ตามระดับการป้องกันนี้ไม่ถาวรและอาจลดลงเมื่อเวลาผ่านไปหลังจากใช้งานเป็นเวลานานเนื่องจากอายุและการสึกหรอ การวิ่งบนพื้นดินที่ไม่มีรอยคลุมน้ำและความเสียหายอื่น
- ระดับการป้องกันของโดรนที่กล่าวถึงข้างต้นอาจลดลงในสถานการณ์ต่อไปนี้:
 - เล็กการรบกวนและโครงสร้างของชิ้นส่วน
 - โครงสร้างซึ่งจะเปลี่ยนออกและหรือเสียหาย
 - ผ่าเปิดกันน้ำไม่ได้ได้รับการติดตั้งอย่างเหมาะสม

5. การดำเนินการ

- **อย่าเข้าใกล้** ใบพัดที่กำลังหมุนและแบตเตอรี่
- **น้ำหนักเครื่องเมื่อบินขึ้นจะต้องไม่เกิน 45.5 กก. เมื่อใช้งานโดยระดับน้ำทะเล** โปรดทราบว่ามีข้อกำหนดในระดับน้ำทะเลที่สูงขึ้น ความสามารถในการบินน้ำหนักของเครื่อง
- **เมื่อระดับความสูงถึง 1 กม. (3,280 ฟุต)** ความสามารถในการบินน้ำหนักของบรรทุกทั้งหมดลง 2 กก. ความสามารถในการบรรทุกจะลดลงถึง 2 กก. ในทุก กม. ที่เพิ่มขึ้น
- รักษาแนวสายตา (VLOS) ของโดรนไว้ตลอดเวลา
- **อย่าใช้** การส่งการวัดของลมที่แบบผสมผสาน (CSC) หรือวิธีการอื่น ๆ ในการ **หยุดลม** หรือใช้โดรนอยู่ในพื้นที่ที่เกิดสถานการณ์ฉุกเฉิน
- ห้ามใส่สายเรียกขานหรือการแจ้งเตือน ห้ามขึ้นบินเมื่อคุณเห็นแอลกอฮอล์ หรือ **ใช้ยา**
- **ถ้ามี** สิ่งอื่นนอกเหนือสิ่งที่ให้ไว้ที่โดรนจะจอดที่ตำแหน่งที่ปลอดภัย
- หาก **ไม่คาด** ว่าจะมีการทำงานที่ผิดปกติในสภาพแวดล้อมการทำงาน โดรนจะไม่สามารถหยุดฉุกเฉินสิ่งที่ให้ไว้ในการบินฉุกเฉินที่ปลอดภัยขึ้น (RTH) ได้ ควบคุมได้ทั้งหมดในโหมดฉุกเฉินที่เชื่อมต่อกับพื้นที่ทั้งหมดที่สามารถปรับได้คือความเร็วและความสูงของการบิน

- หลังจากลงจอดแล้วให้ปิดมอเตอร์ 7 โดรน และปิดรีโมทคอนโทรล มิฉะนั้นโดรนอาจเข้าสู่ Failsafe RTH โดยอัตโนมัติ เนื่องจากสัญญาณที่โมดูลวิทยุขาดหายไป

- **ควบคุมโดรนด้วยตัวคุณเองอย่างสมบูรณ์ตลอดเวลา** อย่างที่เพื่อน DJI Agras เท่านั้น พลังขึ้นหลักต้องสั่งให้ตัวควบคุมใช้พลังงานในบางสถานการณ์โดยอัตโนมัติในกรณีฉุกเฉิน (VLOS) ตลอดเวลาและจับตามองโดรนตลอดเวลาที่ทำการบิน ใช้ชุดป้องกันความสูงโดรนและระบบหลีกเลี่ยงตัวควบคุมตัวอื่นเวลาที่เหมาะสมก่อนขึ้นบินทุกครั้ง ต้องมีการตั้งค่า Failsafe และระดับความสูง RTH ที่เหมาะสม

6. การดูแลและการบำรุงรักษา

- ห้ามใช้ใบพัดที่เก่าขึ้น หรือแตกหัก
- เพื่อหลีกเลี่ยงสิ่งไม่พึงประสงค์เสริมสายเสียหาย **ถอดหรือดึงแรงเกิน** ระหว่างการขนส่งหรือเมื่อลืมไว้ที่ร้าน
- **อุณหภูมิ** ในการจัดเก็บที่แนะนำ (เมื่อมองหกพื้น เครื่องมือวัดสภาพการไหลเป็นและต่ำกว่าช่วงระหว่าง **-20° ถึง 40°C (-4° ถึง 104°F)**)
- ห้ามวางสายอากาศบนพื้นหรือจากพื้นดิน ตรวจสอบโดยเป็นประจำ โปรดดูส่วนการดูแลผลิตภัณฑ์สำหรับข้อมูลเพิ่มเติมเกี่ยวกับแผงหน้าการบำรุงรักษา

7. การตรวจสอบกฎหมายและระเบียบปฏิบัติที่เกี่ยวข้อง

- คุณสามารถตรวจหาการขึ้นทะเบียน GEO ของ DJI ได้ที่ <http://www.dji.com/fliesafe> โปรดทราบว่าใน GEO ของ DJI ไม่ให้ดำเนินการที่เกี่ยวข้องหรือการขึ้นทะเบียนหรือการใช้งานที่
- **หลีกเลี่ยงการขึ้นทะเบียนความสูงมากกว่า 30 เมตร (98 ฟุต)***

* ในหลายพื้นที่จำกัดความสูง 30 ม. หมายถึงระดับความสูงรวมจากพื้นดินและพื้นผิวของวัตถุต่าง ๆ เมื่อเปิดใช้งานฟังก์ชันการขึ้นทะเบียนระดับความสูงของโดรนของคุณ หากเปิดใช้งานฟังก์ชันนี้ จะต้องกำหนดความหมายที่ระดับความสูงรวมที่ระบุไว้ที่ด้านบนของหน้าจอ การตั้งค่านี้จะใช้ได้กับระดับความสูงที่ระบุไว้ในกฎหมายและระเบียบปฏิบัติท้องถิ่น



บินในพื้นที่เปิดโล่ง

+



สัญญาณ GNSS แรง

+



VLOS

+



บินต่ำกว่า 30 เมตร (98 ฟุต)

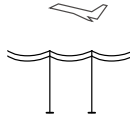

หลีกเลี่ยงการบินผ่านหรือใกล้ผู้ชมชน สายไฟฟ้าแรงสูง หรือแหล่งน้ำ
แหล่งกำเนิดแม่เหล็กไฟฟ้าที่แรง เช่น สายไฟฟ้า สถานีฐานและอาคารสูง อาจส่งผลต่อเซ็นเซอร์บินไดรอน



ห้ามใช้ไดรอน เมื่อสภาพอากาศไม่เสี้อ่านขอเช่น ลมแรงเกิน 28 กม./ชม. (17 ไมล์ต่อชั่วโมง) ฝนตกหนัก (อัตราการตกเกิน 25 มม. (0.98 นิ้ว) ใน 12 ชั่วโมง)
หมอกกลาง ทัศนะ ฟ้าผ่า พายุทอร์นาโดหรือเฮอริเคน

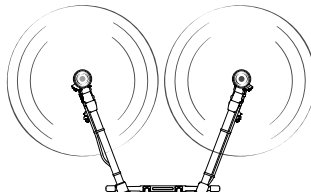

อย่าเข้าใกล้ใบพัดและมอเตอร์ที่กำลังหมุน



GEO Zones

เรียนรู้เพิ่มเติมที่:
<http://www.dji.com/flysafe>

ประกาศ

คำแนะนำและเอกสารส่งเสริมการขายอื่น ๆ ที่รวมอาจเปลี่ยนแปลงโดยไม่มีคำเตือนของ SZ DJI TECHNOLOGY CO., LTD. สำหรับข้อมูลล่าสุดของผลิตภัณฑ์โปรดไปที่ <http://www.dji.com> และผลิตภัณฑ์ที่เกี่ยวข้อง

อภิธานศัพท์

คำศัพท์ต่อไปนี้มีการใช้ตลอดในเอกสารผลิตภัณฑ์ เพื่อระบุถึงระดับของอันตรายที่เกี่ยวข้องกับผลิตภัณฑ์:

- อันตราย** หมายความว่าผลิตภัณฑ์ ซึ่งหากไม่ปฏิบัติตามอย่างเหมาะสมอาจทำให้เกิดความเสียหายต่อทรัพย์สินทางกายภาพและการบาดเจ็บ
- CAUTION** หมายความว่าผลิตภัณฑ์ ซึ่งหากไม่ปฏิบัติตามอย่างเหมาะสมอาจทำให้เกิดความเสียหายต่อทรัพย์สินทางกายภาพและการบาดเจ็บสาหัส
- คำเตือน** หมายความว่าผลิตภัณฑ์ ซึ่งหากไม่ปฏิบัติตามอย่างเหมาะสมอาจทำให้เกิดความเสียหายต่อทรัพย์สินทางกายภาพ การบาดเจ็บสาหัส หรืออาจเกิดการบาดเจ็บที่อาจทำให้เกิดการบาดเจ็บสาหัส

คำเตือน

ก่อนการใช้งาน กรุณาอ่านคู่มือการใช้งานทั้งหมดที่ออกพร้อมกับผลิตภัณฑ์ของคุณที่มีชื่อผลิตภัณฑ์ที่ปรากฏในใช้งานผลิตภัณฑ์นี้ได้อย่างปลอดภัยและมีความปลอดภัย

โปรดอ่านอย่างละเอียดก่อนการใช้งาน หรือทรัพย์สินส่วนบุคคลเสียหายหรือทำให้เกิดการบาดเจ็บสาหัส ผลิตภัณฑ์นี้ไม่เหมาะสำหรับเด็ก ห้ามใช้กับส่วนประกอบที่เข้ารวมกันไม่ได้ หรือปรับแต่งผลิตภัณฑ์นี้ในลักษณะที่นอกเหนือจากการที่จัดทำโดย SZ DJI TECHNOLOGY CO., LTD. แนวทางที่ควรความปลอดภัยเหล่านี้ประกอบไปด้วยคำแนะนำเกี่ยวกับความปลอดภัย การใช้งาน และการควบคุม คุณจำเป็นต้องอ่านและปฏิบัติตามคำแนะนำและคำเตือนในคู่มือการใช้งาน ก่อนจะทำการประกอบ การติดตั้ง หรือการใช้งาน เพื่อให้สามารถใช้งานผลิตภัณฑ์ได้อย่างถูกต้องและหลีกเลี่ยงความเสียหายหรือการบาดเจ็บสาหัส

รายการตรวจสอบก่อนขึ้นบิน

- อย่าลืมตรวจสอบสิ่งต่อไปนี้ทั้งหมด:
 - ใช้แบตเตอรี่ในสภาพที่พร้อม
 - ตรวจสอบให้แน่ใจว่ามีการถอดแบตเตอรี่ออกจากพื้นที่แล้ว ถังน้ำมันเชื้อเพลิงและถังน้ำมันเชื้อเพลิงก็ควรตรวจสอบอย่างละเอียดในจำนวนแบตเตอรี่ที่มีกำลังไฟอยู่ และต้องแน่ใจว่ามีแบตเตอรี่ที่มีพลังเหลือ
 - ใช้คู่มือในภาษาที่และติดตั้งเข้ากับมอเตอร์ที่ถูกติดตั้งและแนะนำ
 - เพิ่มปริมาณการใช้น้ำมันในถังเชื้อเพลิงตามขนาด
 - ใช้แบตเตอรี่ที่มีระดับการชาร์จและปล่อยอย่างเหมาะสมแล้ว
 - มอเตอร์ติดตั้งอย่างแน่นหนาและยึดที่อย่างงาในได้สมบูรณ์
 - อุปกรณ์เสริมอื่นๆ แรชท์ที่และแบตเตอรี่จะถูกติดตั้งบนตำแหน่งอย่างมั่นคง
 - ชิ้นส่วนทั้งหมดประกอบเข้าด้วยกันอย่างแน่นหนาและเชื่อมต่ออย่างถูกต้องและมั่นคง
 - ไม่มีสิ่งกีดขวางเสาอากาศ D-RTK™ และเสาอากาศ OCUSSYNC™
 - ตรวจสอบให้แน่ใจว่าพื้นที่บริเวณที่บินและแอป DJI Agras มีการติดตั้งเป็นเวอร์ชันล่าสุดเรียบร้อยแล้ว
 - พื้นที่ที่บินของคุณอยู่นอก GEO Zone และสภาพการบินเหมาะสมสำหรับการบินในโซน
 - ตรวจสอบให้แน่ใจว่าคุณไม่ได้บินในเขตที่ผิดกฎหมายของออสเตรเลีย แคนาดา หรือสวีเดนฯ ที่อาจทำให้ความหมายในการบินของคุณลดลง
 - หากมีความผิดปกติในขณะการบินแล้วและทราบว่าเป็นเรื่องที่เกี่ยวข้องความปลอดภัยและติดตั้งใหม่
 - ตรวจสอบให้แน่ใจว่าได้ปฏิบัติตามกฎบังคับบินในท้องถิ่นทั้งหมด มีการอนุญาตที่เหมาะสมและคุณต้องแจ้งความเสียง การปฏิบัติตามกฎระเบียบการขึ้นบินหรือติดตั้งเป็นกรณีพิเศษของคุณแล้ว
 - เปลี่ยน DJI Agras ไปใช้หรือ เพื่อซ่อมแซมจากการบินที่รุนแรง หากมีข้อมูลเกี่ยวกับชิ้นที่ชำรุดของ DJI Agras และติดตั้งใหม่ในขั้นตอนหรือซ่อมแซมในสถานการณ์ เช่น เมื่อตรวจดูหาก DJI อาจไม่สามารถให้การสนับสนุนผลิตภัณฑ์ของคุณหรือติดต่อได้

ข้อสงวนสิทธิ์และคำเตือน

ผลิตภัณฑ์นี้ไม่ใช่สิ่งส่งมอบและไม่มีคำแนะนำสำหรับผู้ที่อายุต่ำกว่า 18 ปี ปกติควรใช้ให้ห่างไกลเด็กและห้ามใช้งานในโรงเรียน บริเวณวัดที่ศักดิ์สิทธิ์

การใช้งานที่ผิดปกติอาจก่อให้เกิดการบาดเจ็บหรือความเสียหายต่อทรัพย์สินได้ กรุณาอ่านเอกสารคู่มือที่เกี่ยวข้องกับผลิตภัณฑ์ก่อนการใช้งานหรือติดตั้ง การใช้งานที่ผิดปกติอาจก่อให้เกิดผลิตภัณฑ์และการดำเนินงานของผลิตภัณฑ์ที่ผิดปกติได้ที่ <http://www.dji.com>

ผลิตภัณฑ์นี้เป็นอุปกรณ์การบินที่อาจมีผู้ใช้บริการการใช้งานและการทดสอบในพื้นที่เพาะปลูก อาจมี และสวนผลไม้เท่านั้น โดยข้อจำกัดการบินที่ได้รับ เมื่อใช้สภาพปกติตามที่ระบุไว้ข้างต้น เมื่อชนหรือชนกับ <http://www.dji.com> เพื่อทราบข้อจำกัดและข้อจำกัดล่าสุดและเยี่ยมชมที่ <https://www.dji.com/usage> เพื่อทราบข้อมูลด้านความปลอดภัยและข้อควรปฏิบัติในกรณีอื่น

ข้อมูลในเอกสารนี้ไม่ถือความรับผิดชอบและสิทธิ์ทางกฎหมายและความรับผิดชอบของคุณ ด้านการที่ทรัพย์สินของคุณเสียหายหรือสูญหายโดยไม่มีการรับประกันใดๆ ที่เหมาะสมต่อการใช้งาน การไม่ปฏิบัติตามกฎที่จัดทำขึ้นและปฏิบัติตามในเอกสารนี้ถือว่าคุณละเมิดข้อตกลงที่ผูกพัน ทำให้คุณอาจแจ้งข้อหาหรือความเสียหายต่อสินค้าของคุณได้

เมื่อใช้ผลิตภัณฑ์นี้ หมายถึงว่าคุณได้ดำเนินการเสร็จสิ้นและคุณมีผู้ใช้ได้อย่างปลอดภัยและเชื่อถือได้ของผลิตภัณฑ์และปฏิบัติตามข้อกำหนดและเงื่อนไขที่ระบุไว้ในคู่มือการใช้งาน ผลิตภัณฑ์ของคุณจะได้รับการรับประกันโดย DJI จำกัด และผลิตภัณฑ์ของคุณจะได้รับการรับประกันโดย DJI จำกัด "ตามสถานะในปัจจุบัน" และจะไม่เปลี่ยนที่รูปแบบ "ตามที่ระบุไว้" โดยไม่มีการรับประกันหรือเงื่อนไขใดๆ ไม่มีการรับประกันหรือเงื่อนไขใดๆ การรับประกันหรือเงื่อนไขใดๆ นอกเหนือจากการบริการลูกค้าจากของ DJI ที่มีการให้บริการ (HTTP://WWW.DJI.COM/SERVICE) DJI ปฏิเสธการรับประกันการรับประกันที่ระบุในคู่มือการใช้งานหรือข้อจำกัดในการรับประกันการบริการลูกค้าของ DJI ไม่รับประกันข้อจำกัดหรือข้อจำกัดของผลิตภัณฑ์ อุปกรณ์เสริม และวัสดุที่จำหน่ายปลีก (ก) การรับประกันผลิตภัณฑ์ของอากาศยาน ความเหมาะสมสำหรับวัตถุประสงค์เฉพาะ ชื่อ ความพึงพอใจ หรือการไม่พอใจ และ (ข) การรับประกันใดๆ ที่เกิดขึ้นจากการซื้อขาย การใช้งาน หรือการที่ DJI ไม่รับประกันและรับประกันหรือข้อจำกัดในการรับประกันการบริการลูกค้าของ DJI ว่าผลิตภัณฑ์ อุปกรณ์เสริม หรือส่วนเสริมอื่นของผลิตภัณฑ์ หรือวัสดุใด ๆ จะไม่กระทบ ผลิตภัณฑ์หรือทรัพย์สินของคุณ หรือส่วนประกอบอื่น ๆ ที่เป็นอันตราย และไม่มีผลกระทบต่อความปลอดภัยที่ได้รับจากบริษัท

ไม่มีคำแนะนำหรือข้อมูล ไม้ว่าจะเป็นประเภทที่พูดหรืออาจส่งผลกระทบต่อคุณได้จากผลิตภัณฑ์ อุปกรณ์เสริม หรือวัสดุใด ๆ จะได้รับการรับประกันโดย DJI หรือผลิตภัณฑ์ที่เป็นที่ระบุไว้โดยชัดเจนในคู่มือการใช้งานเหล่านี้ คุณสมบัติหรือข้อจำกัดทั้งหมดที่เลือกตามเอกสารใดๆ ที่อาจเกิดขึ้นจากการใช้งาน หรือการเข้าถึงผลิตภัณฑ์ อุปกรณ์เสริมและวัสดุใด ๆ คุณจะต้องปฏิบัติตามข้อกำหนดที่ปรากฏในคู่มือการใช้งานของคุณ และคุณต้องปฏิบัติตามเงื่อนไขและข้อควรระวังที่ปรากฏในคู่มือการใช้งาน ผลิตภัณฑ์ของคุณ (รวมไปถึงผลิตภัณฑ์เสริมหรืออุปกรณ์เสริมที่จำหน่ายโดย DJI) ที่ใช้ในการเข้าถึงผลิตภัณฑ์ของคุณ (รวมไปถึงผลิตภัณฑ์เสริมของคุณ) หรือทรัพย์สินของคุณของคุณ หรืออุปกรณ์เสริมที่จำหน่ายโดย DJI หรือทรัพย์สินของคุณ ไม่สามารถใช้งานได้กับผลิตภัณฑ์ของคุณ เขตอาศัยบางประเภทอาจทำให้การรับประกันและคุณอาจมีสิทธิ์อื่น ๆ ที่ขัดแย้งไปตามเงื่อนไขข้อตกลงที่ระบุ

DJI เป็นเครื่องหมายการค้าของ SZ DJI TECHNOLOGY CO., LTD. และบริษัทในเครือ ซิมส์ผลิตภัณฑ์ แวร์เนด ฯลฯ ที่ปรากฏในเอกสารฉบับนี้เป็นเครื่องหมายการค้าหรือเครื่องหมายการค้าจดทะเบียนของบริษัทที่เกี่ยวข้อง

การจำกัดการรับผิดชอบ

ไม่มีการรับประกันใดๆ ในนามของของ DJI จะไม่มีรับผิดชอบของคุณสำหรับความเสียหายโดยทางอ้อม โดยปริยาย ความเสียหายที่เกิดกับสิ่งของตาม หรือในภายหลัง (รวมถึงความเสียหายจากการสูญเสียรายได้) ไม่รับประกันความเสียหายที่ (3) ผลิตขึ้นที่การบริการที่เกี่ยวข้อง หรือรวมไปถึงการเข้าถึงเว็บไซต์ที่จำหน่ายของผลิตภัณฑ์ อุปกรณ์เสริมและวัสดุใด ๆ หรือวัสดุใด ๆ ของคุณภายหลังการจำหน่าย ไม่รับประกันว่าคุณจะปฏิบัติตามข้อกำหนดของ DJI Agras หรือผลิตภัณฑ์ของคุณ (รวมถึงข้อกำหนดของ DJI) และไม่มีผลกระทบต่อความปลอดภัยของคุณ

ก่อนยานที่ตกลงกันไว้หรือวัตถุประสงค์ของ DJI ความรับผิดชอบของ DJI ที่มีต่อคุณส่วนรับผิดชอบทั้งหมดที่เกิดขึ้นจากการที่เกี่ยวข้องกับการใช้หรือความไม่สามารถใช้งานส่วนเสริมส่วนเสริมผลิตภัณฑ์หรือที่เกี่ยวข้องกับผลิตภัณฑ์นี้ กระแสหรือผลิตภัณฑ์อื่น ๆ จำกัดให้ถึง \$100

ข้อตกลงเกี่ยวกับข้อมูลและการใช้งาน

เมื่อคุณใช้ผลิตภัณฑ์ของเรา หรือผลิตภัณฑ์ของเรา หรือซอฟต์แวร์อื่น ๆ ของคุณที่พัฒนาโดย DJI ที่อาจมีการใช้และการทำของผลิตภัณฑ์ เช่น การเข้าถึงข้อมูลการบิน (เช่น ความเร็ว ความสูง อุณหภูมิการใช้งานของแบตเตอรี่ และข้อมูลของเซ็นเซอร์และกล้อง) รวมถึงบันทึกข้อมูลการบินอื่นที่เกี่ยวข้องทั้งหมดเพื่อเพิ่มประสิทธิภาพในการบินเป็นต้นคุณยินยอมให้บริษัทของเรา (และทั้งที่ dji.com/policy)

DJI จะรวบรวมและใช้ข้อมูลการบินที่ระบุไว้ข้างต้นและนำข้อมูลบางส่วนไปใช้ตามที่ระบุไว้ใน www.dji.com เป็นระยะเวลาที่ระบุไว้ข้างต้น ข้อมูลเหล่านี้มีอยู่ในหลายภาษาในกรณีที่มีความแตกต่างระหว่างเวอร์ชันต่างๆ ให้ยึดตามเวอร์ชันภาษาอังกฤษเป็นหลัก

ก่อนคุณจะเริ่มเล่น

เอกสารต่อไปนี้จัดทำขึ้นเพื่อช่วยให้อุปกรณ์ของคุณและใช้งานในวงของคุณได้อย่างเต็มประสิทธิภาพ:

- ภาชนะกล่อง
- ข้อมูลผลิตภัณฑ์และคำแนะนำความปลอดภัย
- คู่มือใช้งานฉบับย่อ
- คู่มือการใช้งาน

ตรวจสอบชิ้นส่วนทั้งหมดที่ระบุไว้ในเอกสาร Agras T20 ภาชนะกล่อง และส่วนประกอบที่ระบุไว้โดยละเอียดในคู่มือการใช้งานความปลอดภัยก่อนการใช้งาน ประกอบกับใช้เครื่องมือและรายการการใช้งานที่ระบุไว้โดยละเอียดของคู่มือการใช้งานที่ระบุไว้โดยละเอียดของคู่มือการใช้งานที่ระบุไว้ข้างต้น <http://www.dji.com> คู่มือการใช้งานที่ระบุไว้ข้างต้น DJI ยังให้บริการสำหรับข้อมูลที่เกี่ยวข้องกับคุณ การเข้าถึงเว็บไซต์ที่ระบุไว้ข้างต้นโดยไม่มีค่าใช้จ่ายทางของผลิตภัณฑ์ทั้งหมดฉบับย่อและคู่มือ หากคุณมีคำถามหรือปัญหาใดๆ โปรดติดต่อที่ www.dji.com หรือติดต่อเจ้าหน้าที่บริการลูกค้าของ DJI

อะไหล่แต่ละส่วน

เกี่ยวกับอะไหล่ที่ใช้ในการทำงานของอุปกรณ์

⚠ คำเตือน

เพื่อป้องกันความผิดปกติของส่วนประกอบต่าง ๆ การบาดเจ็บสาหัสและความเสียหายต่อทรัพย์สิน ให้ปฏิบัติตามกฎต่อไปนี้:

1. ใช้เฉพาะอะไหล่ของ DJI หรือได้รับการรับรองจาก DJI เท่านั้น อะไหล่ที่ไม่ใช่ของ DJI หรือไม่ได้จากโรงงานที่ DJI อนุมัติอาจทำให้ระบบทำงานผิดปกติและเกิดความเสียหาย
2. ตรวจสอบให้แน่ใจว่าไม่มีสิ่งแปลกปลอมอยู่ที่ในโครงหรือส่วนประกอบของโครง เช่น ดิน น้ำมัน หรือทราย
3. ตรวจสอบให้แน่ใจว่าโครงและส่วนประกอบทั้งหมดทำงานได้ดี ไม่มีความเสียหายและใช้งานได้ ส่วนประกอบต่าง ๆ รวมถึงแบตเตอรี่อาจต้องเปลี่ยนใหม่ก่อนหรือหลังบินทุกครั้ง ระบุชนิดเปลี่ยนโมดูลเรดาร์และระบบบินอื่น

รีโมทคอนโทรล

⚠ คำเตือน

เพื่อป้องกันความผิดปกติของส่วนประกอบต่าง ๆ การบาดเจ็บสาหัสและความเสียหายต่อทรัพย์สิน ให้ปฏิบัติตามกฎต่อไปนี้:

1. ใช้รีโมทคอนโทรลรีโมทคอนโทรลของรุ่นหรือรุ่นที่
2. ตรวจสอบให้แน่ใจว่าอุปกรณ์เชื่อมต่อแบบไร้สายสามารถเข้าถึงคลื่นวิทยุได้ (ผ่าน Wi-Fi หรืออินเทอร์เน็ต) และมันจะไม่สามารถปิดไฟของตัวเครื่องบินได้โดยใช้ฟังก์ชัน DJI ได้ ดังนั้น DJI จึงอาจไม่สามารถให้บริการซ่อมแซมการปรับระบบที่จุดเชื่อมต่อแบบไร้สายหรือตรวจสอบความถี่สัญญาณได้ ๆ ที่เกิดขึ้น

ประกาศ

1. ชาร์จรีโมทคอนโทรลให้เต็มก่อนการใช้งานทุกครั้ง
2. หากไม่ได้รับรีโมทคอนโทรลเป็นเวลานานกว่าห้าปีในขณะที่เปิดเครื่องและไม่ได้เชื่อมต่อกับโดรน จะมีการรีสตาร์ทเครื่อง หลังจากผ่านไป 10 วันหรือเครื่องจะปิดโดยอัตโนมัติ ขยับข้อต่อหรือรีเซ็ตคานบินกรณีนี้เพื่อหลีกเลี่ยงการขึ้นเครื่อง
3. ตรวจสอบให้แน่ใจว่าเสาอากาศของรีโมทคอนโทรลถูกถอดออกแล้วและปรับให้อยู่ในตำแหน่งที่เหมาะสมเพื่อให้ได้คุณภาพการส่งสัญญาณที่ดีที่สุด
4. GNSS ในรีโมทคอนโทรลจะอยู่ในตำแหน่งเหนือศีรษะหรือการบินครั้งแรกที่ส่งในยุโรป เพื่อใช้ GNSS ทั้งหมดได้อย่างถูกต้อง ตรวจสอบให้แน่ใจว่าบินขึ้นสูงพอที่โดรนมีสัญญาณจีพีเอส และรีโมทคอนโทรลอยู่ในโหมดนอน

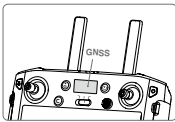

5. หากเกิดความเสียหาย ติดต่อบริษัทสนับสนุน DJI เพื่อซ่อมแซมรีโมทคอนโทรล สาขาท้องถิ่นที่สะดวกกว่าไปรับหรือส่งกลับของส่งกลับหาก
6. ต้องถอดแบตเตอรี่ของเครื่องออกจากโดรน หลังจากเชื่อมต่อแล้ว ตรวจสอบให้แน่ใจว่าระยะเวลาส่งสัญญาณการส่งได้มีได้ 300 m. คำนึงถึงการใช้งาน ผู้ใช้มักใช้สำหรับสัญญาณเพิ่มเติมเกี่ยวกับคำแนะนำในการบินอื่น
7. ชาร์จแบตเตอรี่ให้เต็มและชาร์จจนเต็มด้วยรีโมทคอนโทรล ทั้งกันและกันและถอดออกก่อนใช้ทุกครั้ง
8. ชาร์จแบตเตอรี่ภายในหรือภายนอกของรีโมทคอนโทรลทันทีเมื่อระดับพลังงานลดลงเหลือ 0% เพื่อป้องกันไม่ให้อุปกรณ์เสียหายเนื่องจากความเครียดจากแบตเตอรี่ไปเป็นระยะเวลาอันยาวนาน หากบินได้เป็นระยะเวลาสั้นๆ โดยประหลาดและเกิดขึ้นในระหว่างการบินระหว่าง 40% ถึง 60%
9. เมื่อเชื่อมต่อสายเข้ากับรีโมทคอนโทรล การเชื่อมต่ออื่น ๆ ที่เสริมมักมีความรุนแรง ๆ ระบบนำวิถีของเครื่องบินทั้งหมดที่เชื่อมต่อกับรีโมทคอนโทรลที่สนับสนุน Multi-Aircraft Control สามารถควบคุมได้โดยรีโมทคอนโทรลอื่นเช่นกัน ในการควบคุมระยะไกลโดยรีโมทคอนโทรลอื่น คุณจะต้องเชื่อมต่อสายกับรีโมทคอนโทรลด้วยตนเอง โดยเชื่อมต่อ DJI Agras
10. ห้ามใช้รีโมทคอนโทรลขณะบินโดรน และนี่เป็นรีโมทคอนโทรลของรุ่นอื่นไปใช้อาจส่งผลต่อประสิทธิภาพการทำงาน
11. ห้ามใช้แบตเตอรี่ของ RTK เมื่อใช้งาน

ลำตัวโดรน

⚠ คำเตือน

เพื่อป้องกันความผิดปกติของส่วนประกอบต่าง ๆ การบาดเจ็บสาหัสและความเสียหายต่อทรัพย์สิน ให้ปฏิบัติตามกฎต่อไปนี้:

1. ใช้หรือจับบนพื้นผิวเรียบที่แห้งและเรียบ
2. ห้ามสัมผัสของหรือพื้นผิวที่เปียก

3. รับผิดชอบในการประกอบหรือที่ความเสียหายใด ๆ เนื่องจากส่วนประกอบที่โดนความเสียหาย
4. เมื่อใช้งานชุด ตรวจสอบให้แน่ใจว่าได้จากมา M2 และ M6 กับ จานบินจิ้งจอก M3 และ M5 เมื่อใช้กับโดรน ตรวจสอบให้แน่ใจว่าได้จากมา M3 และ M5 กับจานบินจิ้งจอก M2 และ M6 และนี่คือในกรณีที่เสียหายได้ และจากมา M1 และ M4 บาง ๆ เพื่อลดการสึกหรอ
5. เมื่อใช้ฟังก์ชัน RTK ให้ทำงานในสภาพแวดล้อมแบบเปิดที่ปราศจากสัญญาณรบกวนบริเวณจากคลื่นวิทยุ ห้ามใช้บริเวณจาก OcUSync
6. ห้ามตั้งวางสายจาก OcUSync

แบตเตอรี่สำหรับโดรน

⚠ คำเตือน

เพื่อป้องกันความผิดปกติของส่วนประกอบต่าง ๆ การบาดเจ็บสาหัสและความเสียหายต่อทรัพย์สิน ให้ปฏิบัติตามกฎต่อไปนี้:

1. ใช้แบตเตอรี่สำหรับโดรนของ DJI อย่างเป็นทางการเท่านั้น
2. ตรวจสอบความปลอดภัยของแบตเตอรี่ในการใช้กับแบตเตอรี่ กรุณาอ่านคำแนะนำที่ความปลอดภัยของแบตเตอรี่และวิธีการการป้องกันที่จำเป็น เพราะระดับไฟฟ้าที่วัดโดยเซ็นเซอร์ 58.8 V
3. ห้ามสละทิ้งหรือหมกหมักกับไฟไม่ปลอดภัย

ระบบอิเล็กทรอนิกส์ทางอากาศ (Aerial Electronics System)

⚠ คำเตือน

เพื่อป้องกันความผิดปกติของส่วนประกอบต่าง ๆ การบาดเจ็บสาหัสและความเสียหายต่อทรัพย์สิน ให้ปฏิบัติตามกฎต่อไปนี้:

1. ระบบอิเล็กทรอนิกส์ทางอากาศประกอบด้วยโมดูล GNSS/RTK ในตัวและโมดูล OcUSync ที่ทำงานร่วมกับระบบหรือติดตั้งจากภายนอกเพราะเหตุผลความถี่สัญญาณ GNSS และสัญญาณรีโมทคอนโทรล
2. ห้ามสัมผัสหรือปล่อยมือหรือวางสัมผัสกับชิ้นส่วนโลหะของระบบอิเล็กทรอนิกส์ทางอากาศ เมื่อเปิดหรืออยู่ใกล้กับชิ้นส่วนโลหะอาจได้รับบาดเจ็บได้
3. เมื่อใช้กับโดรนหลายตัวที่มี T20 และเซ็นเซอร์อื่น ๆ ตรวจสอบให้แน่ใจว่าระยะห่างระหว่างโดรนแต่ละลำมากกว่า 10 เมตรเพื่อหลีกเลี่ยงการชนกัน
4. ห้ามใช้พื้นที่ทางอากาศของระบบอิเล็กทรอนิกส์ทางอากาศ
5. หากไม่ได้รับรางวัล USB-C ตรวจสอบให้แน่ใจว่าได้รับรางวัลที่สนับสนุนแล้ว และนี่คือในกรณีที่เข้าสู่โหมด ซึ่งอาจทำให้ไฟที่ปิดลงได้
6. เมื่อใช้งานในเวลาฉุกเฉิน ห้ามสัมผัสกับแบตเตอรี่ด้วย ๆ เพื่อป้องกันไม่ให้เกิดความเสียหาย

เข็มทิศ

ข้อควรระวัง

เพื่อป้องกันความผิดปกติของส่วนประกอบต่าง ๆ การบาดเจ็บสาหัสและความเสียหายต่อทรัพย์สิน ให้ปฏิบัติตามกฎต่อไปนี้:

1. ลงจอดทันทีเมื่อเกิดการแจ้งเตือนจากเซ็นเซอร์ของเข็มทิศ เช่น หากโรตารีไม่มีเป็นเส้นตรง

ประกาศ

เมื่อเปิดเครื่องขึ้นไปที่การตั้งค่าระบบเข็มทิศ ให้ดูค่าเบี่ยงเบนเข็มทิศ ปฏิบัติตามกฎต่อไปนี้เมื่อลดความเร็วหรือหยุด:

1. ค่าความเบี่ยงเบนเข็มทิศมีค่าสำคัญ ผลการคำนวณจะส่งผลกระทบต่อความปลอดภัยในการบิน หากมีค่าผิดปกติเข็มทิศ โดรนจะทำงานผิดพลาด
2. ห้ามเคลื่อนเบี่ยงเบนเข็มทิศของอุปกรณ์ที่มีอิเล็กทรอนิกส์การรบกวนแม่เหล็กอย่างรุนแรง ซึ่งรวมถึงวิทยุที่ทันสมัยสำหรับหรือสถานีวิทยุอื่น
3. ห้ามพาสีฉนวนเหล็กไฟฟ้าที่ติดตั้งไว้ด้วยวิธีการคำนวณ เช่น กุญแจ หรือโทรศัพท์มือถือ
4. หากไฟแสดงสถานะโดรนแสดงสีแดงและง่วงหรือแสดงว่ามีการคำนวณเบี่ยงเบนเข็มทิศแล้ว โปรดติดต่อบริษัท
5. หลังจากคำนวณเบี่ยงเบนแล้ว เข็มทิศอาจผิดปกติเมื่อถูกวางโรตารีบนพื้น อาจเป็นเพราะการรบกวนของแม่เหล็กได้ ดังนั้น โปรดนำไปใช้ใหม่แล้วรออีกครั้ง

ระบบขับเคลื่อน

⚠ คำเตือน

เพื่อป้องกันความบาดเจ็บสาหัสต่อตัวคุณเองหรือผู้อื่นซึ่งอาจเกิดจากใบพัดและมอเตอร์ที่หมุนอยู่ ให้ปฏิบัติตามกฎต่อไปนี้:

ใบพัด

1. ตรวจสอบให้แน่ใจว่าก่อนการบินแต่ละครั้งว่าใบพัดทั้งหมดอยู่ในสภาพดี หากใบพัดเก่า บิ่น หรือแตกหัก โปรดเปลี่ยนทันที
2. โปรดสวมแว่นกันแดดทุกครั้ง
3. เมื่อติดตั้งหรือถอดใบพัด ให้ระวังขอบของใบพัด
4. ตรวจสอบให้แน่ใจว่าได้ใส่ใบพัดและขันให้แน่นก่อนบินทุกครั้ง
5. เพื่อหลีกเลี่ยงการบาดเจ็บ อย่าใช้ฝ่ามือที่ถือหมุนและถอด

มอเตอร์

1. ตรวจสอบให้แน่ใจว่ามอเตอร์ติดอย่างแน่นหนาและหมุนอย่างว่องไว
2. ห้ามปรับแต่งส่วนประกอบของมอเตอร์
3. ห้ามแตะหรือขยับสายไฟหรือรีโมทคอนโทรลเมื่อสัมผัสกับมอเตอร์หรือการบิน เพราะอาจก่อให้เกิดความเสียหาย

ข้อควรระวัง

เพื่อป้องกันความผิดปกติของส่วนประกอบต่าง ๆ การขาดแจ้งสาเหตุและความเสียหายต่อทรัพย์สิน ให้ปฏิบัติตามกฎต่อไปนี้:

1. ห้ามใช้ข้อระบอบความปลอดภัยหรือบนตัวเครื่องบิน

ประกาศ

1. ใช้งานมอเตอร์ให้ปราศจากฝุ่น
2. หากมอเตอร์ติดค้างและไม่สามารถหมุนได้อย่างอิสระ ให้เปิดใช้ CSC เพื่อขุดมอเตอร์ทันที
3. ตรวจสอบให้แน่ใจว่าเซ็นเซอร์ของมอเตอร์มีเบรคหรือเป็นปกติ

ระบบพัน

คำเตือน

เพื่อป้องกันความผิดปกติของส่วนประกอบต่าง ๆ การขาดแจ้งสาเหตุและความเสียหายต่อทรัพย์สิน ให้ปฏิบัติตามกฎต่อไปนี้:

การใช้สายกำจัดศัตรูพืช

1. ห้ามใช้สายกำจัดศัตรูพืชแบบฉีดในทิศทางที่ตรงหรือพุ่งไปข้างหน้าของระบบฉีดพ่นโดยตรง
2. สายกำจัดศัตรูพืชเป็นพิษและมีความเสี่ยงแรงกดดันความปลอดภัย ต้องใช้มาตรการป้องกันที่รัดกุมอย่างเข้มงวด
3. สายค้ำแบบสปริงควรใช้ในทิศทางการกระเด็นหรือความถี่และผสมสายกำจัดศัตรูพืชอย่างทั่วถึงเพื่อหลีกเลี่ยงอุณหภูมิสูงเกินไป
4. ใช้ผ้ากันละอองสารกำจัดศัตรูพืชและกรองของเหลวที่ผสมแล้ว ก่อนจะเทลงในแทงค์เพื่อป้องกันไม่ให้วัตถุอุดตัน แล้วจึงถอดหน้ากากกันเชื้อพิษ
5. เมื่อใช้สายกำจัดศัตรูพืช ตรวจสอบให้แน่ใจว่าอยู่ในบริเวณที่มีลมไม่แรงเพื่อหลีกเลี่ยงอันตรายต่อร่างกาย
6. สายค้ำแบบสปริงไม่ควรใช้ทิศทางลมที่แรงหรือทิศทางที่ตรงหรือพุ่งไปข้างหน้าของสายค้ำแบบสปริง
7. การใช้สายกำจัดศัตรูพืชอาจมีประสิทธิผลขึ้นอยู่กับความเข้มข้นของสารกำจัดศัตรูพืช วิธีการทาง การจัดการ ความเร็วของลม ความเร็วลม ทิศทางลม อุณหภูมิและความชื้น พิจารณาปัจจัยทั้งหมดเพื่อให้สายกำจัดศัตรูพืช แต่ทั้งนี้ขึ้นอยู่กับความปลอดภัยของ ลีฟ หรือสินค้าวัสดุอื่นบนสายกำจัดศัตรูพืช
8. ห้ามทำให้น้ำแห้งและแห้งที่เต็มไปด้วย

หัวพัน

1. ห้ามใช้สายกำจัดศัตรูพืชที่ละเอียดกว่า เช่น ผงเปียก
2. หัวพันเป็นชิ้นส่วนที่เชื่อมโยบทำให้ความสะอาดที่แห้งที่สุด
3. ห้ามถอดหัวพันหรือมีการดัดโค้งที่แห้งที่สุด เพื่อหลีกเลี่ยงการลดประสิทธิภาพของสายกำจัดศัตรูพืช

แรงกักพัน

1. ตรวจสอบให้แน่ใจว่าแรงกักพันหรือแรงกักพันที่เพียงพอในไม่ช้าของหัวพัน
2. นำน้ำหนักในของแรงกักพันต่อไม่เกิน 20. n.

เรดาร์จีทีหรือขีปนาวุธ

คำเตือน

เพื่อป้องกันความผิดปกติของส่วนประกอบต่าง ๆ การขาดแจ้งสาเหตุและความเสียหายต่อทรัพย์สิน ให้ปฏิบัติตามกฎต่อไปนี้:

1. ห้ามแตะหรือขยับสายไฟหรือรีโมทคอนโทรลเมื่อสัมผัสกับเซ็นเซอร์เรดาร์หรือเซ็นเซอร์อื่น ๆ ที่ติดตั้งบนอากาศยาน เพราะอาจก่อให้เกิดความเสียหาย
2. ความคลุมเครือด้วยเหตุผลเวลาและอายุที่เพิ่มพูนของเรดาร์และของ DJI Agras ให้ตรวจสอบ VLOS ตลอดเวลาใช้โดยทั่วไปในการควบคุมเครื่องบินเพื่อหลีกเลี่ยงสิ่งกีดขวาง
3. ระยะการตรวจจับระยะของเรดาร์คือ 360° ในแนวราบและ ± 15° ในแนวตั้งและแสดงในรูปด้านหน้าและระยะตรวจจับคือ 1.5 - 30 ม. โปรดทราบว่าโดรนไม่สามารถระบุสิ่งกีดขวางที่อยู่ไกลกว่าการตรวจจับในทิศทางความละเอียดสูง สำหรับพื้นที่ทางที่ขรุขระประมาณ 10° ของมุมตั้งพื้นในรูปประติมากรรมการตรวจจับของเรดาร์จะลดลงเนื่องจากสิ่งกีดขวางของพื้นดินและอุปกรณ์อื่น ๆ บินด้วยความละเอียดสูง ระยะการตรวจจับที่มีประสิทธิภาพจะลดลงถึง 1/3 ซึ่งขึ้นอยู่กับขนาดและวัสดุของสิ่งกีดขวาง ตัวอย่างเช่น เมื่อตรวจจับวัตถุสะท้อนแสงที่เข้มกว่า เช่น อาคารที่มีพื้นผิวที่ดูดซับเรดาร์ (RCS) มากกว่า -5 dBsm ระยะการตรวจจับที่ลดลงจะอยู่ที่ประมาณ 20 เมตร เมื่อตรวจจับวัตถุ เช่น ฉากฟ้าที่มี RCS -10 dBsm ระยะการตรวจจับจะอยู่ที่ประมาณ 15 ม. เมื่อตรวจจับวัตถุ เช่น ไม้แห้งที่มี RCS -15 dBsm ระยะการตรวจจับจะอยู่ที่ประมาณ 10 ม. การตรวจจับที่ลดลงอาจทำงานผิดปกติได้ไม่ถูกต้องในพื้นที่ที่อุปกรณ์การตรวจจับที่มีประสิทธิภาพ

4. เมื่อติดตั้งโมดูลเรดาร์ ตรวจสอบให้แน่ใจว่าเครื่องถูกผูกยึดที่ปีกทางด้านหน้าโดรน

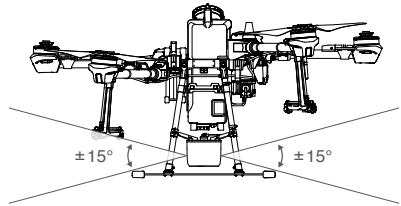
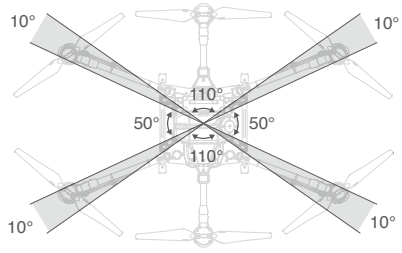

ประกาศ

1. ปฏิบัติตามกฎหมายและข้อบังคับการขึ้นบินทุกครั้งที่ขึ้นบิน
2. โมดูลเรดาร์สามารถทำงานได้โดยไม่ต้องติดตั้งเซ็นเซอร์อื่น ทั้งนี้ไม่สามารถทำงานได้ในอุปกรณ์ที่ติดตั้งแยกต่างหาก 10° หรือในอุปกรณ์ที่มีการเปลี่ยนแปลงระดับความสูงของระบบขึ้นบิน
3. ความไวของโมดูลเรดาร์จะลดลงเมื่อใช้ร่วมกับโดรนบางรุ่นในบางพื้นที่ อย่างไรก็ตามด้วยความสามารถที่ 4. ก่อนใช้งานตรวจสอบให้แน่ใจว่าโมดูลเรดาร์สะอาดและครอบคลุมทั้งด้านหน้าและด้านหลังโดยยึดกับศูนย์กลางที่ติดตั้ง
5. ตั้งคีย์บอร์ดหรือเซ็นเซอร์จากอุปกรณ์อื่นใหม่ Altitude
6. ระยะระหว่างของโดรนเกิน 15° การหลีกเลี่ยงสิ่งกีดขวางจะได้รับการตรวจสอบเนื่องจาก การกีดขวางของลำตัวโดรน โปรดตรวจสอบร่วมกับตัวควบคุมความละเอียดสูง
7. โมดูลเรดาร์จะมีลักษณะการตรวจจับที่แม่นยำมากขึ้นในบางพื้นที่ที่ติดตั้งบนหัวของอากาศยาน ไม่ควรใช้ระยะการตรวจจับที่ต่ำสุดของเวลา
8. เมื่อตรวจพบวัตถุที่มีความสูงเกิน 15 เมตรจากพื้นดิน 5° เช่น สายไฟหรือเสาไฟฟ้าที่เพิ่มความไวของโมดูลเรดาร์จะลดลงในทิศทางความละเอียดสูง
9. เมื่อบินในพื้นที่ที่มีต้นไม้ใช้เส้นทางด้วยความละเอียดสูงเป็นพื้น ความสูงของจุดที่แนะนำสำหรับความไวโดรนที่แตกต่างคือ 10° ที่ 1 m/s, 6° ที่ 3 m/s และ 3° ที่ 5 m/s
10. อย่าพยายามลดความเร็วลงในขณะที่โมดูลเรดาร์ติดตั้งไว้หรือมีการหมุน
11. โมดูลเรดาร์เป็นเครื่องมือที่มีความแม่นยำ ห้ามบินเหนือ หรือทิศทางของโมดูลเรดาร์
12. นำโดรนลงจอดบนพื้นราบเพื่อหลีกเลี่ยงความเสียหายต่อโมดูลเรดาร์หรืออุปกรณ์อื่นที่ติดตั้ง

เพิ่มเติม

คำเตือน

เพื่อป้องกันความผิดปกติของส่วนประกอบต่าง ๆ การขาดแจ้งสาเหตุและความเสียหายต่อทรัพย์สิน ให้ปฏิบัติตามกฎต่อไปนี้:

1. ระหว่างการเปิดตัวเพิ่มเติม การลดความเร็วและขั้นตอนการติดตั้งเพิ่มเติม ก็นั่นและติดตั้งอุปกรณ์ที่ปลอดภัย

ประกาศ

1. โปรดใช้โหมดเพิ่มเติมเป็นเวอร์ชันล่าสุดเสมอ เพื่อความปลอดภัย
2. ใช้โหมดเพิ่มเติม (DJI) อย่างเต็มที่ในการขึ้นบิน
3. ตรวจสอบให้แน่ใจว่าได้ติดตั้งเพิ่มเติมเรียบร้อยแล้วก่อนการบินเป็นเวอร์ชันล่าสุด อย่างไรก็ตาม หลังจากติดตั้งเพิ่มเติมแล้วโดรนจะ มีโหมดการตรวจจับการกีดขวางที่ลดลง เช่นเดียวกับโหมดเพิ่มเติมใหม่
5. ตรวจสอบการเชื่อมต่อทั้งหมดและถอดปลั๊กของมอเตอร์ก่อนจะดำเนินการเปิดตัวเพิ่มเติม

ประกาศ

- ตรวจสอบให้แน่ใจว่าคุณได้รับการฝึกอบรมอย่างเพียงพอและมีแผนฉุกเฉินสำหรับสถานการณ์ฉุกเฉินหรือเมื่อเกิดอุบัติเหตุ
- ตรวจสอบให้แน่ใจว่าคุณมีความรู้และทักษะขั้นพื้นฐานเกี่ยวกับระบบ
- ห้ามใช้ผลิตภัณฑ์นี้เพื่อวัตถุประสงค์ที่ไม่ได้ถูกกำหนดไว้โดยเฉพาะ เช่น การสอนคน การปฏิบัติทางทหาร หรือการสนับสนุนที่ไม่ได้เกี่ยวข้อง
- ห้ามใช้ผลิตภัณฑ์นี้เพื่อทำให้อุปกรณ์เสียหายอย่างร้ายแรง เช่น การชน ชน หรือระเบิดซึ่งอาจถูกกฎหมาย เช่น สิ่งปืนความมั่นคงและระบบแพร่
- ห้ามบุคคลเข้าถึงในพื้นที่ส่วนบุคคลของผู้ใช้

โหมดการบิน โหมดการทำงาน ฟังก์ชันและค่าเริ่มต้น

โหมดการบิน

ประกาศ

โหมด P (การระบุตำแหน่ง): โดรนใช้ GNSS หรือโมดูล RTK ในการระบุตำแหน่ง เมื่อสัญญาณ GNSS แปร โดรนจะใช้ GNSS ในการระบุตำแหน่ง เมื่อโมดูล RTK เป็นที่ใช้งานและแรงจูงใจของคุณแตกต่างกัน ความเร็วจะทำการระบุตำแหน่งในระดับเซนติเมตร และจะเปลี่ยนเป็นโหมด A เมื่อสัญญาณ GNSS ต่ำหรือไม่มีเซ็นเซอร์สัญญาณครบ

โดรนจะบินในโหมด P ตามค่าเริ่มต้น

โหมด A-mode (Attitude): GNSS ไม่ได้ใช้ในการระบุตำแหน่งและโดรนสามารถรักษาระดับความสูงได้โดยการวัดระดับความสูง ความเร็วในโหมด A ขึ้นอยู่กับสภาพแวดล้อม เช่น ความเร็วลม

โหมด A โดรนไม่สามารถระบุตำแหน่งด้วยกล้องได้และได้รับผลกระทบจากภาพเคลื่อนไหวซึ่งอาจส่งผลให้เกิดการเคลื่อนไหวในแนวนอน ใช้รีโมทคอนโทรลหรือจอยสติ๊กในการควบคุม การชนกับสิ่งกีดขวางในโหมด A อาจเป็นความเสี่ยงสูงยิ่งขึ้นเมื่อเทียบกับโหมดอื่น โดรนจะบินในโหมด A ซึ่งขึ้นอยู่กับสภาพแวดล้อม เช่น ความเร็วลม

โหมดการทำงาน

คำเตือน

เพื่อป้องกันความผิดปกติของส่วนประกอบต่าง ๆ การวางเก็บแบตเตอรี่และความเสียหายต่อทรัพย์สินให้ปฏิบัติตามกฎต่อไปนี้:

- อย่าใช้จน ตรวจสอบให้แน่ใจว่าคุณเข้าใจพฤติกรรมของโดรนภายใต้โหมดการทำงานแต่ละโหมด
- หลีกเลี่ยงการชนกับสิ่งกีดขวางที่ผิดปกติ รักษาแนวสายตาของโดรนและสังเกตสถานะของโดรนตลอดเวลา
- เมื่อใช้สัญญาณ GNSS แปร ให้ทำงานในโหมด Route หรือ A/B Route Operation เท่านั้น

โหมด Failsafe และ Return to Home (RTH)

ประกาศ

- ห้ามสัญญาณ GNSS ต่ำหรือไม่มี RTH จะไม่ทำงาน
- หากคุณชนกับตัวรับ Throttle หลังจากที่คุณบินขึ้นถึง 3 เมตร แต่ต่ำกว่าระดับความสูง RTH ที่ตั้งไว้ล่วงหน้า โดรนจะหยุดขึ้นและกลับไปที่ Home Point ที่ตั้ง
- อัตราการลงของเซ็นเซอร์ RTH ต่ำหรือเกินเป็นหน่วยครึ่ง ต่อมีการตั้งค่า Failsafe และระดับความสูง RTH ที่เหมาะสม เมื่อมีสัญญาณโหมดโหมดร่นแรง ให้ปรับตำแหน่งโดรน ระดับความสูงและความเร็วขณะบินกลับสู่จุดขึ้นบินเพื่อหลีกเลี่ยงการชน
- ตรวจสอบให้แน่ใจว่ามีสัญญาณในระบบสัญญาณของรีโมทคอนโทรล
- ใช้ RTH ในการฉุกเฉินเท่านั้น เนื่องจากอาจได้รับผลกระทบจากสภาพอากาศ ซึ่งรวมถึงลมหรือฝนหนักที่พัดถล่ม
- หากมีสิ่งกีดขวางในระยะ 20 เมตรจากโดรน โดรนจะลดความเร็วลง จากนั้นจะหยุดและรออยู่ที่ท่าอากาศยานในกรณีที่ความสูงในขณะกำลังลดความเร็วลง โดรนจะหยุด แล้วบินลงอย่างช้าๆเพื่อหาตำแหน่ง 6 เมตรจากสิ่งกีดขวางและบินกลับสู่จุดขึ้นบินที่โดรนออกจกพื้นที่จอด RTH และระดับขึ้นเพิ่มเติม

แบตเตอรี่สำรอง

ประกาศ

- เมื่อการเตือนระดับแบตเตอรี่ต่ำลงจากจุดเปิดใช้งานและโดรนกำลังลดระดับโดยอัตโนมัติ ให้ปรับตำแหน่ง Throttle ขึ้นเพื่อรักษาระดับความสูงของโดรน และทำการบินไปยังตำแหน่งที่เหมาะสมกว่าเพื่อลงจอด
- เมื่อมีการแจ้งเตือนแบตเตอรี่ให้โดรนกลับไปที่ Home Point หรือลงจอดทันที เพื่อป้องกันการสูญเสียระดับความสูงและระดับความสูงของโดรน หรือเมื่อเซ็นเซอร์ระดับความสูง

แทรกไปล่า

ประกาศ

- เมื่อแทรกที่ว่างเปล่า ข้อความแจ้งปรากฏขึ้นในแอป DJI Agras และโดรนจะบินอยู่ในโหมด Return to Home และ Manual Plus Operation โดรนจะบินตามคำสั่งที่บินขึ้นหรือ Return to Home หากการบินอัตโนมัติ ไม่พร้อมผู้ใช้งานหรือผู้ใช้งานเพิ่มเติมเกี่ยวกับโหมดการทำงาน

การปฏิบัติตามกฎระเบียบและขีดจำกัดเที่ยวบิน

ข้อบังคับ

คำเตือน

เพื่อหลีกเลี่ยงไม่ให้เกิดเหตุการณ์ที่ไม่อยากทำจน การบาดเจ็บสาหัส และความเสียหายต่อทรัพย์สินให้ปฏิบัติตามกฎต่อไปนี้:

- ห้ามควบคุมโดรนหรือใช้โดรนเพื่อวัตถุประสงค์ที่ไม่ใช่เพื่อการเกษตร
- ห้ามใช้โดรนในพื้นที่ใกล้กับสนามบินหรือพื้นที่ที่เครื่องบินขึ้นและลงโดยพลการ ไม่ว่าจะบินด้วยระดับความสูงใดก็ตาม หากจำเป็น ให้แจ้งต่อเจ้าหน้าที่
- ห้ามบินในบริเวณที่มีการจราจรทางอากาศ หรือในพื้นที่จำกัดและการแข่งขันกีฬาและคอนเสิร์ต
- ห้ามบินในบริเวณที่มีการห้ามโดยกฎหมายในท้องถิ่น
- อย่าทำ และห้ามเข้าโปรแกรมการปฏิบัติทางอากาศของเครื่องบินที่ขึ้นและลงด้วยตนเอง ระดับความสูงและขีดจำกัดอื่น ๆ และขีดจำกัดอื่น ๆ ตลอดจนเวลา

ข้อควรระวัง

เพื่อหลีกเลี่ยงไม่ให้เกิดเหตุการณ์ที่ไม่อยากทำจน การบาดเจ็บสาหัส และความเสียหายต่อทรัพย์สินให้ปฏิบัติตามกฎต่อไปนี้:

- ห้ามบินโดรนที่ใกล้รัศมีภายในเขตจำกัดโดยกฎหมายและข้อบังคับท้องถิ่น เพื่อจำกัดความถี่และขีดจำกัดของระบบบิน รวมและระบุวงรอบประเทศ ประเทศหรือภูมิภาคที่ยื่นขออนุญาตบินเมื่อถึงจุด ๆ และพื้นที่ที่มีการจัดการหรือจัดการจราจรทางอากาศหรือมีการปิดกั้นโดยอัตโนมัติ
- ห้ามบินเหนือระดับความสูงที่ห้ามโดยกฎหมาย
- ตรวจสอบให้แน่ใจว่าตรวจสอบข้อมูลในเวบไซต์ VLOS และหากจำเป็น ให้มีผู้สังเกตการณ์หนึ่งคนเพื่อช่วยหลีกเลี่ยง
- ห้ามใช้โดรนเพื่อระบุตำแหน่งที่ตั้งโดยกฎหมายหรือเป็นอันตราย

ประกาศ

- ตรวจสอบให้แน่ใจว่าคุณเข้าใจลักษณะการทำงานของคุณ (เช่น เพื่อการพักผ่อนหย่อนใจ เพื่อการใช้งานทางการเกษตร หรือเพื่อการพาณิชย์) และปฏิบัติตามข้อกำหนดที่เกี่ยวข้องจากหน่วยงานรัฐบาลที่เกี่ยวข้องกับการบิน ปกป้องความเป็นส่วนตัวของคุณในพื้นที่ของสาธารณะที่ควบคุมและจำกัดการเข้าถึงเฉพาะ เช่น สนามกีฬา <http://www.dji.com> เพื่อชี้แจงข้อกำหนดและระดับต้นสุด และเยี่ยมชมที่ <https://www.dji.com/flysafe> เพื่อชี้แจงข้อกำหนดและระดับต้นสุดและข้อกำหนดการปฏิบัติตามการบิน โปรดทราบว่าโดรนของคุณอาจถูกห้ามไม่ให้ใช้กิจกรรมเชิงพาณิชย์ในบางประเทศและภูมิภาค ตรวจสอบและปฏิบัติตามกฎหมายและข้อบังคับท้องถิ่นทั้งหมดก่อนบินในบางภูมิภาคที่แตกต่างกันไปทุกที่ระบุไว้
- ห้ามบินไปรอบ ๆ โดรนหรือทำอันตรายหรือพื้นที่ที่มีความละเอียดอ่อนด้านความปลอดภัย เช่น โรงไฟฟ้า โรงบำบัดน้ำเสีย โรงผลิตถ่าน เบนซินหรือโรงไฟฟ้าไม่ทนทาน สถานบริการรถ และเซพตอเร

การจำกัดด้านการบิน

ประกาศ

DJI เน้นย้ำว่าคุณสามารถบินในกรณีฉุกเฉินได้ สิ่งนี้จึงมีการพิจารณาความช่วยเหลือจากรูปแบบที่ช่วยทำให้ผู้ใช้ปฏิบัติตามกฎหมายและข้อบังคับในท้องถิ่นและจีนเท่านั้น เราขอแนะนำให้คุณปฏิบัติตามระเบียบวิธีปฏิบัติที่แนะนำล่าสุด เพื่อให้แน่ใจว่าคุณปฏิบัติตามข้อบังคับให้ได้รับการปฏิบัติตามอย่างสมบูรณ์

Geo Zones

- Geo Zones อนุญาตให้บินในเชิงพาณิชย์ของ DJI ที่ <http://www.dji.com/flysafe> Geo zones แบ่งเป็นหลายประเภท รวมถึงแต่ไม่จำกัดเพียงที่ เช่น สนามบิน พื้นที่ขึ้นเครื่องบินในบริเวณความสูงจำกัด หรือเขตระบุวงรอบประเทศหรือภูมิภาคที่ห้ามบินโดยพลการและพื้นที่สิ่งกีดขวาง เช่น โรงไฟฟ้า และพื้นที่ที่มีการจัดการการจราจรทางอากาศ
- ข้อจำกัดการบินแตกต่างกันไปตามแต่ละพื้นที่ ในบางพื้นที่ข้อจำกัดอาจทำได้ โดยอาจมีค่าเตือนปรากฏขึ้นในแอป DJI Agras อาจมีการแจ้งเตือน ระดับความสูงในการบินอาจถูกจำกัด หรือมีหน้าจอแจ้งเตือนการเตือนเพิ่มเติม เช่น แจ้งข้อเตือนเพิ่มเติม
- เมื่อใช้โดรนเชิงพาณิชย์ใน Geo Zone พื้นที่ที่เกี่ยวข้องกับการบินจะได้รับผลกระทบในระดับหนึ่ง เมื่ออยู่ในพื้นที่ของ Geo Zone โดรนอาจจะจอดอัตโนมัติหรือการแจ้งเตือนการแจ้งเตือนที่ห้ามบินหรือการแจ้งเตือนที่ห้ามบินในบางประเทศอาจไม่จำกัดโดยพลการเพื่อหลีกเลี่ยงความขัดแย้ง

การจำกัดความเร็ว

1. บินไม่เกินกว่า 30 ม. (98 ฟุต) เหนือระดับพื้นดินและอยู่ห่างจากสิ่งกีดขวางโดยรอบ

ข้อจำกัดของระยะทาง

1. ระยะทางบินเกินไกลที่สุดคือ 1 กม. (0.62 ไมล์) ตามค่าเริ่มต้น โปรดทราบว่าหากไดรอนถูกล็อกบินไประดับบนของเครื่องอาจไม่เพียงพอสำหรับไดรอนที่จะบินกลับไปที่ Home Point ตามค่าเริ่มต้น "ความปลอดภัยระดับ"

การควบคุมการส่งออก

ปฏิบัติตามกฎหมายควบคุมการส่งออกที่บังคับใช้

คุณได้รับคำแนะนำว่าการส่งออก การส่งออกขึ้นและการถ่ายโอนผลิตภัณฑ์นั้นอยู่ภายใต้กฎหมายควบคุมการส่งออกของจีนและกฎหมายควบคุมการส่งออกและมาตรการอื่น ๆ ที่เกี่ยวข้อง (ต่อไปนี้จะเรียกรวมกันว่า "กฎหมายควบคุมการส่งออก") ก่อนการดำเนินงาน การขาย การโอน การให้เช่าหรือการดำเนินการอื่น ๆ ที่เกี่ยวข้องกับผลิตภัณฑ์นี้แต่จะได้รับการอนุญาตตามกฎหมายควบคุมการส่งออก หรือคำกีดกันในกฎหมายที่ออกโดยหน่วยงานที่มีอำนาจ คุณจะต้องตรวจสอบและรับทราบมาตรการที่เหมาะสมซึ่ง:

1. จะไม่มีการละเมิดมาตรการคว่ำบาตรที่กำหนดโดยกฎหมายควบคุมการส่งออก
2. ผลิตภัณฑ์จะไม่ถูกจัดหาให้กับหน่วยงาน บุคคลและองค์กรที่รายชื่ออยู่ในรายชื่อบุคคลที่ถูกคว่ำบาตรที่เกี่ยวข้องทั้งหมด
3. ผลิตภัณฑ์ไม่ได้มีไว้สำหรับใช้ร่วมกับอาวุธยุทโธปกรณ์นิวเคลียร์ อาวุธเคมีหรือชีวภาพหรือการดำเนินงานเทคโนโลยีขั้นสูง

การปฏิบัติตามข้อกำหนดการส่งออก ข้อจำกัดความเร็วขีดสุดและการใช้ค่าเสียหาย

คุณรับทราบว่าเป็นความรับผิดชอบของคุณในการปฏิบัติตามกฎหมายควบคุมการส่งออกของจีนและกฎหมายควบคุมการส่งออกอื่น ๆ ที่เกี่ยวข้อง คุณจะต้องรับผิดชอบแต่เพียงผู้เดียวในความรับผิดชอบทางกฎหมาย หากการดำเนินงาน การขาย การให้เช่า หรือการดำเนินการอื่น ๆ ที่เกี่ยวข้องกับผลิตภัณฑ์ของคุณไม่เป็นไปตามกฎหมายควบคุมการส่งออกที่เกี่ยวข้อง DJI จะไม่รับผิดชอบต่อการเกิดกฎหมายควบคุมการส่งออกที่เกี่ยวข้องใดๆ นอกจากนี้คุณจะต้องขอใช้ตัวปรับแก้ต่างไปและถือว่า DJI บริษัทในเครือ กรรมการผู้จัดการ เจ้าหน้าที่ พนักงาน นายหน้าและตัวแทนไม่มีความผิดใด ๆ จากค่าล่วงจ้าง ช้อรเรียกกรอง การฟ้องร้อง มูลเหตุแห่งคดี ค่าใช้จ่ายใด ๆ และทั้งหมด (รวมถึงค่าเสียหายความเสียหายที่สมเหตุสมผล) ความเสียหาย ความสูญเสียหรือหนี้สินในลักษณะใด ๆ ที่เกิดขึ้นจาก หรือถูกกล่าวหาว่าเกิดจาก หรือเกี่ยวข้องกับผลิตภัณฑ์ปฏิบัติตามกฎหมายควบคุมการส่งออกที่เกี่ยวข้อง

เนื้อหาอาจมีการเปลี่ยนแปลงโดยไม่ต้องแจ้งให้ทราบล่วงหน้า

ดาวน์โหลดเอกสารล่าสุดจาก
<http://www.dji.com/t20>

AGRAS และ  เป็นเครื่องหมายการค้าของ DJI
ลิขสิทธิ์ © 2021 DJI สงวนลิขสิทธิ์



Khái quát về An toàn

⚠️ Máy bay AGRAS™ T20 không phải là đồ chơi và không thích hợp cho người dưới 18 tuổi.

Lưu ý rằng phần Khái quát về An toàn chỉ cung cấp tổng quan vắn tắt về các hướng dẫn an toàn. Hãy đảm bảo rằng bạn đọc và hiểu tài liệu này và Hướng dẫn Người dùng Agras T20.

1. Sử dụng Thuốc trừ sâu

- Hạn chế tối đa việc sử dụng thuốc trừ sâu dạng bột vì thuốc dạng bột có thể làm giảm tuổi thọ của hệ thống phun.
- Thuốc trừ sâu có độc tính, và gây ra các rủi ro nghiêm trọng về an toàn. Tuân thủ chặt chẽ hướng dẫn kỹ thuật khi sử dụng thuốc.
- Thuốc trừ sâu tồn dư trên thiết bị do giọt bắn ra hoặc tràn khi rót và trộn thuốc trừ sâu có thể gây kích ứng da của bạn. Hãy nhớ làm sạch thiết bị sau khi trộn thuốc trừ sâu.
- Sử dụng nước sạch để pha loãng thuốc trừ sâu và lọc hỗn hợp thuốc đã pha trước khi đổ vào bình thuốc phun để tránh làm tắc nghẽn bộ lọc. Loại bỏ các bộ lọc tắc nghẽn trước khi sử dụng thiết bị.
- Đảm bảo luôn đứng ở vị trí đầu gió khi phun thuốc trừ sâu để tránh các tác hại đến cơ thể.
- Mặc quần áo bảo hộ để phòng tránh tiếp xúc cơ thể trực tiếp với thuốc trừ sâu. Xả sạch tay và da sau khi xử lý thuốc trừ sâu. Làm sạch máy bay và bộ điều khiển từ xa sau khi phun thuốc trừ sâu.
- Hiệu quả của việc sử dụng thuốc trừ sâu phụ thuộc vào nồng độ thuốc trừ sâu, tốc độ phun, khoảng cách phun, tốc độ máy bay, tốc độ gió, hướng gió, nhiệt độ, và độ ẩm. Xem xét tất cả các yếu tố khi sử dụng thuốc trừ sâu, nhưng KHÔNG làm ảnh hưởng đến an toàn của người, động vật hoặc môi trường khi sử dụng thuốc trừ sâu.
- KHÔNG làm ô nhiễm sông và các nguồn nước uống.

2. Các vấn đề Môi trường

- Bay ở các địa điểm không có các công trình và các vật cản khác. KHÔNG bay phía trên hoặc gần nơi đông người.
- Cao độ vận hành tối đa để xuất là 2 km (6.560 ft) so với mực nước biển. KHÔNG bay cao quá 3km (9.842ft) so với mực nước biển.
- Chỉ bay trong điều kiện thời tiết bình thường với nhiệt độ từ 0° đến 40°C (32° đến 104°F).
- Đảm bảo rằng hoạt động của bạn không vi phạm các luật hoặc quy định liên quan, và rằng trước đó bạn đã có được tất cả các ủy quyền phù hợp. Tham vấn cơ quan chính quyền hoặc cơ quan chức năng liên quan, hoặc luật sư của bạn trước khi bay để đảm bảo rằng bạn đã tuân thủ các luật và quy định liên quan.
- KHÔNG sử dụng các phần của máy bay ở trong nhà.

3. Danh mục kiểm tra Trước khi bay

Đảm bảo đã kiểm tra tất cả các mục sau đây:

- Pin của Bộ điều khiển từ xa và của máy bay đã được sạc đầy.
- Tất cả các bộ phận ở tình trạng tốt. Thay thế các bộ phận đã lão hóa hoặc gãy vỡ trước khi bay.
- Càng đáp và bình thuốc phun được cố định đúng vị trí.
- Cánh quạt và các tay gắn khung đã được mở ra và các ống béc được siết chặt. Các cánh quạt ở tình trạng tốt và được siết chặt. Không có các vật cản trở các động cơ và các cánh quạt.
- Hệ thống phun không bị tắc nghẽn và hoạt động bình thường.
- Bàn đã được hiệu chỉnh sau khi có lỗi nhắc trên ứng dụng.

4. Mô tả Cấp độ Bảo vệ Chống Dị vật Xâm nhập

T20 có khả năng chống nước, chống bụi và chịu ăn mòn khi hoạt động bình thường. Trong điều kiện phòng thí nghiệm ổn định, máy bay có cấp độ bảo vệ IP56 (tiêu chuẩn IEC 60529) và có thể được làm sạch với một lượng nước nhỏ. Hệ thống điện từ-hàng không (ngoại trừ áp kế), hệ thống điều khiển phun, hệ thống ESC, và mô-đun ra-da có cấp độ bảo vệ lên đến IP67. Tuy nhiên, cấp độ bảo vệ này không phải là vĩnh viễn và sẽ giảm dần theo thời gian sau khi sử dụng thời gian dài do lão hóa và hao mòn. Chế độ bảo hành sản phẩm không bao gồm các hư hại do nước.

Các cấp độ bảo vệ nêu trên của máy bay có thể suy giảm trong các tình huống sau:

- Có va chạm và cấu trúc béc kín bị biến dạng.
- Cấu trúc béc kín của vỏ bị nứt hoặc hư hại.
- Nắp che chống nước không được đóng kín.

5. Vận hành

- Tránh xa các cánh quạt và động cơ đang quay.
- Khởi động cất cánh không được vượt quá 47,5kg khi sử dụng gần mực nước biển. Chú ý rằng khi sử dụng ở độ cao cao hơn mực nước biển, khối lượng cất cánh sẽ phải giảm xuống.
- Mỗi lần cao độ vận hành tăng thêm 1km (3.280ft), dung lượng tải của bình thuốc phun giảm 2kg. Với mỗi 1km tăng thêm, dung lượng tải giảm thêm 2kg nữa.
- Duy trì tầm nhìn thẳng (VLOS) để quan sát máy bay của bạn tại mọi thời điểm.
- KHÔNG sử dụng Combination Stick Command (Lệnh Điều khiển Kết hợp - CSC) hoặc các phương pháp khác để điều chỉnh cơ khi máy bay đang ở trên không, trừ trường hợp khẩn cấp.
- KHÔNG nghe điện thoại trong khi đang bay. KHÔNG bay khi đang bị ảnh hưởng của cồn hoặc thuốc.
- Nếu có cảnh báo pin yếu, hãy hạ máy bay ở một địa điểm an toàn.
- Nếu mô-đun ra-da không thể hoạt động bình thường trong môi trường làm việc, máy bay sẽ không thể tránh vật cản ở chế độ Return to Home (Tự bay về điểm cất cánh - RTH). Tất cả các yếu tố có thể điều chỉnh là tốc độ bay và độ cao bay, miễn là bộ điều khiển từ xa vẫn được kết nối.
- Sau khi hạ cánh, dừng động cơ, tắt nguồn máy bay và tắt nguồn bộ điều khiển từ xa. Nếu không, máy bay sẽ tự động chuyển về chế độ Failsafe RTH do mất tín hiệu từ bộ điều khiển từ xa.
- Duy trì kiểm soát hoàn toàn máy bay tại mọi thời điểm và không phụ thuộc vào ứng dụng DJI Agras. Chức năng tránh vật cản bị tắt trong một số tình huống nhất định. Giữ máy bay trong tầm nhìn thẳng (VLOS) và chú ý đến đường bay của máy bay. Chỉ động độ kiểm máy bay và chú ý đồng thời các vật cản một cách kịp thời. Rút cần cài đặt độ cao Failsafe và RTH trước mỗi lần bay.

6. Bảo dưỡng và Bảo trì

- KHÔNG dùng các cánh quạt cũ, nứt hoặc vỡ.
- Để tránh làm hư hại các bộ, tháo hoặc xả can bình thuốc phun khi vận chuyển hoặc khi không sử dụng máy bay.
- Nhiệt độ bảo quản khuyến nghị (khi bình thuốc phun, đồng hồ lưu lượng, bom, và ống rỗng): từ -20° đến 40°C (-4° đến 104°F).
- Làm sạch máy bay ngay sau khi phun thuốc. Định kỳ kiểm tra máy bay. Xem phần Chăm sóc Sản phẩm để biết thêm thông tin về hướng dẫn bảo dưỡng.

7. Tuân thủ Luật và Quy định của Địa phương

- Bạn có thể xem danh sách các vùng GEO của DJI™ ở <http://www.dji.com/flysafe>. Lưu ý rằng các vùng GEO của DJI không thay thế cho các quy định của chính quyền địa phương hoặc quy chế định giá đúng đắn tình hình.
- Tránh bay ở độ cao lớn hơn 30m (98ft).*

* Trong tài liệu này, giới hạn độ cao 30m có nghĩa là độ cao giữa máy bay và bề mặt của các vật thể bên dưới máy bay khi chức năng ổn định độ cao của mô-đun ra-da được bật lên. Nếu chức năng này bị tắt, giới hạn độ cao có nghĩa là độ cao giữa máy bay và điểm cất cánh. Giới hạn độ cao bay tùy thuộc vào các quốc gia hoặc vùng khác nhau. Đảm bảo rằng bay ở độ cao theo luật và quy định của địa phương.



Bay ở Khu vực Thoảng

+



Tín hiệu GNSS mạnh

+



Tầm nhìn thẳng (VLOS)

+



Bay dưới độ cao 30m (98ft)

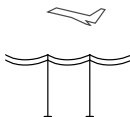

Tránh bay bên trên hoặc gần các đám đông, đường dây điện cao áp, hoặc các vùng nước.

Các nguồn điện trường mạnh như **đường dây điện, trạm viễn thông, và các tòa nhà cao** có thể ảnh hưởng đến bản trên máy bay.



KHÔNG sử dụng máy bay trong các điều kiện thời tiết bất lợi như khi tốc độ vượt quá 28km/giờ (17 dặm/giờ), mưa to (lượng mưa vượt quá 25mm (0,98inch) trong 12 giờ), sương mù, tuyết, chớp, hoặc bão lốc.

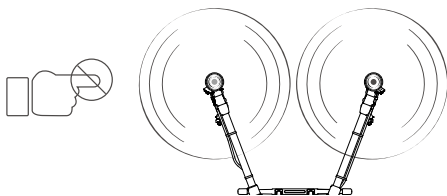

Tránh xa các cánh quạt và động cơ đang quay.



Các Vùng GEO

Tìm hiểu thêm tại:
<http://www.dji.com/flysafe>

Thông báo

Tất cả các hướng dẫn và các tài liệu liên quan đều có thể được thay đổi theo thông tuyến quyết định của SZ DJI TECHNOLOGY CO., LTD. Để xem thông tin cập nhật của sản phẩm, hãy truy cập <http://www.dji.com> và bấm vào trang của sản phẩm này.

Các thuật ngữ

Các thuật ngữ sau đây được dùng trong các tài liệu về sản phẩm để thể hiện các cấp độ khác nhau của các mối nguy hiểm tiềm tàng khi sử dụng sản phẩm này:

ĐỂ Ý Các quy trình, nếu không được tuân thủ đúng cách, có thể dẫn đến khả năng hư hại tài sản và nguy cơ thương tích.

HẠN TRỌNG Các quy trình, nếu không được tuân thủ đúng cách, sẽ dẫn đến khả năng hư hại tài sản và nguy cơ thương tích nghiêm trọng.

CẢNH BÁO Các quy trình, nếu không được tuân thủ đúng cách, sẽ dẫn đến khả năng hư hại tài sản, tổn thất ngoài dự kiến, thương tích nghiêm trọng hoặc gây ra nguy cơ cao về thương tích nghiêm trọng.

CẢNH BÁO

Đọc toàn bộ hướng dẫn người dùng này để tìm hiểu về các tình

năng của sản phẩm này trước khi vận hành. Việc không sử dụng sản phẩm này một cách an toàn và có trách nhiệm có thể dẫn đến hư hại sản phẩm này hoặc hư hại tài sản cá nhân và gây ra thương tích nghiêm trọng. Đây là một sản phẩm phức tạp. Cần phải vận hành cẩn trọng và theo các nguyên tắc phổ biến và yêu cầu cao về năng lực cơ khí cơ bản. Sản phẩm này không dành cho trẻ em. Không sử dụng cùng với các thành phần không tương thích hoặc sửa đổi sản phẩm này theo các cách thức khác với trong tài liệu đã được SZ DJI TECHNOLOGY CO., LTD cung cấp. Những hướng dẫn an toàn này nêu ra các hướng dẫn về an toàn, vận hành và bảo dưỡng. Cần đọc và tuân thủ tất cả các hướng dẫn và cảnh báo nêu trong hướng dẫn người dùng, trước khi lắp đặt, cài đặt hoặc sử dụng, để có thể sử dụng sản phẩm đúng cách và để tránh tổn thất hoặc thương tích nghiêm trọng.

Danh mục kiểm tra Trước khi bay

Đảm bảo đã kiểm tra tất cả các mục sau đây:

- Chỉ sử dụng các linh kiện chính hãng có tình trạng tốt.
- Pin của Bộ điều khiển từ xa và của máy bay đã được sạc đầy. Khi sử dụng Pin Thông minh gắn ngoài, vẫn cần phải đảm bảo rằng pin lắp trong vẫn còn điện. Nếu không, sẽ không thể bật được bộ điều khiển từ xa.
- Cánh quạt có tình trạng tốt và được lắp đúng và lắp chặt trên động cơ.
- Các khớp nối của tay gắn khung được siết chặt đúng cách.
- Cánh quạt và các tay gắn khung đã được mở ra và các ống bọc tay được siết chặt.
- Động cơ được lắp chặt và khởi động và hoạt động bình thường.
- Càng đáp, bình thuốc phun và Pin Bay Thông minh được lắp chặt đúng vị trí.
- Tất cả các các linh kiện được lắp chặt, và cáp được kết nối chắc chắn và đúng cách.
- Không có các vật cản trở ăng-ten D-RTK™ và ăng-ten OCUSYNC™.
- Phần sụn của máy bay và ứng dụng DJI Agra đã được cập nhật lên phiên bản mới nhất.
- Khu vực bay của bạn nằm ngoài các vùng GEO và điều kiện bay phù hợp với việc bay máy bay.
- Đảm bảo rằng bạn không bay trong tình trạng bị tác động của cồn, thuốc, hoặc các chất khác có thể làm giảm khả năng nhận thức của bạn.
- Hãy làm quen với chế độ bay đã chọn và hiểu tất cả các chức năng an toàn và cảnh báo.
- Đảm bảo tuân thủ tất cả các quy định của địa phương, xin cấp phép phù hợp, và hiểu rõ về các rủi ro. Ban chấp hành trách nhiệm về việc tuân thủ các quy định bay.
- Ứng dụng DJI Agra được khởi chạy đúng cách để hỗ trợ việc bạn vận hành máy bay. Nếu không có dữ liệu bay do ứng dụng DJI Agra ghi lại và lưu trữ trên bộ điều khiển từ xa của bạn, trong một số tình huống nhất định, ví dụ như khi mất máy bay, DJI không thể hỗ trợ sau bán hàng hoặc không thể chịu trách nhiệm.

Tuyên bố khước từ trách nhiệm và Cảnh báo

Sản phẩm này KHÔNG phải là đồ chơi và không thích hợp cho người dưới 18 tuổi. Người lớn nên để máy bay xa tầm tay trẻ em và KHÔNG vận hành máy bay này khi có mặt trẻ em.

Việc sử dụng sản phẩm này không đúng cách có thể dẫn đến thương tích cá nhân hoặc hư hại tài sản. Đọc các tài liệu liên quan đến sản phẩm trước khi sử dụng sản phẩm lần đầu tiên. Các tài liệu này được đặt trong hộp sản phẩm và có đăng tải trực tuyến trên trang sản phẩm DJI tại <http://www.dji.com>.

Sản phẩm này là máy bay nhiều động cơ dành riêng cho các ứng dụng trong nông nghiệp ở nông trại, trang trại và vườn cây. Máy bay dễ dàng khi ở tình trạng tốt hơn được nêu dưới đây. Truy cập <https://www.dji.com> để biết các hướng dẫn và cảnh báo mới nhất và <https://www.dji.com/flysafe> để biết thêm thông tin về an toàn bay và tuân thủ.

Thông tin trong tài liệu này có ảnh hưởng đến an toàn của bạn và quyền và trách nhiệm pháp lý của bạn. Hay đọc kỹ toàn bộ tài liệu này để đảm bảo cấu hình đúng trước khi sử dụng. Việc không đọc kỹ và tuân thủ các hướng dẫn và cảnh báo trong tài liệu này có thể dẫn đến mất mát sản phẩm, thương tích nặng cho bạn, hoặc hư hại máy bay.

Bằng việc sử dụng sản phẩm này, bạn thể bày tỏ chấp nhận rằng bạn đã đọc kỹ tuyên bố khước từ trách nhiệm và hướng dẫn người dùng này và rằng bạn hiểu và đồng ý tuân theo các điều khoản và điều kiện trong tài liệu này. **TRỪ KHI ĐƯỢC NÊU RÕ RÀNG TRONG CHÍNH SÁCH DỊCH VỤ SAU BÁN HÀNG CỦA DJI ĐƯỢC ĐĂNG TÀI TẠI ([HTTP://WWW.DJI.COM/SERVICE](http://www.dji.com/SERVICE)), SẢN PHẨM VÀ TẤT CẢ CÁC TÀI LIỆU, VÀ CÁC NỘI DUNG CÓ ĐƯỢC NƠI VÀO SẢN PHẨM ĐƯỢC CUNG CẤP TRÊN CỜ SỞ "NGUYỄN TRẠNG" VÀ "NHƯ HIỂN CỐ", KHÔNG CÓ BẢO ĐẢM HOẶC ĐIỀU KIỆN DƯỚI BẤT KỲ HÌNH THỨC NÀO, KHÔNG PHÂN BIẾT LÀ CỤ THỂ HAY HẠN Y. DJI KHƯỞNG TỬ MỌI HÌNH THỨC BẢO ĐẢM, NGOẠI TRỪ NHƯ ĐÃ NÊU RÕ RÀNG TRONG CHÍNH SÁCH DỊCH VỤ SAU BÁN HÀNG CỦA DJI, KHÔNG PHÂN BIẾT LÀ CỤ THỂ HAY HẠN Y. LIÊN QUAN ĐẾN SẢN PHẨM, PHỤ KIỆN CỦA SẢN PHẨM, VÀ TẤT CẢ CÁC TÀI LIỆU, BAO GỒM: (A) CÁC BẢO ĐẢM HẠN Y VỀ TÍNH THƯƠNG MẠI, TÍNH CHẤT PHÙ HỢP VỚI MỘT MỤC ĐÍCH CỤ THỂ, QUYỀN SỞ HỮU, QUYỀN SỬ DỤNG ỒN ĐỊNH, HOẶC KHÔNG Y PHẠM; VÀ (B) CÁC BẢO ĐẢM PHÁT SINH TỪ VIỆC GIAO DỊCH, SỬ DỤNG HOẶC BUÔN BÁN. DJI KHÔNG ĐẢM BẢO, HOẶC TRỪ NHƯ ĐÃ NÊU CỤ THỂ TRONG CHÍNH SÁCH BẢO HÀNH HẠN CHẾ DJI, RÀNG SẢN PHẨM, PHỤ KIỆN CỦA SẢN PHẨM, HOẶC CÁC PHẦN CỦA SẢN PHẨM, HOẶC CÁC TÀI LIỆU, SẼ KHÔNG BỊ GIẢN ĐOAN, ĐƯỢC BẢO MẬT, HOẶC KHÔNG CÓ LỖI, VIRUS, HOẶC CÁC THÀNH PHẦN CÓ HẠI, VÀ KHÔNG ĐỀ BẢO RANG CÁC VẤN ĐỀ ĐÓ SẼ ĐƯỢC KHÁC PHỤC.**

KHÔNG KHUYẾN NGHỊ HOẶC THÔNG TIN, KHÔNG PHÂN BIẾT LÀ BẢNG LỖI HAY BẢNG VÀO BÀN, MÀ BẠN CÒN ĐƯỢC TỬ SẢN PHẨM, PHỤ KIỆN CỦA SẢN PHẨM, HOẶC TỬ CÁC TÀI LIỆU SẼ TẠO THÀNH CÁC ĐAM BẢO LIÊN QUAN ĐẾN ĐI HOẶC ĐẾN SẢN PHẨM KHÔNG ĐƯỢC NÊU CỤ THỂ TRONG CÁC ĐIỀU KHOẢN ĐÓ. BẠN PHẢI CHIU MỌI RỦI RO VỀ CÁC THIẾT HẠI CÓ THỂ CÓ TỬ VIỆC BẠN SỬ DỤNG HOẶC TRUY CẬP SẢN PHẨM, PHỤ KIỆN CỦA SẢN PHẨM, VÀ CÁC TÀI LIỆU. BẠN HIỂU VÀ ĐỒNG Ý RẰNG BẠN SỬ DỤNG SẢN PHẨM THEO NHẬN ĐỊNH RIÊNG VÀ CHẤP NHẬN RỦI RO, VÀ RẰNG BẠN HOÀN TOÀN CHỊU TRÁCH NHIỆM VỀ CÁC THƯƠNG TÍCH CÁ NHÂN, TỬ VONG, HƯ HẠI TÀI SẢN CỦA BẠN (BAO GỒM CÁ HỀ THỐNG MÁY TÍNH HOẶC THIẾT BỊ ĐIỆN ĐÓNG HOẶC PHƯƠNG CỨNG DJI ĐƯỢC DÙNG CÙNG VỚI SẢN PHẨM) HOẶC TÀI SẢN CỦA BÊN THỨ BA, HOẶC VIỆC MẤT MẤT DỮ LIỆU DO VIỆC BẠN SỬ DỤNG HOẶC VIỆC BẠN KHÔNG THỂ SỬ DỤNG SẢN PHẨM. MỘT SỐ KHU VỰC PHÁP LÝ CÓ THỂ CẤM VIỆC KHƯỞNG TỬ TRÁCH NHIỆM BẢO ĐẢM VÀ BẠN CÓ THỂ CÓ CÁC QUYỀN KHÁC TỰY VÀO KHU VỰC PHÁP LÝ.

DJI là thương hiệu của SZ DJI TECHNOLOGY CO., LTD. và các công ty liên kết. Tên của các sản phẩm, nhãn hiệu, v.v., xuất hiện trong tài liệu này là các thương hiệu hoặc thương hiệu đã đăng ký của các công ty chủ sở hữu tương ứng.

Giới hạn Trách nhiệm Pháp lý

TRONG MỌI TRƯỜNG HỢP CÁC TỔ CHỨC DJI SẼ KHÔNG CHỊU TRÁCH NHIỆM VỀI BẠN VỀ CÁC TỐN THẤT CỐ TÍNH GIÁN TIẾP, NGẪU NHIÊN, ĐẶC BIẾT, HẬU QUẢ HOÀN TRỪNG PHÁT (BAO GỒM CÁC TỐN THẤT DO MẤT LƯU NHỮẬN, THIÊN CHÍ, HOẶC CÁC TỐN THẤT VỚI HÌNH KHÁC) PHÁT SINH TỬ HOẶC LIÊN QUAN ĐẾN VIỆC BẠN TRUY CẬP HOẶC SỬ DỤNG, HOẶC TỬ VIỆC BẠN KHÔNG THỂ TRUY CẬP HOẶC SỬ DỤNG, SẢN PHẨM, PHỤ KIỆN CỦA SẢN PHẨM, HOẶC CÁC TÀI LIỆU, DỮ LIỆU MÔI TRƯỜNG BAY, KHÔNG

PHÂN BIỆT LÀ DỰA TRÊN CAM ĐOAN, HỢP ĐỒNG, DO SAI SỐT (BAO GỒM CÁ BẤT CÁN), THEO LUẬT ĐỊNH, HOẶC THEO CÁC LÝ THUYẾT PHÁP LÝ KHÁC, VÀ KHÔNG PHÂN BIỆT LÀ CÁC TỐ CHỨC DJI CÓ ĐƯỢC THÔNG BÁO VỀ KHẢ NĂNG TỐN THẤT HAY KHÔNG.

TRỪ TRƯỜNG HỢP CÓ THÔNG NHẤT KHÁC ĐI GIỮA BẠN VÀ DJI, TỔNG MỤC TRÁCH NHIỆM CỦA CÁC TỐ CHỨC DJI VỚI BẠN CHO TẤT CẢ CÁC YẾU CẦU BỒI THƯỜNG PHÁT SINH TỪ HOẶC LIÊN QUAN ĐẾN VIỆC SỬ DỤNG HOẶC VIỆC KHÔNG THỂ SỬ DỤNG PHẦN BẤT KỲ CỦA SẢN PHẨM HOẶC CÁC TRƯỜNG HỢP KHÁC THEO CÁC ĐIỀU KHOẢN ĐÓ, KHÔNG PHÂN BIỆT LÀ THEO HỢP ĐỒNG, DO SAI SỐT, HOẶC CÁC LÝ DO KHÁC, CHỈ GIỚI HẠN Ở \$100.

Lưu trữ và Sử dụng Dữ liệu

Khi bạn sử dụng các ứng dụng di động của chúng tôi hoặc các sản phẩm hoặc phần mềm khác của chúng tôi, bạn có thể cung cấp cho DJI các dữ liệu liên quan đến việc sử dụng và vận hành sản phẩm, ví dụ như dữ liệu bay liên tục (ví dụ như thời gian, độ cao, tuổi thọ pin, và thông tin về gimbal và camera) và hồ sơ vận hành. Xem Chính sách Quyền riêng tư DJI (đăng tải tại dji.com/policy) để biết thêm thông tin.

DJI bảo lưu quyền cập nhật tuyên bố khước từ trách nhiệm này và các hướng dẫn an toàn. Truy cập <http://www.dji.com> thường xuyên để biết về phiên bản mới nhất. Tuyên bố khước từ trách nhiệm này được trình bày bằng nhiều ngôn ngữ. Trong trường hợp có sự khác biệt giữa các phiên bản, phiên bản tiếng Anh sẽ được áp dụng.

Trước khi Bạn Bắt đầu

Các tài liệu sau đây được biên soạn để giúp bạn vận hành an toàn và khai thác tối đa máy bay của bạn:

1. Trong hộp
2. Tuyên bố khước từ trách nhiệm và Hướng dẫn an toàn
3. Hướng dẫn sử dụng nhanh
4. Hướng dẫn Người dùng

Kiểm tra toàn bộ các bộ phận được cung cấp như đã nêu trong tài liệu Trong hộp AgraS T20 và đọc tuyên bố khước từ trách nhiệm và hướng dẫn an toàn trước khi bay. Hoàn thành việc lắp ráp và học các thao tác cơ bản với sự hỗ trợ của hướng dẫn sử dụng nhanh và video hướng dẫn trên website chính thức của DJI (<http://www.dji.com>). Xem hướng dẫn người dùng trên trang web chính thức của DJI để có các thông tin toàn diện. Đảm bảo rằng bạn đã hiểu đầy đủ chức năng của từng linh kiện, các yêu cầu về điều kiện bay, các chức năng và hệ thống cảnh báo tình huống quan trọng cũng như tất cả các quy định của chính quyền trước mỗi chuyến bay. Nếu bạn có các câu hỏi hoặc vấn đề trong khi lắp ráp, bảo dưỡng hoặc sử dụng sản phẩm này, hãy liên hệ với Dịch vụ khách hàng kỹ thuật của DJI.

Các Linh kiện Riêng lẻ

Về Các Linh kiện Chính hãng và Chức năng

⚠ CẢNH BÁO

Để tránh trường hợp trục trặc các bộ phận, thương tích nặng và hư hại tài sản, hãy tuân thủ các quy tắc sau:

1. Chỉ sử dụng các linh kiện chính hãng DJI hoặc các linh kiện được DJI chứng nhận. Các linh kiện chưa được phê chuẩn hoặc các linh kiện tự các nhà sản xuất chưa được DJI chứng nhận có thể gây ra lỗi cho hệ thống và ảnh hưởng đến an toàn.
2. Đảm bảo rằng không có các dị vật bên trong máy bay hoặc các thành phần của máy bay, ví dụ như nước, dầu, đất, hoặc cát.
3. Đảm bảo rằng máy bay và các thành phần đều ở điều kiện tốt, không bị hư hại, và hoạt động tốt. Các bộ phận bao gồm, nhưng không giới hạn ở bộ điều khiển từ xa, la bàn, hệ thống động lực, mô-đun ra-đa, và hệ thống phun.

Bộ Điều khiển từ xa

⚠ CẢNH BÁO

Để tránh trường hợp trục trặc các bộ phận, thương tích nặng và hư hại tài sản, hãy tuân thủ các quy tắc sau:

1. Sử dụng các cổng kết nối trên bộ điều khiển từ xa theo đúng thông số kỹ thuật của các cổng.

2. Đảm bảo rằng thiết bị hiển thị trên bộ điều khiển từ xa có kết nối internet (qua Wi-Fi hoặc SIM điện thoại). Nếu không, sẽ không thể tải dữ liệu bay lên máy chủ của DJI và do đó DJI không thể cung cấp dịch vụ sửa chữa hoặc bảo hành cho bạn và không chịu trách nhiệm về các tổn thất liên quan mà bạn gây ra.

ĐỂ Ý

1. Đảm bảo rằng bộ điều khiển từ xa được sạc đầy trước mỗi lần bay.
2. Nếu như bộ điều khiển từ xa không được sử dụng trong vòng năm phút trong khi vẫn đang được bật nguồn và không được kết nối với máy bay, bộ điều khiển sẽ phát âm thanh cảnh báo. Sau 10 giây, bộ điều khiển sẽ tự động tắt. Dịch chuyển cần điều khiển hoặc thực hiện một thao tác khác để hủy bỏ cảnh báo.
3. Để đạt được chất lượng truyền phát sóng tốt ưu, đảm bảo rằng ăng-ten của bộ điều khiển từ xa đã được mở ra và điều chỉnh đến vị trí đứng.
4. GNSS được điều khiển từ xa nằm bên trong bộ điều khiển, phía trên lấy gạc chế độ bay, như thể hiện trong hình. Để GNSS hoạt động đúng, đảm bảo rằng GNSS hướng lên trời và không bị che chắn và đặt bộ điều khiển từ xa nằm ngang.

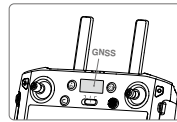

5. Liên hệ với Bộ phận hỗ trợ của DJI để sửa chữa bộ điều khiển từ xa nếu bị hư hại. Ăng-ten bị hư hại sẽ làm giảm hiệu suất đáng kể.
6. Bộ điều khiển từ xa mới thay thế cần phải được liên kết với máy bay. Sau khi liên kết, đảm bảo rằng ực vụ truyền phát sóng có thể đạt tới 300m trước thời gian dài. Xem hướng dẫn người dùng để biết thêm thông tin về hướng dẫn liên kết.
7. Sạc đầy và xả pin laptop và pin gắn ngoài của bộ điều khiển từ xa ít nhất một lần mỗi ba tháng.
8. Ngay lập tức sạc pin laptop trong hoặc pin gắn ngoài của bộ điều khiển từ xa khi mức pin giảm xuống 0% để tránh làm hư hại thiết bị do xả pin quá mức trong thời gian dài. Xả pin xuống mức pin từ 40% đến 60% nếu bạn quên trong thời gian dài.
9. Khi liên kết máy bay với một bộ điều khiển từ xa, các liên kết khác của máy bay với các bộ điều khiển từ xa khác sẽ bị hủy. Theo đó, các máy bay liên kết với một bộ điều khiển từ xa ở chế độ Multi-Aircraft Control (Điều khiển Nhiều Máy bay) chỉ có thể được điều khiển bằng bộ điều khiển từ xa đó. Để kiểm soát một máy bay bằng một bộ điều khiển từ xa khác, máy bay đó phải được liên kết với bộ điều khiển từ xa đó bằng ứng dụng DJI AgraS.
10. KHÔNG che khe thoát khí trên bộ điều khiển từ xa. Nếu không, bộ điều khiển từ xa có thể bị quá nóng, có thể ảnh hưởng đến hiệu suất.
11. KHÔNG che phủ mô-đun rời RTK khi đang sử dụng.

Thân Máy bay

⚠ CẢNH BÁO

Để tránh trường hợp trục trặc các bộ phận, thương tích nặng và hư hại tài sản, hãy tuân thủ các quy tắc sau:

1. Sử dụng các cổng kết nối trên máy bay theo đúng thông số kỹ thuật của các cổng.
2. KHÔNG làm đoạn mạch các cổng kết nối trên thân máy bay.
3. Căn chỉnh khi lắp ráp hoặc làm sạch máy bay, vì thân máy bay có một số linh kiện sắc nhọn.
4. Khi mở các tay gắn thân, hãy mở tay M2 và M6 trước, sau đó là tay M3 và M5. Khi gấp các tay gắn thân, hãy gấp tay M3 và M5 trước, sau đó là tay M2 và M6. Nếu không, các tay có thể bị hư hại. Nâng và hạ tay M1 và M4 nhẹ nhàng để tránh mài mòn và trầy xước.
5. Khi sử dụng chức năng RTK, hãy vận hành trong môi trường thoáng không có can nhiễu vô tuyến. KHÔNG che phủ ăng-ten D-RTK khi đang sử dụng.
6. KHÔNG che phủ ăng-ten OcuSync.

Pin Bay

CẢNH BÁO

Để tránh trường hợp trục trặc các bộ phận, thương tích nặng và hư hại tài sản, hãy tuân thủ các quy tắc sau:

1. Chỉ sử dụng pin chính hãng DJI.
2. Điện áp trên máy bay có thể lên đến 58,8V. Đọc hướng dẫn an toàn của pin và thực hiện các biện pháp phòng ngừa cần thiết khi thao tác với pin để đảm bảo an toàn của bạn.
3. KHÔNG té quá nhiều nước vào pin.

Hệ thống Điện tử-Hàng không

CẢNH BÁO

Để tránh trường hợp trục trặc các bộ phận, thương tích nặng và hư hại tài sản, hãy tuân thủ các quy tắc sau:

1. Các hệ thống điện tử-hàng không có mô-đun GNSS/RTK tích hợp và mô-đun OcuSync. KHÔNG đặt các vật khác lên trên hệ thống, hoặc che chắn hệ thống, vì việc này sẽ làm suy giảm cường độ của tín hiệu GNSS và của tín hiệu bộ điều khiển từ xa.
2. KHÔNG chạm hoặc để tay hoặc thân người tiếp xúc với các bộ phận kim loại của hệ thống điện tử-hàng không khi đang bật nguồn hoặc sau khi bay, vì các bộ phận này có thể nóng.
3. Khi sử dụng nhiều máy bay, bao gồm T20 và các máy bay khác, đảm bảo rằng khoảng cách giữa các máy bay lớn hơn 10m để tránh can nhiễu.
4. KHÔNG dùng nước để vệ sinh khi áp kế trên mặt sau của hệ thống điện tử-hàng không.
5. Nếu không sử dụng cổng USB-C, đảm bảo đã đóng nắp che chip nước. Trong trường hợp ngưng lại, nước có thể xâm nhập vào cổng, có thể gây đoản mạch.
6. Khi làm việc vào ban đêm, KHÔNG nhìn trực tiếp vào đèn rọi để tránh làm tổn thương mắt.

La bàn

THẬN TRỌNG

Để tránh trường hợp trục trặc các bộ phận, thương tích nặng và hư hại tài sản, hãy tuân thủ quy tắc sau:

1. Hạ cánh ngay lập tức nếu thấy có biểu hiện trôi dạt máy bay trong khi đang bay, ví dụ như khi thấy máy bay không bay theo đường thẳng.

ĐỂ Ý

Hiệu chỉnh la bàn khi ứng dụng nhắc nhở về việc hiệu chỉnh. Tuân thủ các quy tắc sau đây khi hiệu chỉnh la bàn của bạn:

1. Điều quan trọng là phải hiệu chỉnh la bàn. Kết quả hiệu chỉnh sẽ ảnh hưởng đến an toàn bay. Máy bay có thể trục trặc nếu la bàn không được hiệu chỉnh.
2. KHÔNG hiệu chỉnh la bàn nếu ở khu vực can nhiễu từ trường mạnh. Các khu vực như vậy bao gồm khu vực có cột điện hoặc tường vách cốt thép.
3. KHÔNG cầm grip các vật liệu hoặc vật dụng có tính sắt từ, ví dụ như chìa khóa hoặc điện thoại di động, trong khi hiệu chỉnh la bàn.
4. Nếu đèn chỉ thị trạng thái của máy bay nhấp nháy đỏ, việc hiệu chỉnh la bàn đã thất bại. Vui lòng hiệu chỉnh lại.
5. Sau khi hiệu chỉnh thành công, la bàn có thể có dấu hiệu bất thường nếu bạn đặt máy bay trên mặt đất. Điều này là vì can nhiễu từ trường ngầm. Di chuyển máy bay sang vị trí khác và thử lại.

Hệ thống Động lực

CẢNH BÁO

Để tránh thương tích nghiêm trọng cho chính bạn hoặc cho người khác, có thể gây ra bởi các cánh quạt và động cơ đang quay, tuân thủ các quy tắc sau đây:

Cánh quạt

1. Kiểm tra xem các cánh quạt có ở tình trạng tốt trước mỗi lần bay hay không. Thay thế các cánh quạt cũ, nứt, hoặc gãy vỡ.
2. Tắt nguồn máy bay trước khi chạm vào các cánh quạt.
3. Chú ý đến các cạnh sắc của cánh quạt khi tháo hoặc lắp cánh quạt.
4. Đảm bảo rằng các cánh quạt đã được mở ra và siết chặt trước mỗi lần bay.
5. Tránh xa các cánh quạt và động cơ đang quay để phòng ngừa thương tích.

Động cơ

1. Đảm bảo rằng các động cơ được lắp chặt và quay êm ái.
2. KHÔNG tìm cách sửa đổi cấu trúc của động cơ.
3. KHÔNG chạm hoặc để tay hoặc thân người tiếp xúc với động cơ sau khi bay vì động cơ có thể nóng.

THẬN TRỌNG

Để tránh trường hợp trục trặc các bộ phận, thương tích nặng và hư hại tài sản, hãy tuân thủ các quy tắc sau:

1. KHÔNG chặn các lỗ thông khí trên động cơ.

ĐỂ Ý

1. Đảm bảo động cơ không bị bụi bám.
2. Nếu một động cơ bị kẹt và không thể quay tự do, thực thi CSC để dừng các động cơ ngay lập tức.
3. Đảm bảo rằng động cơ phát ra âm thanh bình thường khi khởi động.

Hệ thống Phun

CẢNH BÁO

Để tránh trường hợp trục trặc các bộ phận, thương tích nặng và hư hại tài sản, hãy tuân thủ các quy tắc sau:

Sử dụng Thuốc trừ sâu

1. Hạn chế tối đa việc sử dụng thuốc trừ sâu dạng bột, vì thuốc dạng bột có thể làm giảm tuổi thọ của hệ thống phun.
2. Thuốc trừ sâu có độc tính, và gây ra các rủi ro nghiêm trọng về an toàn. Tuân thủ chặt chẽ hướng dẫn kỹ thuật khi sử dụng thuốc.
3. Thuốc trừ sâu tồn dư trên thiết bị do bắn ra ngoài hoặc tràn khi rót và trộn thuốc trừ sâu có thể gây kích ứng da của bạn. Hãy nhớ làm sạch thiết bị sau khi trộn thuốc trừ sâu.
4. Sử dụng nguồn sạch để pha thuốc trừ sâu và lọc hỗn hợp thuốc đã pha trước khi đổ vào bình thuốc phun để tránh làm tắc nghẽn bộ lọc. Loại bỏ các chỗ tắc nghẽn trước khi sử dụng thiết bị.
5. Đảm bảo luôn đứng ở vị trí đầu gió khi phun thuốc trừ sâu để tránh các tác hại đến cơ thể.
6. Mặc quần áo bảo hộ để phòng tránh tiếp xúc cơ thể trực tiếp với thuốc trừ sâu. Xả sạch tay và da sau khi xử lý thuốc trừ sâu. Làm sạch máy bay và bộ điều khiển từ xa sau khi phun thuốc trừ sâu.
7. Hiệu quả của việc sử dụng thuốc trừ sâu phụ thuộc vào nồng độ thuốc trừ sâu, tốc độ phun, khoảng cách phun, tốc độ máy bay, tốc độ gió, hướng gió, nhiệt độ, và độ ẩm. Xem xét tất cả các yếu tố khi sử dụng thuốc trừ sâu, nhưng KHÔNG làm ảnh hưởng đến an toàn của người, động vật hoặc môi trường khi sử dụng thuốc trừ sâu.
8. KHÔNG làm ô nhiễm sông và các nguồn nước uống.

Đầu phun

1. Tránh sử dụng các loại thuốc trừ sâu không hòa tan, ví dụ như dạng bột ướt.
2. Đầu phun là linh kiện tinh xảo. Làm sạch đầu phun ngay sau khi sử dụng.
3. KHÔNG uốn cong ống quá bán kính cong tối thiểu của ống. Điều này là để tránh ống bị gấp, làm suy giảm hiệu quả phun thuốc.
4. Đảm bảo siết chặt ốc của ống để tránh rò rỉ chất lỏng.

Bình thuốc phun

1. Đảm bảo rằng bình thuốc phun được cố định đúng vị trí để tránh rò rỉ chất lỏng.
2. Tải trọng bên trong bình thuốc phun không được vượt quá 20kg.

Ra-đa Kỹ thuật số Đa hướng

⚠ CẢNH BÁO

Để tránh trường hợp trực trực các bộ phận, thương tích nặng và hư hại tài sản, hãy tuân thủ các quy tắc sau:

- KHÔNG** chạm hoặc để tay hoặc thân người tiếp xúc với các bộ phận kim loại của mô-đun ra-đa khi đang bật nguồn hoặc sau khi bay, và các bộ phận này có thể nóng.
- Duy trì kiểm soát hoàn toàn máy bay tại mọi thời điểm và không phụ thuộc vào ứng dụng DJI Agras. Duy trì máy bay trong tầm nhìn thẳng (VLOS) tại mọi thời điểm. Chú ý động điện khi máy bay để tránh các vật cản.
- Phạm vi phát hiện vật cản của mô-đun ra-đa là 360° theo phương ngang và $\pm 15^\circ$ theo phương đứng, như thể hiện trong hình dưới đây, và cự ly phát hiện là 1,5 - 30m. Lưu ý rằng thiết bị bay không thể phát hiện các chướng ngại vật không nằm trong phạm vi phát hiện. Hãy bay thận trọng. Với bốn vùng màu xám với góc khoảng 10° của mỗi vùng trong hình, hiệu quả phát hiện của mô-đun ra-đa có thể bị suy giảm, do bị tay gần khung và càng đáp cản trở. Hãy bay thận trọng. Cự ly phát hiện hiệu quả phụ thuộc vào kích thước và vật liệu của vật cản. Ví dụ, khi phát hiện vật cản phản xạ mạnh như các tòa nhà, có tiết diện ra-đa (radar cross section, RCS) lớn hơn -5dBsm, cự ly phát hiện hiệu quả khoảng 20m. Khi phát hiện các vật thể như đường dây điện có RCS -10dBsm, cự ly phát hiện hiệu quả là khoảng 15m. Khi phát hiện các vật thể như cành cây khô có RCS -15dBsm, cự ly phát hiện hiệu quả là khoảng 10m. Chức năng phát hiện vật cản có thể trực trực hoặc không chính xác ở các khu vực bên ngoài cự ly phát hiện hiệu quả.
- Khi lắp mô-đun ra-đa, hãy đảm bảo đầu mũi tên chỉ về phía trước của máy bay.

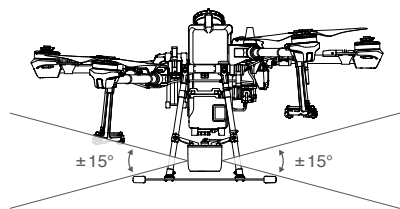
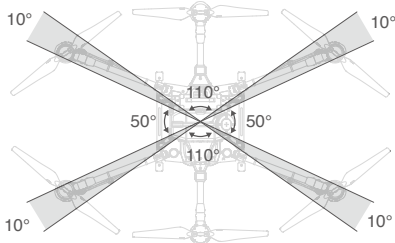

ĐỂ Ý

- Tuân thủ các luật và quy định của địa phương về truyền phát sóng radio.
- Mô-đun ra-đa chỉ có thể hoạt động đứng ở các địa hình bằng phẳng. Mô-đun ra-đa không thể hoạt động ở địa hình dốc với độ dốc lớn hơn 10° hoặc ở các địa hình có độ cao thay đổi đột ngột.
- Độ nhạy của mô-đun ra-đa có thể bị suy giảm nếu có nhiều máy bay cùng hoạt động trong cự ly gần. Hãy vận hành thận trọng.
- Trước khi sử dụng, hãy đảm bảo rằng mô-đun ra-đa sạch sẽ và vô bảo vệ bên ngoài không bị nứt, vỡ, có ngói hoặc biến dạng.
- Chức năng tránh vật cản bị tắt trong chế độ bay Attitude (bay duy trì độ cao).

- Chức năng tránh vật cản bị ảnh hưởng mạnh do sự cản trở của thân máy bay nếu độ nghiêng của máy bay vượt quá 15° . Bay chậm và thận trọng.
- Mô-đun ra-đa cho phép máy bay duy trì một khoảng cách cố định với cây trồng trong phạm vi hoạt động. Quan sát khoảng cách từ máy bay đến cây trồng trong mọi thời điểm.
- Khi phát hiện các vật thể có độ nghiêng dọc lớn hơn 5° , ví dụ như một đường dây hoặc cột điện bị nghiêng, độ nhạy của mô-đun ra-đa có thể suy giảm. Hãy bay thận trọng.
- Vận hành cẩn trọng hơn khi bay trên các mặt phẳng nghiêng. Độ nghiêng tối đa khuyến nghị ở các tốc độ máy bay khác nhau: 10° ở 1 m/giây, 6° ở 3 m/giây, và 3° ở 5 m/giây.
- KHÔNG** thử tháo gỡ các linh kiện của mô-đun ra-đa đã được lắp đặt trước khi xuất kho.
- Mô-đun ra-đa là một thiết bị chính xác. **KHÔNG** bóp, gõ, hoặc đập mô-đun ra-đa.
- Hạ máy bay xuống bề mặt bằng phẳng để tránh việc mô-đun ra-đa bị hư hại do các vật thể nhỏ lên.

Phần sun

⚠ CẢNH BÁO

Để tránh trường hợp trực trực các bộ phận, thương tích nặng và hư hại tài sản, hãy tuân thủ quy tắc sau:

- Đảm bảo người khác và động vật tránh xa máy bay trong thời gian cập nhật phần sun, hiệu chỉnh hệ thống, và cài đặt tham số.

ĐỂ Ý

- Để đảm bảo an toàn, luôn cập nhật phiên bản phần sun mới nhất.
- Chỉ sử dụng phần sun chính thức của DJI.
- Đảm bảo đã cập nhật phần sun của bộ điều khiển từ xa lên phiên bản mới nhất sau khi cập nhật phần sun của máy bay.
- Bộ điều khiển từ xa có thể mất liên kết với máy bay sau khi cập nhật. Liên kết lại bộ điều khiển từ xa và máy bay.
- Đảm bảo đã kiểm tra tất cả các kết nối và tháo cassette ra khỏi động cơ trước khi thực hiện cập nhật phần sun.

Ứng dụng DJI Agras

ĐỂ Ý

- Đảm bảo đã sạc đầy các pin của bộ điều khiển từ xa trước khi khởi chạy ứng dụng DJI Agras.
- Đọc kỹ toàn bộ các hướng dẫn an toàn, thông tin cảnh báo và tuyên bố khước từ trách nhiệm. Làm quen với các quy định liên quan của khu vực của bạn. Bạn chịu mọi trách nhiệm về việc tìm hiểu các quy định liên quan và bay theo cách thức phù hợp. Hãy đảm bảo luôn chú ý trong các tình huống sau đây:
 - Sử dụng chức năng tự động cất cánh và tự động hạ cánh.
 - Cài đặt độ cao bay lớn hơn giới hạn mặc định.
- Hạ cánh máy bay ngay lập tức nếu có lời nhắc xuất hiện trên ứng dụng.
- Kiểm tra tất cả các thông tin cảnh báo trên danh sách trạng thái máy bay được hiển thị trên ứng dụng trước mỗi lần bay.
- Lưu trước dữ liệu bản đồ của khu vực bạn muốn vận hành máy bay bằng cách kết nối với Internet trước mỗi lần bay.

Mô-đun rời rạc

ĐỂ Ý

- Cần phải có một mô-đun rời và SIM điện thoại để dùng một số tính năng sản phẩm trên ứng dụng DJI Agras và người dùng phải thanh toán chi phí phụ trội.
- Đảm bảo luôn dùng một mô-đun rời đã được DJI phê chuẩn.
- DJI không chịu trách nhiệm về các tai nạn gây ra bởi việc mất dữ liệu người dùng hoặc máy bay trực trực phát sinh từ việc sử dụng mô-đun rời của bên thứ ba và SIM điện thoại.
- Chỉ sử dụng các SIM điện thoại tương thích với mô-đun rời.
- Đảm bảo rằng bạn đã lắp đặt mô-đun rời và SIM điện thoại đúng cách. Nếu không, các chức năng liên quan sẽ không hoạt động.

Chăm sóc Sản phẩm

Bảo quản và Vận chuyển

CẢNH BÁO

Để tránh trường hợp trục trặc các bộ phận, thương tích nặng và hư hại tài sản, hãy tuân thủ các quy tắc sau:

- Các linh kiện nhỏ, như cáp và dây buộc, gây ra nguy hiểm nếu nuốt phải. Đảm bảo tất cả các linh kiện ở xa tầm với của trẻ em và động vật.
- Đảm bảo đã tháo pin ra khỏi máy bay trong quá trình vận chuyển.
- Tháo hoặc xả cạn bình thuốc phun khi vận chuyển hoặc khi không sử dụng máy bay để tránh làm hư hại càng đáp. Bảo quản máy bay ở nơi khô và mát.

Bảo dưỡng

CẢNH BÁO

Để tránh trường hợp trục trặc các bộ phận, thương tích nặng và hư hại tài sản, hãy tuân thủ các quy tắc sau:

- Hàng ngày, làm sạch tất cả các bộ phận của máy bay ngay sau khi phun thuốc:
 - Đổ đầy nước sạch hoặc nước xà phòng vào bình thuốc phun và phun nước qua vòi phun cho đến khi cạn bình. Lặp lại thao tác này hai lần nữa.
 - Tháo bình thuốc phun và đầu nối bình thuốc phun để làm sạch. Đầu lọc bình thuốc phun, lưới lọc đầu phun, và đầu phun để làm sạch và loại bỏ cặn bẩn. Sau đó, ngâm trong nước sạch trong vòng 12 giờ.
 - Dùng vòi phun nước để làm sạch thân máy bay và lau bằng chổi mềm hoặc khăn ướt trước khi lau khô bằng khăn khô.
 - Nếu có bụi bẩn hoặc thuốc trừ sâu trên động cơ và cánh quạt, lau sạch bằng khăn ướt trước khi lau khô bằng khăn khô.
- Bảo quản máy bay đã được làm sạch ở nơi khô ráo.
- Dùng khăn ướt sạch đã vắt khô nước để lau bề mặt và màn hình của bộ điều khiển từ xa sau mỗi lần vận hành.
- Kiểm tra máy bay sau mỗi 100 chuyến bay hoặc sau khi bay trên 20 tiếng:
 - Kiểm tra và thay thế cánh quạt mòn.
 - Kiểm tra xem cánh quạt có bị lỏng không. Thay thế cánh quạt và vòng đệm cánh quạt nếu cần thiết.
 - Kiểm tra xem bộ phận nhựa hoặc cao su bị lão hóa không.
 - Kiểm tra xem vòi phun có bị giảm hiệu quả tạo hạt phun không. Làm sạch vòi phun hoặc thay thế vòi phun.
 - Thay thế bộ lọc vòi phun và bộ lọc bình thuốc phun.
- Làm sạch cửa hút ở phía trước của nắp trên máy bay sau khi tổng thời gian bay đạt tới khoảng 50 đến 100 tiếng, tùy thuộc vào môi trường vận hành.
- KHÔNG** cố gắng sửa chữa máy bay. Liên hệ Bộ phận hỗ trợ DJI hoặc đại lý ủy quyền của DJI nếu các linh kiện bị hư hại.

ĐỂ Ý

- Đảm bảo nắp bảo vệ của mô-đun ra-đa luôn sạch sẽ. Làm sạch bề mặt bằng khăn mềm ẩm và để tự khô trước khi tiếp tục sử dụng.
- Đảm bảo camera FPV luôn sạch sẽ. Trước hết, loại bỏ các vết bẩn hoặc cát, sau đó lau thấu kính bằng khăn mềm sạch để loại bỏ bụi và các vết bẩn.
- Trong trường hợp máy bay bị rơi hoặc va chạm, đảm bảo đã kiểm tra kỹ lưỡng toàn bộ các linh kiện của máy bay và tiến hành các công việc sửa chữa và thay thế cần thiết trước khi thực hiện chuyến bay tiếp theo. Nếu bạn có các vấn đề hoặc câu hỏi, hãy liên hệ Bộ phận hỗ trợ DJI hoặc đại lý ủy quyền của DJI.

Các Yêu cầu về Điều kiện Bay

Điều kiện Thời tiết và Môi trường Xung quanh

CẢNH BÁO

Máy bay được thiết kế để hoạt động trong điều kiện từ bình thường đến tốt. Để tránh va chạm, thương tích nghiêm trọng, hư hại tài sản và nguy cơ đến sức khỏe, hãy tuân thủ các quy tắc sau:

- KHÔNG** sử dụng máy bay trong các điều kiện thời tiết bất lợi như khi tốc độ gió vượt quá 28km/giờ (17 dặm/giờ), mưa to (lượng mưa vượt quá 25mm (0,98inch) trong 12 giờ), tuyết, hoặc sương mù.
- Để ngăn ngừa các nguy cơ đối với sức khỏe của những người xung quanh và để đảm bảo bảo hiểm hiệu quả, vận hành máy bay để phun thuốc trong điều kiện tốc độ gió thấp hơn 18km/giờ (11 dặm/giờ).
- Đảm bảo máy bay cách ít nhất 10m (30ft) so với các vật cản, người, động vật, công trình, cơ sở hạ tầng công cộng, và các vùng nước trong khi bay. Khi độ cao bay của máy bay tăng lên, giữ khoảng cách xa hơn so với những vật thể hoặc vật cản lên trên.
- Caio độ vận hành tối đa đã xuất là 2km (6.560ft) so với mực nước biển. **KHÔNG** bay cao quá 3km (9.842ft) so với mực nước biển.
- Mỗi lần cao độ vận hành tăng thêm 1km (3.280ft), dung lượng tải của bình thuốc phun giảm 2kg. Với mỗi 1km tăng thêm, dung lượng tải giảm thêm 2kg nữa.
- KHÔNG** sử dụng các phần của máy bay ở trong nhà.

ĐỂ Ý

- Hiệu suất của máy bay và pin phụ thuộc vào các yếu tố môi trường, ví dụ như mật độ không khí và nhiệt độ.
 - Cần cân thận khi bay ở độ cao 2km (6.560ft) hoặc hơn so với mực nước biển vì hiệu suất của pin và máy bay có thể bị suy giảm.
- KHÔNG** sử dụng máy bay gần nơi các vụ tai nạn, hỏa hoạn, nổ, lũ lụt, sóng thần, lũ tuyết, lở đất, động đất, bão bụi, hoặc bão cát.
- Ở các môi trường nhiệt độ thấp (từ 32° đến 50°F (0° đến 10°C)), đảm bảo rằng pin bay đã được sạc đầy và giảm khối lượng công tác của máy bay. Nếu không, an toàn bay hoặc giới hạn cất cánh sẽ bị ảnh hưởng.

Can nhiễu với Bộ Điều khiển Bay và Giao tiếp

ĐỂ Ý

- Bay ở khu vực thoáng. Các công trình cao, các cấu trúc thép, núi đá, hoặc rừng có thể ảnh hưởng đến độ chính xác của la bàn trên máy bay và chặn tín hiệu GNSS và tín hiệu của bộ điều khiển từ xa.
- Tránh sử dụng các thiết bị không dây có cùng dải tần số với bộ điều khiển từ xa.
- Độ nhạy của mô-đun ra-đa có thể bị suy giảm nếu có nhiều máy bay cùng hoạt động trong cự ly gần. Hãy vận hành thận trọng.
- Để tránh can nhiễu, không vận hành qua các bãi nhóm máy bay trong bán kính 50m khi sử dụng chức năng Multi-Aircraft Control (Điều khiển Nhiều Máy bay). Trừ khi bạn sử dụng máy bay T20 với mô-đun Trám di động DJI D-RTK 2, bạn cần phải cấu hình số thứ tự của từng bộ điều khiển từ xa trên ứng dụng DJI Agras.
- Cần chú ý khi bay gần các khu vực có can nhiễu từ trường hoặc sóng vô tuyến. Các khu vực này bao gồm, nhưng không giới hạn ở các đường dây cao áp, trạm phát sóng công suất lớn hoặc trạm viễn thông di động, và các tháp phát sóng. Nếu không đảm bảo được điều này, chất lượng truyền phát sóng của thiết bị có thể bị suy giảm, hoặc có thể dẫn đến lỗi truyền phát làm ảnh hưởng độ chính xác của việc dẫn hướng và định vị máy bay. Máy bay có thể hoạt động bất thường hoặc bị mất điều khiển ở những khu vực có can nhiễu quá mạnh.
- Nếu mô-đun rời RTK được sử dụng để lập kế hoạch đường phun, nên tháo mô-đun rời ra khỏi bộ điều khiển từ xa sau khi lập kế hoạch xong. Nếu không, rủi ro truyền phát tín hiệu của bộ điều khiển từ xa sẽ bị ảnh hưởng.

Vận hành Máy bay Có trách nhiệm

CẢNH BÁO

Để tránh trường hợp trục trặc các bộ phận, thương tích nặng và hư hại tài sản, hãy tuân thủ các quy tắc sau:

- Đảm bảo rằng bạn không bị ảnh hưởng của cồn, thuốc, hoặc chất gây mê, hay đang bị chóng mặt, mệt mỏi, buồn nôn, hoặc các tình trạng khác, cho dù là về sinh lý hay tâm lý, có thể làm suy giảm khả năng vận hành máy bay an toàn.
- KHÔNG** đứng động cơ trong khi đang bay trừ khi trong tình huống khẩn cấp nếu như việc đó có thể làm giảm nguy cơ hư hỏng hoặc nguy cơ gây chấn thương.
- Sau khi hạ cẩu, tắt nguồn máy bay, và sau đó tắt nguồn bộ điều khiển từ xa.

4. KHÔNG tải rời, phỏng, bản hoặc đưa các vật nguy hiểm lên trên hoặc vào các công trình, con người, động vật, hoặc có thể gây thương tích các nhân hoặc hư hại tài sản.

ĐỀ Ý

- Đảm bảo rằng bạn đã được huấn luyện đầy đủ và có kế hoạch ứng phó với các tình huống khẩn cấp hoặc ứng phó khi có tai nạn xảy ra.
- Đảm bảo rằng bạn đã có một kế hoạch bay và KHÔNG bay một cách bừa bãi.
- KHÔNG sử dụng sản phẩm này cho các mục đích phi pháp hoặc không phù hợp, ví dụ như hoạt động gián điệp, hoạt động quân sự, hoặc điều tra bất hợp pháp.
- KHÔNG sử dụng sản phẩm này để bôi nhọ, lạm dụng, quấy rối, đe dọa, bêu danh, hoặc xâm phạm các quyền hợp pháp của người khác, ví dụ như quyền riêng tư và công khai.
- KHÔNG bay vào bất động sản các nhân của người khác.

Các Chế độ Bay, Chế độ Hoạt động, Chức năng và Cảnh báo

Các Chế độ Bay

ĐỀ Ý

P-mode (Positioning - Định vị): Máy bay sử dụng GNSS hoặc mô-đun rời RTK để định vị. Khi tín hiệu GNSS mạnh, máy bay sử dụng GNSS để định vị. Khi mô-đun RTK được bật và truyền phát dữ liệu sai phân mạnh, máy bay có thể định vị ở cấp độ centimet. Máy bay sẽ chuyển sang A-mode khi tín hiệu GNSS yếu hoặc khi lái bản bị can nhiễu.

Máy bay sẽ mặc định bay ở chế độ P-mode.

A-mode (Attitude - Bay Duy trì Độ cao): GNSS không được dùng để định vị và máy bay chỉ duy trì độ cao bằng khi áp kế. Tốc độ bay ở chế độ A-mode phụ thuộc vào môi trường xung quanh, ví dụ như tốc độ gió.

Ở chế độ A-mode, máy bay không thể tự định vị và chịu ảnh hưởng của môi trường xung quanh, có thể dẫn đến lệch vị trí theo phương ngang. Dùng bộ điều khiển từ xa để định vị máy bay.

Có thể gặp khó khăn khi điều khiển máy bay ở chế độ A-mode. Tránh bay ở các không gian hạn chế hoặc ở các khu vực tín hiệu GNSS yếu. Nếu không, máy bay sẽ chuyển sang chế độ A-mode, dẫn đến nhiễu rui ro bay. Hạ cánh máy bay ở nơi an toàn ngay khi có thể.

Chế độ Hoạt động

⚠ CẢNH BÁO

Để tránh trường hợp trục trặc các bộ phận, thương tích nặng và hư hại tài sản, hãy tuân thủ các quy tắc sau:

- Đảm bảo rằng bạn đã hiểu rõ hành vi của máy bay trong mỗi chế độ hoạt động trước khi sử dụng.
- Tránh xa các vật cản gần tuyến hoạt động. Duy trì tầm nhìn thẳng với máy bay và quan sát tình trạng của máy bay tại mọi thời điểm.
- Chỉ vận hành máy bay ở chế độ Route hoặc A-B Route Operation khi có tín hiệu GNSS mạnh.

Failsafe and Return to Home (Tự bay về điểm cất cánh - RTH)

ĐỀ Ý

- RTH sẽ không hoạt động nếu tín hiệu GNSS yếu hoặc không có.
- Nếu bạn dịch chuyển cần điều khiển ga sau khi máy bay bay cao hơn độ cao 3m nhưng vẫn dưới độ cao RTH đã cài đặt, máy bay sẽ không tăng độ cao nữa và ngay lập tức quay về Home Point (Điểm Cất cánh).
- Các tòa nhà cao có thể tác động liên tục đến RTH. Do đó, điều quan trọng là cài đặt độ cao failsafe phù hợp trước mỗi lần bay. Điều chỉnh vị trí, độ cao và tốc độ máy bay trong khi bay trở về điểm cất cánh để tránh các vật cản khi có tín hiệu mạnh từ bộ điều khiển từ xa.
- Đảm bảo luôn bay máy bay trong phạm vi phát sóng của bộ điều khiển từ xa.

5. Chỉ sử dụng RTH trong các tình huống khẩn cấp, vì chức năng này có thể bị ảnh hưởng bởi thời tiết, môi trường, và các vùng từ trường gần đó.

6. Nếu có vật cản trong phạm vi 20m so với máy bay, máy bay sẽ giảm tốc và sau đó dừng lại và bay treo. Nếu máy bay tiến tới phạm vi dưới 6m so với vật cản trong quá trình giảm tốc, máy bay sẽ dừng lại, bay lùi tới khoảng cách khoảng 6m so với vật cản và bay treo. Máy bay ngừng quy trình RTH và đợi lệnh điều khiển tiếp theo.

Pin Yếu

ĐỀ Ý

- Khi cảnh báo mức pin thấp được kích hoạt và máy bay đang tự động giảm độ cao, hãy cẩn thận khi ga lên để duy trì độ cao và lái máy bay về một địa điểm phù hợp để hạ cánh.
- Khi cảnh báo pin được bật lên, nhanh chóng đưa máy bay về Home Point (Điểm Cất cánh) hoặc hạ cánh để tránh mất nguồn điện trong khi bay và gây ra tổn thất cho máy bay, tài sản, động vật hoặc con người.

Xả Bình

ĐỀ Ý

Một lời nhắc xuất hiện trên ứng dụng DJI Agras và máy bay sẽ bay treo tại chỗ khi bình thuốc phun cạn. Ở các chế độ hoạt động Route, A-B Route, và Manual Plus Operation, máy bay cũng có thể được cài đặt để tăng độ cao hoặc bay về điểm cất cánh thay vì bay treo. Xem hướng dẫn người dùng để biết thêm thông tin về các chế độ hoạt động.

Tuân thủ Các Quy định & Giới hạn Bay

Các Quy định

⚠ CẢNH BÁO

Để tránh các hành vi vi phạm, thương tích nặng, và hư hại tài sản, hãy tuân thủ các quy tắc sau:

- KHÔNG chính sửa máy bay hoặc sử dụng máy bay cho các mục đích không phải nông nghiệp.
- KHÔNG sử dụng máy bay gần các máy bay có người lái bất kể độ cao bay. Nếu cần thiết, hạ cánh ngay lập tức.
- KHÔNG vận hành máy bay ở các khu vực có các sự kiện lớn đang được tổ chức, bao gồm nhưng không giới hạn bởi các sự kiện thể thao và âm nhạc.
- KHÔNG vận hành máy bay ở các khu vực cấm theo luật của địa phương.
- Tránh xa và KHÔNG can thiệp hoạt động của máy bay có người lái. Nhận biết và tránh các máy bay khác và vật cản trong mọi thời điểm.

THẬN TRỌNG

Để tránh các hành vi vi phạm, thương tích nặng, và hư hại tài sản, hãy tuân thủ các quy tắc sau:

- KHÔNG vận hành máy bay gần hoặc bên trong các khu vực cấm theo luật và quy định của địa phương. Các khu vực cấm bao gồm, nhưng không giới hạn ở sân bay, biên giới giữa hai quốc gia hoặc vùng chủ quyền, các thành phố lớn, và các khu vực có các sự kiện hoặc hoạt động đang được tổ chức. Chú ý rằng danh sách các khu vực cấm được cập nhật liên tục.
- KHÔNG vận hành máy bay cao hơn độ cao được phép.
- Đảm bảo luôn duy trì máy bay trong tầm nhìn thẳng, và có người quan sát để hỗ trợ nếu cần thiết.
- KHÔNG sử dụng máy bay để vận chuyển các hàng hóa phi pháp hoặc nguy hiểm.

ĐỀ Ý

- Đảm bảo rằng bạn hiểu bản chất của hoạt động bay của bạn (ví dụ như để giải trí, mục đích công cộng, hoặc mục đích thương mại) và đã có được các thủ tục phê duyệt và cấp phép của các cơ quan chính phủ liên quan trước khi bay. Tham vấn cơ quan quản lý địa phương để biết

về các định nghĩa đầy đủ và các yêu cầu cụ thể. Truy cập <https://www.dji.com> để biết các hướng dẫn và cảnh báo mới nhất và <https://www.dji.com/mysafe> để biết thêm thông tin về an toàn bay và tuân thủ. Lưu ý rằng máy bay điều khiển từ xa có thể bị cấm thực hiện các hoạt động thương mại ở một số quốc gia và khu vực. Kiểm tra và tuân thủ các luật và quy định của địa phương trước khi bay vì các quy định đó có thể khác với các nội dung trong tài liệu này.

2. KHÔNG bay xung quanh các cơ sở hạ tầng hoặc khu vực nhạy cảm như nhà máy điện, nhà máy xử lý nước, trại giam, đường bộ đóng cửa, cơ quan chính phủ và khu quân sự.

Các Giới hạn Bay

ĐỂ Ý

DJI nhận mạnh an toàn trong khi bay, và do đó đã phát triển nhiều biện pháp hỗ trợ để giúp người dùng tuân thủ các quy tắc và quy định của địa phương trong khi bay. Chúng tôi đề nghị bạn cập nhật phần mềm phiên bản mới nhất để đảm bảo rằng các tính năng sau đây được cập nhật đầy đủ:

Các Vùng GEO

1. Tất cả các vùng GEO được đăng tải trên website chính thức của DJI tại <http://www.dji.com/mysafe>. Các vùng GEO được chia thành các nhóm khác nhau, và bao gồm, nhưng không giới hạn ở, các địa điểm như sân bay, bãi bay nơi có máy bay có người lái hoạt động ở độ cao thấp, biên giới giữa hai quốc gia hoặc khu vực có chủ quyền, các địa điểm nhạy cảm như nhà máy điện, và các khu vực nơi đang diễn ra các sự kiện lớn.
2. Các giới hạn bay thay đổi tùy theo khu vực. Tùy thuộc vào giới hạn của từng khu vực, các cảnh báo có thể xuất hiện trên ứng dụng DJI Agras, việc cất cánh có thể bị cấm, độ cao bay có thể bị giới hạn, hoặc máy bay có thể tự động thực hiện các thao tác như tự động hạ cánh.
3. Các chức năng liên quan đến thao tác bay sẽ bị ảnh hưởng ở mức độ nhất định khi máy bay ở gần hoặc ở trong một vùng GEO. Khi ở gần hoặc ở trong một vùng GEO, máy bay có thể bay chậm lại, có thể không tạo được nhiệm vụ bay, hoặc một nhiệm vụ bay đang tiến hành có thể bị gián đoạn. Lưu ý rằng các tác động không chỉ giới hạn ở các nội dung nêu trên.

Giới hạn Độ cao

1. Không bay cao hơn độ cao 30m (98ft) so với mặt đất và tránh xa các vật cản xung quanh.

Giới hạn Cự ly

1. Cự ly bay tối đa là 1km (0,62 dặm) theo thiết lập mặc định. Lưu ý rằng mức pin có thể không đủ để cho máy bay quay lại Home Point (Điểm Cất cánh) nếu máy bay bay quá xa. Luôn nhớ bay cẩn trọng.

Kiểm soát Xuất khẩu

Tuân thủ các Luật Kiểm soát Xuất khẩu Hiện hành

Bạn được thông báo rằng việc xuất khẩu, tái xuất, và chuyển nhượng Sản phẩm này phụ thuộc vào luật kiểm soát xuất khẩu của Trung Quốc và các luật kiểm soát xuất khẩu và trừng phạt liên quan (sau đây gọi chung là "Luật Kiểm soát Xuất khẩu"). Trước khi bán sử dụng, bán, chuyển nhượng, cho thuê, hoặc thực hiện các hoạt động khác liên quan đến Sản phẩm, trừ khi được Luật Kiểm soát Xuất khẩu cho phép hoặc khi có giấy phép của cơ quan chức năng có thẩm quyền, bạn phải kiểm tra và đảm bảo bằng các biện pháp phù hợp rằng:

1. Sẽ không có các vi phạm hoặc cấm vận theo quy định của Luật Kiểm soát Xuất khẩu;
2. Sản phẩm sẽ không được cung cấp cho các thực thể, người và các tổ chức được liệt kê trong các danh sách của bên bị trừng phạt có liên quan;
3. Sản phẩm không để dùng cùng với vũ khí, vũ khí hạt nhân, hóa học hoặc sinh học, hoặc cho các ứng dụng công nghệ tên lửa.

Tuân thủ Xuất khẩu, Tuyên bố Khước từ Trách nhiệm & Bồi thường

Bạn công nhận rằng bạn có trách nhiệm tuân thủ luật kiểm soát xuất khẩu của Trung Quốc và các luật kiểm soát xuất khẩu có liên quan. Bạn hoàn toàn chịu trách nhiệm về các trách nhiệm pháp lý nếu việc bán sử dụng, bán, chuyển nhượng, cho thuê thực hiện các hoạt động khác liên quan đến Sản phẩm không tuân thủ các luật kiểm soát xuất khẩu có liên quan. Trong mọi tình huống, DJI sẽ không chịu trách nhiệm về việc bạn vi phạm các luật kiểm soát xuất khẩu có liên quan. Thêm vào đó, bạn sẽ bồi thường, biện hộ và đảm bảo DJI, các công ty liên kết, các giám đốc, các quản lý, các nhân viên, các đại lý và đại diện của DJI không bị ảnh hưởng bởi các khiếu nại, yêu cầu, kiện tụng, nguyên nhân tố tụng, các chi phí (bao gồm cả chi phí luật sư hợp lý), tiền bồi thường, tổn thất, hoặc trách nhiệm pháp lý dưới mọi hình thức, phát sinh từ, hoặc được cho là phát sinh từ, hoặc có liên quan đến việc bạn không thể tuân thủ các luật kiểm soát xuất khẩu có liên quan.

Nội dung này có thể bị thay đổi mà không cần thông báo trước.

Tài về phiên bản mới nhất tại
<http://www.dji.com/t20>

AGRAS và  là các thương hiệu của DJI.
Bản quyền © 2020 DJI Bảo lưu mọi quyền.



Sicherheitsvorschriften auf einen Blick

! Das Fluggerät AGRAS™ T20 ist kein Spielzeug und für Kinder unter 18 Jahren nicht geeignet.
Hinweis: Der Abschnitt „Sicherheitsvorschriften auf einen Blick“ bietet nur eine Kurzübersicht der Sicherheitstipps. Sie müssen dieses Dokument und das AGRAS T20-Benutzerhandbuch lesen und den Inhalt verstehen können.

1. Verwendung von Pestiziden

- **Vermeiden** Sie die Verwendung von **Pestiziden mit Pulverformulierungen** so weit wie möglich, da diese die Lebensdauer des Sprühsystems reduzieren können.
- **Pestizide sind giftig und stellen ernsthafte Sicherheits- und Gesundheitsrisiken dar. Die Pestizide sind nur unter strikter Einhaltung der Spezifikationen zu verwenden.**
- Rückstände auf den Geräten und der Ausrüstung aufgrund einer ausgetretenen Flüssigkeit oder aufgrund von Spritzern **beim Umfüllen und Mischen der Pestizide können Hautreizungen verursachen**. Achten Sie darauf, die Geräte und Ausrüstung nach dem Mischen zu reinigen.
- Verwenden Sie zum Mischen der Pestizide **sauberes Wasser** und filtern Sie die Flüssigkeit enthaltende Mischung vor dem Einfüllen in den Sprühtank, um ein **Verstopfen** des Siebs zu vermeiden. **Entfernen** Sie vor der Verwendung der Geräte und Ausrüstung alle Verstopfungen.
- Stellen Sie sicher, **dass Sie sich während des Sprühens der Pestizide in einem Gebiet mit Aufwind befinden**, um Körperverletzungen zu vermeiden.
- **Tragen Sie Schutzkleidung**, um einen direkten Körperkontakt mit den Pestiziden zu vermeiden. **Waschen Sie nach der Handhabung von Pestiziden stets die Hände und die Hautstellen**, die eventuell mit den Pestiziden in Berührung gekommen sind. **Reinigen Sie nach dem Sprühen der Pestizide das Fluggerät und die Fernsteuerung.**
- Ein wirksamer Einsatz von **Pestiziden hängt von den folgenden Faktoren ab: Pestiziddichte, Aussprührate, Sprühabstand, Flugrätgeschwindigkeit, Windgeschwindigkeit, Windrichtung, Temperatur und Luftfeuchtigkeit**. Beim Einsatz von Pestiziden sind alle Faktoren zu berücksichtigen. Die Sicherheit von Personen, Tieren und der Umwelt darf dabei jedoch **NICHT** gefährdet werden.
- **Achten Sie darauf, dass Flüsse und Trinkwasserquellen NICHT kontaminiert werden.**

2. Umweltaspekte

- Fliegen Sie immer an Orten, wo sich keine **Gebäude oder andere Hindernisse befinden**. **Menschenmengen dürfen NICHT überfliegen oder umfliegen werden.**
- Die empfohlene maximale Betriebsflughöhe ist **2 km über dem Meeresspiegel**. Fliegen Sie **NICHT** mehr als 3 km über dem Meeresspiegel.
- Fliegen Sie nur bei moderaten Wetterbedingungen mit Temperaturen **zwischen 0 °C und 40 °C**.
- Stellen Sie sicher, dass Sie beim Betrieb des Fluggeräts **NICHT** gegen anwendbare Gesetze oder Vorschriften verstoßen. Sie müssen alle entsprechenden vorherigen Genehmigungen erhalten haben. Kontaktieren Sie vor dem Flug die relevanten Regierungsstellen und Behörden oder Ihren Rechtsanwalt zur Beratung. Sie müssen sicherstellen, dass Sie alle relevanten Gesetze und Vorschriften einhalten.
- **Die Teile des Fluggeräts dürfen NICHT in Innenräumen betrieben werden.**

3. Checkliste vor dem Flug

- Sie müssen unbedingt überprüfen, ob Folgendes zutrifft:
- Fernsteuerung und Flugrätakku sind **vollständig aufgeladen**.
 - Alle Teile befinden sich in **einem guten Zustand**. Alte oder beschädigte Teile müssen vor dem Flug ersetzt werden.
 - **Landgestell und Sprühtank** sind ordnungsgemäß befestigt.
 - **Propeller und Rahmenausleger sind auseinandergelagert und Arm-Manschetten sind fest angezogen**. Propeller befinden sich in **gutem Zustand und sind ordnungsgemäß befestigt**. Die **Motoren und Propeller sind nicht blockiert**.
 - **Das Sprühsystem ist nicht blockiert und funktioniert ordnungsgemäß**.
 - **Der Kompass wurde** nach einer entsprechenden Aufforderung in der App kalibriert.

4. Beschreibung der Eindring-Schutzart

Die T20 ist bei normaler Funktion wasserdicht, staubgeschützt und korrosionsbeständig. Unter stabilen Laborbedingungen weist das Fluggerät eine Schutzart von IP66 (IEC Standard 60529) auf und kann mit ein wenig Wasser gereinigt werden.

Das Antennen-Elektroniksystem (außer der Barometer), das Sprühsteuerungssystem, das ESC-System und die Radarmodule weisen eine Schutzart von bis zu IP67 auf. Diese Schutzart ist allerdings nicht unbegrenzt und kann sich im Laufe der Zeit nach langer Verwendung aufgrund von Alterung und Verschleiß reduzieren. Die Produktgarantie deckt keine Wasserschäden ab. Die oben genannten Schutzarten des Fluggeräts können sich in den folgenden Situationen verringern:

- Nach einem Zusammenstoß wird eine Verformung an der Dichtungskonstruktion festgestellt.
 - Die Dichtungskonstruktion des Gehäuses weist einen Riss oder Schaden auf.
 - Die wasserdichten Abdeckungen sind nicht ordnungsgemäß befestigt.
- ### 5. Bedienung
- **Halten Sie sich von den sich drehenden Propellern und Motoren fern.**
 - **Das Startgewicht darf nicht mehr als 47,5 kg betragen, wenn das Fluggerät nahe dem Meeresspiegel betrieben wird.** Hinweis: Bei Betrieb in größerer Höhe über dem Meeresspiegel verringert sich die Startgewicht-Kapazität.
 - **Wenn die erreichte Betriebsflughöhe 1 km beträgt**, wird die Nutzlastkapazität des Sprühtanks auf **2 kg reduziert**. Für **jeden zusätzlichen Kilometer wird die Nutzlastkapazität um weitere 2 kg reduziert**.
 - **Behalten Sie das Fluggerät stets auf Sichtlinie.**
 - Der Steuerknüppel-Kombinationsbefehl (Combination Stick Command, CSC) **darf NICHT durchgeführt werden, um die Motoren zu stoppen**, wenn sich das Fluggerät in der Luft befindet, außer es handelt sich um einen Notfall.
 - Während des Flugs dürfen **KEINE** Anrufe entgegengenommen werden. **Betreiben Sie das Fluggerät NICHT unter dem Einfluss von Alkohol oder Drogen.**
 - Wird eine Warnung angezeigt, die auf einen **niedrigen Akkustand** hinweist, **dann muss das Fluggerät an einem sicheren Ort gelandet werden.**
 - **Kann das Radarmodul in der Betriebsumgebung nicht ordnungsgemäß funktionieren**, dann ist das Fluggerät **während der automatischen Rückkehrfunktion (Return to Home, RTH) nicht in stande, Hindernisse zu vermeiden**. Es lassen sich nur die **Fluggeschwindigkeit und die Flughöhe** anpassen, vorausgesetzt, die Fernsteuerung ist immer noch verbunden.
 - Stoppen Sie nach der Landung die Motoren. **Schalten Sie dann das Fluggerät und die Fernsteuerung aus**. Andernfalls wechselt das Fluggerät eventuell automatisch auf „Sicherheitsbedingte Rückkehr“ (Failsafe RTH). Der Grund dafür ist das unterbrochene Fernsteuerungssignal.
 - **Behalten Sie immer vollständige Kontrolle über das Fluggerät und verlassen Sie sich nicht auf die DJI AGRAS-App.** In bestimmten Situationen ist die Hindernisvermeidungsfunktion deaktiviert. **Behalten Sie das Fluggerät im Blick und bleiben Sie beim Fliegen stets aufmerksam**. Betreiben und bedienen Sie das Fluggerät mit der nötigen Umsicht und weichen Sie Hindernissen rechtzeitig durch manuelles Steuern aus. Es ist wichtig, vor jedem Flug eine angemessene Flughöhe für die Rückkehr anzugeben.

6. Wartung und Instandhaltung

- Verwenden Sie **KEINE** alten oder beschädigten Propeller, wie z. B. angeschlagene oder gebrochene Propeller.
- Entfernen oder entleeren Sie den **Sprühtank vor dem Transport und bei Nichtverwendung, um Schäden am Landgestell zu vermeiden**.
- Empfohlene Lagertemperatur, (wenn Sprühtank, Durchflussmesser, Pumpen und Schläuche leer sind): **zwischen -20 °C und +40 °C**.
- Reinigen Sie das Fluggerät **sofort nach dem Sprühen**. Überprüfen Sie das Fluggerät **regelmäßig**. Lesen Sie den Abschnitt „Produktpflege“, um mehr über die Wartungsrichtlinien zu erfahren.

7. Die örtlichen Gesetze und Vorschriften einhalten

- Eine Liste der DJI™ GEO-Zonen finden Sie hier: <http://www.dji.com/flysafe>. Hinweis: Die DJI GEO-Zonen sind kein Ersatz für die lokalen behördlichen Vorschriften oder den gesunden Menschenverstand.
- **Vermeiden Sie das Fliegen in Flughöhen von mehr als 30 m.***

* Das in diesem Dokument aufgeführte Höhenlimit von 30 m bedeutet die Höhendistanz zwischen dem Fluggerät und der Oberfläche der Objekte unterhalb des Fluggeräts, wenn die Flughöhenstabilisierungsfunktion des Radarmoduls aktiviert ist. Ist die Funktion deaktiviert, dann bedeutet das Höhenlimit die Höhendistanz zwischen dem Fluggerät und dem Startpunkt. Das Höhenlimit ist je nach Land und Region verschieden. Stellen Sie sicher, dass Sie nur in Flughöhen fliegen, die von den örtlichen Gesetzen und Vorschriften festgelegt sind.



+

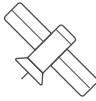

+



+



Fliegen Sie in offenen Bereichen

Starkes GNSS-Signal

VLOS

Fliegen unter 30 m

DE

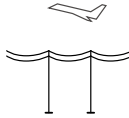

Fliegen Sie nicht über oder in der Nähe von Menschenmengen, Hochspannungsleitungen oder Gewässern.

Starke elektromagnetische Quellen, wie z. B. **Stromleitungen, Basisstationen und hohe Gebäude** können den Kompass an Bord beeinträchtigen.



Betreiben Sie das Fluggerät **NICHT** bei ungünstigen Wetterbedingungen, wie z. B. bei Windgeschwindigkeiten von über 28 km/h, starkem Regen (Niederschlagsmengen von über 25 mm in 12 Stunden), Nebel, Schnee, Gewitter, Tornados oder Hurrikane.

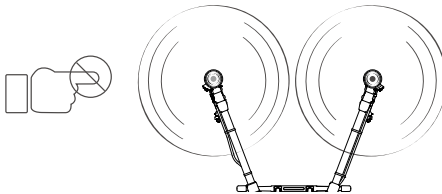

Halten Sie sich von den sich drehenden Propellern und Motoren fern.



GEO-Zonen

Hier können Sie mehr darüber erfahren:
<http://www.dji.com/flysafe>

Hinweis

Alle Anweisungen und sonstigen Begleitdokumente können nach alleinigen Ermessen von SZ DJI TECHNOLOGY CO., LTD geändert werden. Aktuelle Produktinformationen finden Sie hier: <http://www.dji.com> Klicken Sie auf die Produktseite.

Glossar

Die hier aufgeführten Bezeichnungen kommen in der gesamten Produktdokumentation vor und beschreiben potenzielle Gefahrenquellen unterschiedlichen Schweregrads, die im Betrieb dieses Produkts entstehen können.

[HINWEIS] Verfahren, die bei Nichtbeachtung zu potenziellen Sachschäden und zu potenziellen Personenschäden führen.

[ACHTUNG] Verfahren, die bei Nichtbefolgung zu wahrscheinlichen Sachschäden und zu potenziellen schweren Personenschäden führen.

[! WARNUNG] Verfahren, die bei Nichtbefolgung zu wahrscheinlichen Sachschäden, Kollateralschäden und schweren Personenschäden führen oder sehr wahrscheinlich zu schweren Verletzungen führen.



WARNUNG

Bitte lesen Sie vor dem Gebrauch das gesamte Benutzerhandbuch durch und machen Sie sich mit

den Eigenschaften und Funktionen des Produkts vertraut. Das Versäumnis, dieses Produkt sicher und verantwortungsvoll zu betreiben, kann zu Schäden am Produkt oder zu Sachschäden und schweren Verletzungen an der eigenen Person oder an anderen Personen führen. Dieses Produkt arbeitet mit komplexer Technik. Es sollte mit Vorsicht und gesundem Menschenverstand betrieben werden. Die Bedienung erfordert einige grundlegende mechanische Kenntnisse. Dieses Produkt ist nicht für Kinder bestimmt. Der Gebrauch mit inkompatiblen Bauteilen und Komponenten sowie technische Veränderungen am Produkt, die nicht in der Produktdokumentation von SZ DJI TECHNOLOGY CO., LTD vorgesehen sind, sind unzulässig. Diese Sicherheitsvorschriften enthalten Anweisungen zum sicheren Betrieb, sowie zur Bedienung und zur Pflege des Produkts. Bitte lesen und befolgen Sie unbedingt sämtliche Anweisungen und Warnhinweise in dem Benutzerhandbuch, bevor Sie das Produkt zusammenbauen, einrichten oder betreiben. Nur so ist gewährleistet, dass Sie das Produkt ordnungsgemäß bedienen können und Sachschäden bzw. schwere Personenschäden vermieden werden.

Checkliste vor dem Flug

Sie müssen unbedingt überprüfen, ob Folgendes zutrifft:

1. Verwenden Sie ausschließlich Originalteile in einwandfreiem Zustand.
2. Die Fernsteuerung und die Fluggerätakku sind vollständig aufgeladen. Beim Gebrauch der externen Intelligent Battery ist es immer noch notwendig, sicherzustellen, dass der interne Akku etwas Strom hat. Andernfalls kann die Fernsteuerung nicht eingeschaltet werden.
3. Die Propeller müssen sich in einem einwandfreien Zustand befinden. Die Propeller müssen ordnungsgemäß und sicher an den Motoren befestigt sein.
4. Die Verbindungsstellen der Rahmenausleger müssen ordnungsgemäß und fest angezogen sein.
5. Die Propeller und die Rahmenausleger müssen ausgefaltet sein. Die Arm-Manschetten müssen fest angezogen sein.
6. Die Motoren müssen sicher befestigt sein und normal starten und funktionieren.
7. Landegestell, Sprühkann und Intelligent Flight Battery müssen fest dem entsprechenden Platz sein.
8. Alle Komponenten müssen sicher befestigt sein. Die Kabel müssen ordnungsgemäß und fest angeschlossen sein.
9. Sowohl die D-RTKTM-Antennen als auch die OCUSYNCTM-Antennen dürfen nicht blockiert werden.
10. Die Firmware des Fluggeräts und die DJI Agras-App müssen mit der neuesten Version aktualisiert sein.
11. Ihr Flugbereich muss sich außerhalb der GEO-Zonen befinden. Die Flugbedingungen müssen zum Fliegen geeignet sein.
12. Sorgen Sie dafür, dass Sie NICHT unter dem Einfluss von Alkohol, Drogen oder anderen Substanzen fliegen, die Ihre Wahrnehmungsfähigkeit beeinträchtigen könnten.
13. Sie müssen mit dem ausgewählten Flugmodus vertraut sein sowie alle Sicherheits- und Warnfunktionen kennen und verstehen.
14. Sorgen Sie dafür, dass Sie alle lokalen Gesetze und Vorschriften befolgen, die entsprechenden Berechtigungen erhalten und die Risiken kennen und verstehen. Sie alleine sind dafür verantwortlich, alle Flugvorschriften einzuhalten.

15. Die DJI Agras-App muss ordnungsgemäß gestartet werden, um Sie beim Betrieb des Fluggeräts unterstützen zu können. Wenn die DJI Agras-App die Flugdaten nicht aufgezeichnet hat und die Daten nicht in Ihrer Fernsteuerung gespeichert wurden, dann ist es möglich, dass DJI Ihnen in bestimmten Situationen, wie z. B. bei Verlust Ihres Fluggeräts, keinen Kundendienst-Support anbieten kann oder dafür die Haftung übernimmt.

Haftungsausschluss und Warnhinweise

Dieses Produkt ist kein Spielzeug und für Kinder unter 18 Jahren nicht geeignet. Erwachsene müssen das Fluggerät außerhalb der Reichweite von Kindern halten. Das Fluggerät darf nicht betrieben werden, wenn Kinder anwesend sind.

Die unsachgemäße Verwendung des Produkts kann zu Personen- und Sachschäden führen. Lesen Sie vor dem ersten Gebrauch des Produkts die zugehörigen Dokumente. Die Dokumentation wird mit dem Produkt geliefert und können auch auf der DJI-Produktseite unter <http://www.dji.com> heruntergeladen werden.

Bei diesem Produkt handelt es sich um eine Flugplattform mit mehreren Rotoren. Das Produkt ist zu Anwendungen auf dem Ackerland, in Waldgebieten und in Obstplantagen vorgesehen. Bei diesem Produkt handelt es sich um ein Fluggerät, das in einwandfreiem technischem Zustand, (wie nachfolgend beschrieben), einfach zu fliegen ist. Die aktuellen Anweisungen und Warnhinweise zum Produkt finden Sie auf <http://www.dji.com>. Weitere Informationen zur Produktsicherheit und Einhaltung der einschlägigen Vorschriften finden Sie auf <https://dji.com/lysafa>.

Die hier enthaltenen Informationen betreffen Ihre persönliche Sicherheit sowie Ihre gesetzlichen Rechte und Pflichten. Lesen Sie das gesamte Dokument aufmerksam durch, um das Produkt für den Betrieb ordnungsgemäß einrichten zu können. Bei Nichtbeachtung dieser Anleitungen und Warnhinweise können der Verlust des Produkts, schwere Verletzungen an Personen oder schwere Sachschäden am Fluggerät die Folge sein.

Mit dem Gebrauch des Produkts bestätigen Sie, dass Sie diesen Haftungsausschluss und das Benutzerhandbuch aufmerksam gelesen haben, den Inhalt verstehen und mit den hier festgelegten Allgemeinen Geschäftsbedingungen einverstanden sind. **SOFERN NICHT AUSDRÜCKLICH IN DEN KUNDENSERVICE-RICHTLINIEN VON DJI UNTER [HTTP://WWW.DJI.COM/SERVICE-ANGEBEN](http://www.dji.com/service-angeben), WERDEN DAS PRODUKT UND ALLE MATERIALIEN SOWIE ALLE DURCH DAS PRODUKT ZUGÄNGLICHEN INHALTE „SO WIE SIE SIND“ UND AUF DER BASIS „WIE VERFÜGBAR“ OHNE GARANTIE ODER IRGENDWELCHEN BEDINGUNGEN, WEDER AUSDRÜCKLICH NOCH IMPLIZIT, BEREITGESTELLT. DJI HAFTET FÜR KEINERLEI GARANTIEEN IRGENDWELCHER ART, AUSSER JENER, DIE AUSDRÜCKLICH VON DJI IN ENTSPRECHENDEN SERVICERICHTLINIEN ANGEGEBEN SIND, WEDER AUSDRÜCKLICH ODER IMPLIZIT, IN BEZUG AUF DAS PRODUKT, PRODUKTZUBEHÖR UND ALLE MATERIALIEN, EINSCHLIESSLICH: (A) STILLSCHWEIGENDER ZUSICHERUNGEN ZU ALLGEMEINER GEBRAUCHSFÄHIGKEIT, EIGNUNG FÜR EINEN BESTIMMTEN ZWECK, ANSPRUCH, UNGESTÖRTEM BESITZ ODER NICHTVERLETZUNG DER RECHTE DRIETER SONDER (B) ZUSICHERUNGEN, DIE AUF DAS HANDELN, DEN GEBRAUCH ODER DEN AN- ODER VERKAUF ZURÜCKZUFÜHREN SIND. SOFERN NICHT AUSDRÜCKLICH IN DER BESCHRÄNKTEN GARANTIE VON DJI ANGEGEBEN, SICHERT DJI NICHT ZU, DASS DAS PRODUKT, DAS PRODUKTZUBEHÖR, TEILE DES PRODUKTS ODER DIE MATERIALIEN UNTERBRECHUNGSFREI, GEFÄHRLOS ODER FREI VON FEHLERN, VIREN ODER ANDEREN SCHÄDLICHEN BESTANDTEILEN ZU BETRIEBEN SIND UND DASS SOLCHE MÄNGEL BEHOBEN WERDEN.**

AUS KEINER BERATUNG ODER INFORMATION IN MÜNDLICHER ODER SCHRIFTLICHER FORM, DIE SIE AUS DEM PRODUKT, DEM PRODUKTZUBEHÖR ODER DEN MATERIALIEN ZIEHEN, KANN EINE ZUSICHERUNG BEZÜGLICH DJI ODER DEM PRODUKT ABGELIEFT WERDEN, DIE IN DIESEN NUTZUNGSBEDINGUNGEN NICHT AUSDRÜCKLICH ANGEGEBEN IST. SIE ÜBERNEHMEN ALLE RISIKEN FÜR JEGLICHE SCHÄDEN, DIE DURCH IHREN GEBRAUCH DES PRODUKTS, DES PRODUKTZUBEHÖRS ODER DER MATERIALIEN BZW. DEN ZUGRIFF DARAUf ENTSTEHEN KÖNNEN. SIE VERSTEHEN UND ERKLÄREN SICH DAMIT EINVERSTANDEN, DASS SIE DAS PRODUKT NACH IHREM EIGEMEM ERMESSEN UND AUF IHR EIGENES RISIKO HIN VERWENDEN UND ALLEIN FÜR PERSONENSCHÄDEN, TODESFÄLLE, SACHSCHÄDEN AN

IHREM EIGENTUM (EINSCHLIESSLICH IHR COMPUTERSYSTEM, MOBILGERÄT ODER DIE DJI-HARDWARE, DIE SIE IN VERBINDUNG MIT DEM PRODUKT VERWENDEN) ODER AN FREMDEN GÜTERN SOWIE FÜR DATENVERLUSTE VERANTWORTLICH SIND, DIE AUF IHREN GEBRAUCH BZW. IHR UNVERMÖGEN, DAS PRODUKT ZU GEBRAUCHEN, ZURÜCKZUFÜHREN SIND. IN MANCHEN GERICHTSBARKEITEN SIND GEWÄHRLEISTUNGAUSSCHLÜSSE NICHT ZULÄSSIG, SODASS IHNEN JE NACH GERICHTSBARKEIT ANDERE RECHTE GEWÄHRT WERDEN.

DJI ist eine Marke von SZ DJI TECHNOLOGY CO., LTD. und seiner verbundenen Unternehmen. Namen von Produkten, Marken usw., die in diesem Dokument enthalten sind, sind Warenzeichen oder eingetragene Warenzeichen der jeweiligen Besitzer (Eigentümergeellschaften).

Haftungsbeschränkung

IN KEINEM FALL WERDEN DIE JURISTISCHEN PERSONEN VON DJI DIE HAFTUNG FÜR ALLE INDIREKTEN, ZUFÄLLIGEN UND BESONDEREN SCHÄDEN UND FÜR FOLGE- ODER STRAFSCHÄDEN (EINSCHLIESSLICH SCHÄDEN FÜR ENTGANGENE GEWINNE, GOODWILL, GESCHÄFTSWERT ODER ANDERE IMMATERIELLE VERLUSTE) ÜBERNEHMEN, DIE SICH AUS DEM ZUSAMMENHANG MIT IHREM ZUGRIFF AUF DAS PRODUKT UND AUF DAS PRODUKTZUBEHÖR ERGEBEN ODER MIT IHREM GEBRAUCH DES PRODUKTS UND DES PRODUKTZUBEHÖRS ZU TUN HABEN ODER MIT IHREM UNVERMÖGEN ZUSAMMENHÄNGEN, DAS PRODUKT, DAS ZUBEHÖR ODER JEDGLICHE MATERIALIEN UND FLUGUMGEBUNGSDATEN ZU NUTZEN ODER AUF DIESE ZU ZUGREIFEN, EGAL OB BASIEREND AUF GARANTIE, VERTRAG, SCHULD (EINSCHLIESSLICH FAHRLÄSSIGKEIT), STATUTE ODER ANDERER RECHTSGRUNDLAGE, UND EGAL, OB DIE JURISTISCHEN PERSONEN VON DJI ÜBER DIE MÖGLICHKEIT VON SCHÄDEN INFORMIERT WURDEN.

VORBEHALTLICH EINER ANDERS LAUTENDEN VEREINBARUNG ZWISCHEN IHNEN UND DJI IST DER GESAMTE HAFTUNGSUMFANG DER JURISTISCHEN PERSONEN VON DJI IHNEN GEGENÜBER AUF \$100 USD BESCHRÄNKT, UND ZWAR FÜR ALLE SCHADENERSATZANSPRÜCHE, DIE SICH AUS DEM GEBRAUCH ODER DER UNFÄHIGKEIT, IRGENDWELCHE TEILE DES PRODUKTS ZU GEBRAUCHEN, ERGEBEN ODER DAMIT ZUSAMMENHÄNGEN, ODER DIE SICH IN ANDERER WEISE AUS DIESEN BINDUNGEN ERGEBEN ODER DAMIT ZUSAMMENHÄNGEN, EGAL OB IN VERTRAG, UNERLAUBTER HANDLUNG ODER SONSTIGES.

Datenspeicherung und -nutzung

Bei Verwendung unserer mobilen App oder unserer Produkte oder anderer Software, können Sie DJI die Daten hinsichtlich des Gebrauchs und Betriebs des Produkts zur Verfügung stellen, wie z. B. Flugtelemetrie-Daten (Fluggeschwindigkeit, Flughöhe, Lebensdauer des Akkus und Gimbal- und Kameradaten). Weitere Informationen finden Sie in den Datenschutzzrichtlinien von DJI unter: dji.com/policy DJI behält sich das Recht vor, diesen Haftungsausschluss und diese Sicherheitsvorschriften zu ändern. Besuchen Sie uns regelmäßig auf unserer Website, um eine aktuelle Version zu erhalten: <http://www.dji.com> Dieser Haftungsausschluss ist in verschiedenen Sprachen verfügbar. Bei Abweichungen zwischen den verschiedenen Fassungen ist die englische Fassung maßgebend.

Vorbereitungen

Die folgenden Dokumente wurden erstellt, um Ihnen dabei zu helfen, das Fluggerät sicher zu betreiben und im vollen Umfang zu verwenden.

1. Lieferumfang
2. Haftungsausschluss und Sicherheitsvorschriften
3. Kurzanleitung
4. Benutzerhandbuch

Überprüfen Sie alle Teile, die auf dem Packzettel zum Lieferumfang der Agram T20 aufgelistet sind. Lesen Sie vor dem Flug den Haftungsausschluss und die Sicherheitsvorschriften. Lesen Sie nach dem Zusammenbau die Kurzanleitung und sehen Sie die Tutorial-Videos an, um mehr über die grundlegenden Funktionen zu erfahren. Besuchen Sie dazu die offizielle DJI-Website (<http://www.dji.com>) Lesen Sie das Benutzerhandbuch auf der offiziellen DJI-Website, um umfassendere Informationen zu erhalten. Vergewissern Sie sich vor jedem Flug, dass Sie die Funktion jedes einzelnen Teils,

die Anforderungen an die Flugbedingungen, die wichtigsten Notfallwarnfunktionen und die entsprechenden Systeme und alle behördlichen Vorschriften vollständig verstanden haben. Sollten sich während des Zusammenbaus, der Wartung oder des Gebrauchs irgendetwas Fragen oder Probleme ergeben, dann kontaktieren Sie DJI oder einen autorisierten DJI-Vertragshändler.

Einzelteile

Originalteile und Funktionsteile

⚠️ WARNUNG

Befolgen Sie die nachstehenden Regeln, um schwere Sachschäden und Personenschäden zu vermeiden:

1. Verwenden Sie ausschließlich DJI-Originalteile oder von DJI zertifizierte Teile. Nicht zugelassene Teile oder Teile von Herstellern, die nicht von DJI zertifiziert wurden, können Systemstörungen verursachen und die Sicherheit beeinträchtigen.
2. Sorgen Sie dafür, dass sich keine Fremdkörper im Inneren des Fluggeräts oder der Fluggerätanteile befinden, wie z. B. Wasser, Öl, Erde oder Sand.
3. Sorgen Sie dafür, dass sich das Fluggerät und die Fluggerätkomponenten in einem guten Betriebszustand befinden, keine Schäden aufweisen und ordnungsgemäß funktionieren. Fluggerätkomponenten umfassen, sind aber nicht beschränkt auf: Fernsteuerung, Kompass, Antriebssystem, Radarmodul und Sprühsystem.

Fernsteuerung

⚠️ WARNUNG

Befolgen Sie die nachstehenden Regeln, um schwere Sachschäden und Personenschäden zu vermeiden:

1. Verwenden Sie die Anschlüsse an der Fernsteuerung unter strenger Einhaltung der Spezifikationen.
2. Stellen Sie sicher, dass das Anzeigergerät an der Fernsteuerung Zugang zum Internet hat (über Wi-Fi oder eine SIM-Karte). Andernfalls können die Flugschreiber nicht auf einen DJI-Server hochgeladen werden. Deshalb kann Ihnen DJI eventuell keinen Garantie-Reparaturservice bereitstellen und keine Haftung für irgendetwas damit verbundenen Verluste übernehmen, die Ihnen entstehen.

HINWEIS

1. Stellen Sie sicher, dass der Akku der Fernsteuerung vor jedem Flug vollständig aufgeladen ist.
2. Wenn die eingeschaltete Fernsteuerung 5 Minuten lang NICHT benutzt wird und nicht mit dem Fluggerät verbunden ist, dann ertönt ein Alarmsignal. Nach 10 Sekunden schaltet sie sich automatisch aus. Bewegen Sie die Steuerknüppel oder führen Sie eine andere Funktion durch, um den Alarm abzustellen.
3. Sorgen Sie dafür, dass die Antennen der Fernsteuerung ausgezogen und richtig ausgerichtet sind, um eine optimale Übertragungsqualität zu gewährleisten.
4. Das GNSS der Fernsteuerung befindet sich oberhalb des Flugmoduschalters, wie in der Abbildung gezeigt. Sorgen Sie dafür, dass das GNSS in Richtung Himmel ausgerichtet und nicht blockiert ist, damit es ordnungsgemäß funktioniert. Die Fernsteuerung muss horizontal positioniert werden.

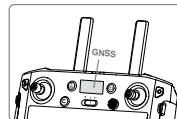

5. Kontaktieren Sie zur Reparatur einer beschädigten Fernsteuerung den DJI Support. Eine beschädigte Antenne beeinträchtigt die Leistung enorm.

- Ersatzfernsteuerungen müssen mit dem Fluggerät verbunden sein. Sorgen Sie dafür, dass die Übertragungsentfernung nach der Koppelung 300 m beträgt. Erst dann kann die Fernsteuerung verwendet werden. Weitere Informationen finden Sie im Abschnitt „Anweisungen zum Verbinden“ im Benutzerhandbuch.
- Die internen und externen Akkus der Fernsteuerung müssen mindestens alle drei Monate einmal vollständig aufgeladen und entladen werden.
- Die internen und externen Akkus der Fernsteuerung müssen sofort aufgeladen werden, wenn der Akkustand auf 0 % sinkt. So wird vermieden, dass das Gerät wegen Überentladung über einen längeren Zeitraum hinweg beschädigt wird. Werden die Akkus über einen längeren Zeitraum hinweg aufbewahrt, müssen Sie die Akkus auf einen Akkustand zwischen 40 % und 60 % entladen.
- Nach der Koppelung einer Fernsteuerung an ein Fluggerät werden alle Verbindungen zu einer anderen Fernsteuerung, die eventuell bestanden haben, unterbrochen. Wenn daher alle Fluggeräte mit einer Fernsteuerung verbunden sind, die sich im „Multi-Aircraft Control“-Modus (Modus zur Steuerung mehrerer Fluggeräte) befinden, dann kann ein Fluggerät ausschließlich über diese Fernsteuerung bedient werden. Zur Steuerung eines Fluggeräts mit einer anderen Fernsteuerung muss das Fluggerät unter Verwendung der DJI Agram-App manuell mit der entsprechenden Fernsteuerung verbunden werden.
- Der Luftauslass an der Fernsteuerung darf NICHT bedeckt sein. Andernfalls kann die Fernsteuerung überhitzen, was wiederum die Leistung der Fernsteuerung beeinträchtigt.
- Der RTK-Dongle darf bei der Verwendung NICHT blockiert sein.

Chassis

⚠️ WARNUNG

Befolgen Sie die nachstehenden Regeln, um schwere Sachschäden und Personenschäden zu vermeiden:

- Verwenden Sie die Anschlüsse auf dem Chassis unter strenger Einhaltung der Spezifikationen.
- Die Anschlüsse auf dem Chassis dürfen NICHT kurzgeschlossen werden.
- Lassen Sie beim Zusammenbau und bei der Reinigung des Fluggeräts große Sorgfalt walten, da einige Bauteile des Chassis scharfe Kanten aufweisen.
- Beim Auseinanderfallen der Arme müssen Sie zuerst die Arme M2 und M6 und dann die Arme M3 und M5 auseinanderfallen. Beim Zusammenfallen der Arme müssen Sie zuerst die Arme M3 und M5 und dann die Arme M2 und M6 zusammenfallen. Andernfalls können die Arme beschädigt werden. Die Arme M1 und M4 müssen vorsichtig angehoben und gesenkt werden, um Verschleiß zu reduzieren.
- Bei Verwendung der RTK-Funktion muss das Fluggerät in einer offenen Umgebung ohne Funkstörung betrieben werden. Die D-RTK-Antennen dürfen bei Verwendung NICHT blockiert werden.
- Die OcuSync-Antennen dürfen NICHT blockiert werden.

Fluggerätakkus

⚠️ WARNUNG

Befolgen Sie die nachstehenden Regeln, um schwere Sachschäden und Personenschäden zu vermeiden:

- Verwenden Sie nur offizielle Fluggerätakkus von DJI.
- Die Spannung am Fluggerät kann 58,8 V erreichen. Lesen Sie die Akku-Sicherheitsvorschriften und treffen Sie beim Umgang mit den Akkus die erforderlichen Vorsichtsmaßnahmen, um Ihre eigene Sicherheit zu gewährleisten.
- Der Akku darf NICHT mit einer übermäßigen Menge Wasser angespritzt werden.

Antennenelektroniksystem

⚠️ WARNUNG

Befolgen Sie die nachstehenden Regeln, um schwere Sachschäden und Personenschäden zu vermeiden:

- Das Antennenelektroniksystem umfasst ein integriertes GNSS/RTK-Modul und OcuSync-Module. Sie dürfen keine Objekte auf das System legen oder es blockieren, denn dies verringert die Stärke des GNSS- und des Fernsteuerungssignals.
- Beim Einschalten des Fluggeräts oder nach dem Flug dürfen Sie die Metallteile des Antennenelektroniksystems nicht berühren, denn diese könnten heiß sein. Vermeiden Sie deshalb auch jeden Körperkontakt mit dem Antennenelektroniksystem.
- Bei der Verwendung mit mehreren Fluggeräten, einschließlich der T20 und anderen Fluggeräten, müssen Sie zur Vermeidung von Störungen dafür sorgen, dass der Abstand zwischen jedem Fluggerät mehr als 10 m beträgt.
- Verwenden Sie zur Reinigung des Barometers auf der Rückseite des Antennenelektroniksystems KEIN Wasser.
- Wird der USB-C-Anschluss nicht verwendet, dann sorgen Sie dafür, dass die wasserdichte Abdeckung befestigt ist. Andernfalls kann Wasser in den Anschluss eindringen und einen Kurzschluss verursachen.
- Bei Betrieb in der Nacht dürfen Sie nicht direkt auf das Spotlight blicken, um Verletzungen an den Augen zu vermeiden.

Kompass

⚠️ ACHTUNG

Befolgen Sie die folgenden Regeln, um eine Fehlfunktion der Komponenten, schwere Personenschäden und Sachschäden zu vermeiden:

- Landen Sie sofort, wenn sich beim Flug ein offensichtliches Driften ereignet, wie z. B. das Fluggerät fliegt nicht in gerader Linie.

⚠️ HINWEIS

Kalibrieren Sie den Kompass, wenn Sie von der App dazu aufgefordert werden. Befolgen Sie die nachstehenden Regeln, wenn Sie Ihren Kompass kalibrieren:

- Es ist wichtig, den Kompass zu kalibrieren. Das Ergebnis der Kalibrierung wirkt sich auf die Flugsicherheit aus. Ist der Kompass nicht kalibriert, dann kann dies zu einer Fehlfunktion des Fluggeräts führen.
- Der Kompass darf NICHT an Orten kalibriert werden, wo eventuell eine starke magnetische Störung besteht. Das umfasst Gelände mit Strommasten oder Mauerwerk mit Stahlarmierung.
- Tragen Sie KEINE ferromagnetischen Materialien an sich, wenn Sie eine Kalibrierung durchführen, wie z. B. Schlüssel oder Handy.
- Wenn die Status-LEDs des Fluggeräts rot blinken, dann ist die Kompasskalibrierung fehlgeschlagen. Es muss eine erneute Kalibrierung durchgeführt werden.
- Nach erfolgreicher Kalibrierung kann der Kompass abnormal sein, wenn Sie das Fluggerät auf den Boden stellen. Dies liegt oft an ertürrischer magnetischer Störung. Bringen Sie das Fluggerät an einen anderen Ort und versuchen Sie es erneut.

Antriebssystem

⚠️ WARNUNG

Beachten Sie die folgenden Regeln, um ernsthafte Verletzungen von Ihnen oder anderen Personen zu vermeiden, die durch rotierende Propeller und Motoren verursacht werden können:

Propeller

- Prüfen Sie vor jedem Flug, ob sich die Propeller in einem guten Zustand befinden. Ersetzen Sie alte, angeschlagene oder gebrochene Propeller.
- Bevor Sie die Propeller berühren, muss das Fluggerät ausgeschaltet sein.
- Achten Sie auf die scharfen Kanten der Propeller, wenn Sie die Propeller montieren oder entfernen.
- Sorgen Sie dafür, dass die Propeller vor jedem Flug auseinandergefaltet und ordnungsgemäß befestigt sind.
- Halten Sie zur Vermeidung von Verletzungen Abstand zu den rotierenden Propellern und Motoren.

Motoren

1. Sorgen Sie dafür, dass die Motoren sicher installiert sind und sich problemlos drehen.
2. Nehmen Sie am Motoraufbau KEINE Änderungen vor.
3. Nach dem Flug sind die Motoren eventuell heiß und dürfen NICHT mit den Händen oder anderen Körperteilen in Berührung kommen.

ACHTUNG

Befolgen Sie die nachstehenden Regeln, um schwere Sachschäden und Personenschäden zu vermeiden:

1. Sorgen Sie dafür, dass die Belüftungsöffnungen an den Motoren NICHT blockiert sind.

HINWEIS

1. Schützen Sie die Motoren vor Staub.
2. Wenn ein Motor blockiert ist und nicht problemlos rotieren kann, führen Sie den Steuerknüppel-Kombinationsbefehl (Combination Stick Command, CSC) aus, um die Motoren sofort zu stoppen.
3. Stellen Sie sicher, dass die Motoren beim Einschalten einen normalen Ton von sich geben.

Sprühsystem

⚠️ WARNUNG

Befolgen Sie die nachstehenden Regeln, um schwere Sachschäden und Personenschäden zu vermeiden:

Verwendung von Pestiziden

1. Pulverpestizide müssen so weit wie möglich vermieden werden, denn sie können die Lebensdauer des Sprühsystems beeinträchtigen.
2. Pestizide sind giftig und stellen ernsthafte Sicherheits- und Gesundheitsrisiken dar. Die Pestizide sind nur unter strikter Einhaltung der Spezifikationen zu verwenden.
3. Rückstände auf den Geräten und der Ausrüstung durch ausgetretene Flüssigkeit oder Spritzer beim Umfüllen und Mischen der Pestizide können Hautreizungen verursachen. Achten Sie darauf, die Geräte und Ausrüstung nach dem Mischen zu reinigen.
4. Verwenden Sie zum Mischen der Pestizide sauberes Wasser und filtern Sie die Flüssigkeit enthaltende Mischung vor dem Einfüllen in den Sprühtank, um ein Verstopfen des Siebs zu vermeiden. Entfernen Sie vor der Verwendung der Geräte und Ausrüstung alle Verstopfungen.
5. Stellen Sie sicher, dass Sie sich während des Ausprühens der Pestizide in einem Gebiet mit Aufwind befinden, um Körperverletzungen zu vermeiden.
6. Tragen Sie Schutzkleidung, um einen direkten Körperkontakt mit den Pestiziden zu vermeiden. Waschen Sie nach der Handhabung von Pestiziden stets die Hände und die Hautstellen, die eventuell mit den Pestiziden in Berührung gekommen sind. Reinigen Sie nach dem Sprühen der Pestizide das Fluggerät und die Fernsteuerung.
7. Ein wirksamer Einsatz von Pestiziden hängt von den folgenden Faktoren ab: Pestiziddichte, Ausprührate, Sprühabstand, Fluggerätschwindigkeit, Windgeschwindigkeit, Windrichtung, Temperatur und Luftfeuchtigkeit. Beim Einsatz von Pestiziden sind alle Faktoren zu berücksichtigen. Die Sicherheit von Personen, Tieren und der Umwelt darf dabei jedoch NICHT gefährdet werden.
8. Achten Sie darauf, dass Flüsse und Trinkwasserquellen NICHT kontaminiert werden.

Sprühdüsen

1. Vermeiden Sie die Verwendung von unlöslichen Pestiziden, wie z. B. benetzbares Pulver.
2. Bei den Sprühdüsen handelt es sich um empfindliche Teile. Die Sprühdüsen müssen sofort nach der Verwendung gereinigt werden.
3. Der Schlauch darf NICHT über den Mindest-Biegeradius hinaus gebogen werden. So wird vermieden, dass der Schlauch zusammengedrückt wird und der Sprüheffekt beeinträchtigt wird.
4. Sorgen Sie dafür, dass die Schlauchmuttern sicher befestigt sind, um das Austreten von Flüssigkeit zu vermeiden.

Sprühtank

1. Sorgen Sie dafür, dass der Sprühtank ordnungsgemäß in der richtigen Position befestigt ist, um das Austreten von Flüssigkeit zu vermeiden.
2. Die interne Last des Sprühtanks darf nicht mehr als 20 kg betragen.

Omnidirektionales digitales Radar

⚠️ WARNUNG

Befolgen Sie die nachstehenden Regeln, um schwere Sachschäden und Personenschäden zu vermeiden:

1. Beim Einschalten des Fluggeräts oder nach dem Flug dürfen Sie die Metallteile des Radarmoduls nicht berühren, denn diese könnten heiß sein. Vermeiden Sie deshalb auch jeden Körperkontakt mit dem Radarmodul.
2. Behalten Sie jederzeit vollständige Kontrolle über das Fluggerät und verlassen Sie sich nicht auf das Radarmodul und die DJI Agrass-App. Behalten Sie das Fluggerät jederzeit im Blick. Betreiben Sie das Fluggerät manuell und mit der nötigen Umsicht, um Hindernisse zu vermeiden.
3. Die Hindernis-Erfassungsbereichsweite des Radarmoduls ist 360° in horizontaler Richtung und $\pm 15^\circ$ in vertikaler Richtung, wie in der nachstehenden Abbildung gezeigt. Die Erfassungsbereichsweite ist 1,5 m bis 30 m. Beachten Sie, dass das Fluggerät keine Hindernisse erkennen kann, die sich außerhalb der Erfassungsbereichsweite befinden. Vorsichtig fliegen. In Bezug auf die vier grauen Bereiche mit einem Winkel von ca. 10° für jeden in der Abbildung gezeigten Bereich kann eventuell die Erkennungsleistung des Radarmoduls aufgrund der Blockierung der Rahmenausleger und des Landegestells reduziert werden. Vorsichtig fliegen. Die effektive Erfassungsbereichsweite ist je nach Größe und Material des Hindernisses verschieden. Werden stark reflektierende Objekte erkannt, wie z. B. Gebäude mit einem Radarquerschnitt (Radar Cross Section, RCS) von mehr als -5 dBsm, dann ist die wirksame Erfassungsbereichsweite ca. 20 m. Werden Stromleitungen oder ähnliche Objekte erkannt, die eine RCS von -10 dBsm aufweisen, dann ist die Erfassungsbereichsweite ca. 15 m. Werden trockene Äste eines Baumes und ähnliche Objekte erkannt, die eine RCS von -15 dBsm aufweisen, dann ist die Distanz ca. 10 m. In Bereichen, die außerhalb der effektiven Erfassungsbereichsweite liegen, kann es zu einer Fehlfunktion der Hinderniserkennung kommen oder die Hinderniserkennung ist eventuell ungenügend.
4. Sorgen Sie dafür, dass beim Installieren des Radarmoduls die Richtungsfeilmarkierung auf die Vorderseite des Fluggeräts zeigt.

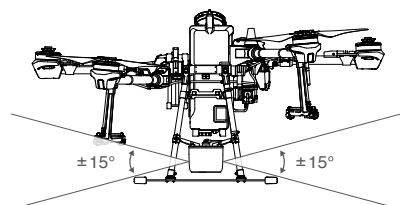
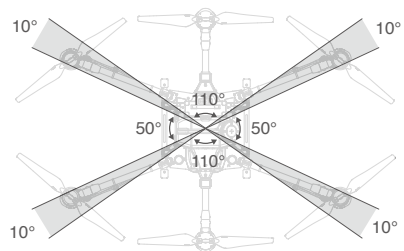

HINWEIS

1. Erfüllen Sie alle lokalen Gesetze und Vorschriften zur Funkübertragung.
2. Das Radarmodul kann nur inmitten von ebenen Landschaften ordnungsgemäß funktionieren. Das Radarmodul funktioniert nicht inmitten von hügeligen Landschaften mit Hangneigungen von mehr als 10° oder inmitten von Landschaften mit plötzlicher Änderung der Elevation.
3. Die Empfindlichkeit des Radarmoduls wird eventuell verringert, wenn mehrere Fluggeräte in nur geringer Distanz betrieben werden. Lassen Sie beim Betrieb des Radarmoduls Vorsicht walten.
4. Stellen Sie vor dem Gebrauch sicher, dass das Radarmodul sauber ist. An der äußeren Schutzabdeckung dürfen keine Schäden festgestellt werden, wie z. B. Risse, Absplittierungen und sonstige Verformungen.
5. Die Hindernisvermeidungsfunktionen sind im Fluglagemodus deaktiviert.
6. Die Hindernisvermeidung wird aufgrund der Blockierung des Chassis bei einem Fluggerät-Nicken von mehr als 15° beeinträchtigt. Fliegen Sie langsamer und vorsichtig.
7. Mit Unterstützung des Radarmoduls kann das Fluggerät nur innerhalb seines Arbeitsbereichs eine festgelegte Distanz zur Vegetation einhalten. Sie müssen die Distanz des Fluggeräts von der Vegetation immer beobachten.
8. Beim Erkennen von Objekten, die eine vertikale Neigung von mehr als 5° aufweisen, wie z. B. eine schräge Linie oder ein schräger Strommasten, kann die Empfindlichkeit des Radarmoduls eventuell verringert werden. Vorsichtig fliegen.
9. Betreiben Sie das Fluggerät beim Fliegen über schräge Oberflächen besonders vorsichtig. Empfohlene maximale Neigung bei verschiedenen Fluggerätschwindigkeiten: 10° bei 1 m/s, 6° bei 3 m/s und 3° bei 5 m/s.
10. Versuchen Sie NICHT, bereits vor dem Versand installierte Teile des Radarmoduls zu demontieren.
11. Das Radarmodul ist ein Präzisionsinstrument. Das Radarmodul darf nicht beschädigt werden, wie z. B. durch Zusammendrücken, Anstoßen und Aufschlagen.
12. Landen Sie das Fluggerät auf flachen Boden, um Schäden am Radarmodul durch hervorsteckende Objekte zu vermeiden.

Firmware

⚠️ WARNUNG

Befolgen Sie die folgenden Regeln, um eine Fehlfunktion der Komponenten, schwere Personenschäden und Sachschäden zu vermeiden:

1. Halten Sie bei den folgenden Verfahren Personen und Tiere in einem Sicherheitsabstand: Firmware-Aktualisierung, Systemkalibrierung und Parametereinstellung.

HINWEIS

1. Aus Gründen der Sicherheit muss die Aktualisierung mit der aktuellen Firmware-Version durchgeführt werden.
2. Verwenden Sie nur die offizielle DJI-Firmware.
3. Sorgen Sie dafür, dass die Fernsteuerung stets mit der aktuellen Firmware-Version aktualisiert wird. Sie müssen die Firmware des Fluggeräts zuerst aktualisieren.
4. Nach der Aktualisierung sind die Fernsteuerung und das Fluggerät möglicherweise nicht mehr miteinander verbunden. Verbinden Sie die Fernsteuerung erneut mit dem Fluggerät.
5. Prüfen Sie vor der Durchführung der Firmware-Aktualisierung unbedingt alle Verbindungen und Anschlüsse und nehmen Sie die Propeller von den Motoren ab.

DJI Agras-App

HINWEIS

1. Stellen Sie sicher, dass die Akkus der Fernsteuerung vollständig aufgeladen sind, bevor Sie die DJI Agras-App starten.

2. Lesen Sie alle Sicherheitshinweise, Warnhinweise und Haftungsausschlüsse aufmerksam durch. Machen Sie sich mit den entsprechenden Vorschriften in Ihrer Region vertraut. Sie allein sind verantwortlich für die Einhaltung aller einschlägigen Vorschriften und für das entsprechende, regelkonforme Flugverhalten. Sie müssen in den folgenden Situationen unbedingt gut aufpassen:
 - a. Beim Einsatz der automatischen Startfunktion und der automatischen Landefunktion.
 - b. Bei der Einstellung der Flughöhe über das Standard-Limit hinaus.
3. Landen Sie Ihr Fluggerät sofort, wenn in der App eine entsprechende Aufforderung angezeigt wird.
4. Überprüfen Sie vor jedem Flug alle Warnhinweise auf der Fluggerät-Statusliste, die in der App angezeigt wird.
5. Machen Sie eine Zwischenspeicherung der Kartendaten des geplanten Flugeinsatzgebiets, indem Sie vor jedem Flug eine Verbindung zum Internet herstellen.

4G-Dongle

HINWEIS

1. Für einige Produktfunktionen in der DJI Agras-App sind ein Dongle und eine SIM-Karte erforderlich und die Benutzer müssen dafür die Kosten tragen.
2. Stellen Sie sicher, dass Sie einen von DJI zugelassenen Dongle verwenden.
3. DJI übernimmt keine Haftung für Unfälle, die durch den Verlust von Benutzerdaten oder Fehlfunktionen des Fluggeräts entstehen, die auf die Verwendung von Dongles und SIM-Karten von Drittanbietern zurückzuführen sind.
4. Verwenden Sie nur SIM-Karten, die mit dem Dongle kompatibel sind.
5. Sie müssen den Dongle und die SIM-Karte ordnungsgemäß befestigen. Andernfalls stehen die entsprechenden Funktionen nicht zur Verfügung.

Pflege des Produkts

Aufbewahrung und Transport

⚠️ WARNUNG

Befolgen Sie die nachstehenden Regeln, um schwere Sachschäden und Personenschäden zu vermeiden:

1. Es ist gefährlich, kleine Teile zu schlucken, wie z. B. feine Drähte und Riemen. Bewahren Sie alle Teile außerhalb der Reichweite von Kindern und Tieren auf.
2. Sie müssen vor dem Transport des Fluggeräts den Akku entfernen.
3. Entfernen oder entleeren Sie den Sprühtank vor dem Transport und bei Nichtverwendung, um Schäden am Landegestell zu vermeiden. Bewahren Sie das Fluggerät an einem kühlen und trockenen Ort auf.

Pflege und Wartung

⚠️ WARNUNG

Befolgen Sie die nachstehenden Regeln, um schwere Sachschäden und Personenschäden zu vermeiden:

1. Alle Teile des Fluggeräts müssen täglich und sofort nach dem Sprühen gereinigt werden:
 - a. Füllen Sie den Sprühtank mit sauberem Wasser oder mit Seifenlauge. Lassen Sie das Wasser durch die Sprühdüsen ablaufen, bis der Tank leer ist. Wiederholen Sie den Schritt zweimal.
 - b. Nehmen Sie den Sprühtank und den Sprühtankanschluss zur Reinigung ab. Entfernen Sie das Sieb des Sprühtanks, die Siebe der Sprühdüsen und die Sprühdüsen. Reinigen Sie die Teile und entfernen Sie alle Verstopfungen. Legen Sie dann alle Teile 12 Stunden lang in sauberes Wasser.
 - c. Verwenden Sie zur Reinigung des Chassis einen mit Wasser gefüllten Sprühwäscher und wischen Sie es mit einer weichen Bürste oder einem feuchten Tuch ab. Verwenden Sie dann zur Reinigung von Wasserflecken ein trockenes Tuch.

- d. Wenn die Motoren und Propeller staubig sind oder Rückstände von Pestiziden aufweisen, wischen Sie die Motoren und Propeller mit einem feuchten Tuch ab. Beseitigen Sie anschließend Wasserflecken mit einem trockenen Tuch.
- e. Bewahren Sie das gereinigte Fluggerät an einem trockenen Ort auf.
2. Wischen Sie die Oberfläche und den Bildschirm der Fernsteuerung täglich nach dem Gebrauch mit einem sauberen, feuchten Tuch ab. Das Tuch darf nicht nass sein.
3. Das Fluggerät muss alle 100 Flüge oder nach einem Flug von mehr als 20 Stunden einer Inspektion unterzogen werden:
 - a. Überprüfen Sie das Fluggerät auf abgenutzte Propeller.
 - b. Überprüfen Sie das Fluggerät auf lockere Propeller. Ersetzen Sie nach Bedarf die Propeller und die Propellerscheiben.
 - c. Überprüfen Sie das Fluggerät auf vorzeitige Alterung des Kunststoffs oder der Gummiteile.
 - d. Überprüfen Sie das Fluggerät auf schlechte Atomisierung der Sprühdüsen. Die Sprühdüsen müssen gründlich gereinigt oder ersetzt werden.
 - e. Ersetzen Sie die Siebe der Sprühdüsen und das Sieb des Sprühtanks.
4. Reinigen Sie die Lufteinlassöffnung an der oberen Abdeckung an der Vorderseite des Fluggeräts, nachdem Sie ca. 50 bis 100 Stunden geflogen sind. Das hängt auch von der Betriebsumgebung ab.
5. Versuchen Sie nicht, das Fluggerät zu reparieren. Kontaktieren Sie den DJI Support oder einen DJI-Vertragshändler, wenn Teile beschädigt sind.

HINWEIS

1. Halten Sie die Schutzabdeckung des Radarmoduls sauber. Reinigen Sie die Oberfläche der Schutzabdeckung mit einem sauberen, feuchten Tuch. Lassen Sie die Schutzabdeckung vor erneutem Gebrauch in der Luft trocknen.
2. Die FPV-Kamera muss immer sauber sein. Entfernen Sie zuerst alle größeren Partikel, wie z. B. Sandkörner. Wischen Sie dann das Objektiv mit einem sauberen, weichen Tuch ab, um Staub oder Schmutz zu entfernen.
3. Im Falle eines Absturzes oder eines Zusammenstoßes müssen Sie unbedingt alle Teile des Fluggeräts gründlich überprüfen und vor Ihrem nächsten Flug alle notwendigen Reparaturen durchführen oder eventuell Teile ersetzen. Kontaktieren Sie den DJI Support oder einen DJI-Vertragshändler, wenn Sie irgendwelche Probleme oder Fragen haben.

Anforderungen an die Flugbedingungen**Wetterbedingungen und Umfeld****⚠️ WARNUNG**

Das Fluggerät ist auf den Betrieb bei günstigen bis mäßigen Wetterverhältnissen ausgelegt. Befolgen Sie die nachstehenden Regeln, um einen Zusammenstoß, schwere Verletzungen an Personen und schwere Sachschäden oder Gesundheitsrisiken zu vermeiden:

1. Betreiben Sie das Fluggerät NICHT bei ungünstigen Wetterbedingungen, wie z. B. bei Windgeschwindigkeiten von über 28 km/h, starkem Regen (Niederschlagsmengen von über 25 mm in 12 Stunden), Schnee oder Nebel.
2. Betreiben Sie das Fluggerät zum Sprühen bei Windgeschwindigkeiten von unter 18 km/h, um Gesundheitsrisiken für Personen, die sich in der Nähe befinden, zu vermeiden und wirksames Sprühen zu gewährleisten.
3. Sorgen Sie dafür, dass sich das Fluggerät während des Flugs mindestens 10 Meter von Personen, Tieren, Bäumen, Gewässern und anderen Hindernissen entfernt befindet, wie z. B. Gebäude und öffentliche Infrastruktur. Halten Sie bei steigender Flughöhe noch mehr Abstand zu den oben genannten Objekten oder Hindernissen.
4. Die empfohlene maximale Betriebsflughöhe ist 2 km über dem Meeresspiegel. Fliegen Sie NICHT mehr als 3 km über dem Meeresspiegel.
5. Wenn die erreichte Betriebsflughöhe 1 km beträgt, wird die Nutzlastkapazität des Sprühtanks auf 2 kg reduziert. Für jeden zusätzlichen Kilometer wird die Nutzlastkapazität um weitere 2 kg reduziert.

6. Die Teile des Fluggeräts dürfen NICHT in Innenräumen betrieben werden.

HINWEIS

1. Die Leistung von Fluggerät und Akku ist abhängig von Umgebungsbedingungen wie der Luftdichte und der Temperatur.
 - a. Ab einer Flughöhe von 2 km über dem Meeresspiegel kann die Leistung des Akkus und Fluggeräts beeinträchtigt werden. Fliegen Sie deshalb vorsichtig.
2. Verwenden Sie das Fluggerät NICHT in der Nähe von Unfällen, Feuer, Explosionen, Fluten, Tsunamis, Lawinen, Erdstößen, Erdbeben, Staub oder Sandstürmen.
3. Bei Umgebungen mit niedrigen Temperaturen zwischen 0 °C und 10 °C müssen Sie dafür sorgen, dass der Fluggerätakku vollständig aufgeladen ist. Außerdem müssen Sie unbedingt die Nutzlast des Fluggeräts reduzieren. Andernfalls wird die Flugsicherheit beeinträchtigt oder es tritt ein Start-Limit ein.

Störung der Flugsteuerung und der Kommunikation**HINWEIS**

1. Fliegen Sie in offenen Geländen und Bereichen. Hohe Gebäude, Stahlbauten, Berge, Felsen oder Wälder können die Genauigkeit des Kompasses am Bord beeinträchtigen und sowohl das GNSS-Signal als auch das Fernsteuerungssignal blockieren.
2. Vermeiden Sie den Gebrauch von kabellosen Geräten mit denselben Frequenzbändern, die auch von der Fernsteuerung verwendet werden.
3. Die Empfindlichkeit des Radarmoduls wird eventuell verringert, wenn mehrere Fluggeräte in nur geringer Distanz betrieben werden. Lassen Sie beim Betrieb des Fluggeräts Vorsicht walten.
4. Bei Verwendung der „Multi-Aircraft Control“-Funktion (Funktion zur Steuerung mehrerer Fluggeräte) dürfen nicht mehr als drei Gruppen innerhalb eines Radius von 50 m betrieben werden, um Betriebsstörungen zu vermeiden. Es sei denn Sie verwenden die T20 mit einer DJI D-RTK 2-Mobilstation, ist es notwendig, die Seriennummer jeder einzelnen Fernsteuerung in der DJI AGRAS-App manuell zu konfigurieren.
5. Passen Sie gut auf, wenn Sie in der Nähe von Geländen mit elektromagnetischen Störungen und Funkstörungen fliegen. Dazu gehören, ohne darauf beschränkt zu sein, Hochspannungsleitungen, große Umspannstationen oder mobile Basisstationen und Sendemasten. Andernfalls kann die Übertragungsqualität dieses Produkts beeinträchtigt werden, oder es können Übertragungsfehler auftreten, die sich auf die Fluglage und die Ortungsgenauigkeit auswirken. In Bereichen mit zu starker Signalstörung verhält sich das Fluggerät möglicherweise ungewöhnlich oder lässt sich nicht mehr einwandfrei steuern.
6. Wird der RTK-Dongle zur Feldplanung verwendet, dann muss das Modul nach der durchgeführten Planung von der Fernsteuerung getrennt werden. Andernfalls wird die Kommunikationsleistung der Fernsteuerung beeinträchtigt.

Verantwortlicher Umgang und Betrieb des Fluggeräts**⚠️ WARNUNG**

Befolgen Sie die nachstehenden Regeln, um schwere Sachschäden und Personenschäden zu vermeiden:

1. Beim Betrieb des Fluggeräts dürfen Sie nicht unter dem Einfluss von Alkohol, Drogen oder Betäubungsmitteln stehen oder an Schwindel, Müdigkeit, Übelkeit oder an ähnlichen physischen und mentalen Zuständen leiden, die Ihre Fähigkeit, das Fluggerät sicher zu betreiben, beeinträchtigen könnten.
2. Sie dürfen die Motoren während des Flugs NICHT stoppen, außer wenn dadurch in einem Notfall das Risiko von Schäden oder Verletzungen verringert werden kann.
3. Schalten Sie nach der Landung zuerst das Fluggerät und dann die Fernsteuerung aus.
4. KEINE gefährlichen Nutzlasten auf Gebäude, Personen oder Tiere fallen lassen, schleudern oder auf andere Weise abwerfen. Unterlassen Sie alles, was zu Personenschäden oder Sachschäden führen kann.

HINWEIS

1. Bedienen Sie das Fluggerät nur mit ausreichendem Training und erstellen Sie für Notfälle und Unfälle einen Notfallplan.
2. Sorgen Sie dafür, dass Sie einen Flugplan haben. Fliegen Sie das Fluggerät NIEMALS fahrlässig und leichtfertig.
3. Verwenden Sie dieses Produkt NICHT für einen illegalen oder unangebrachten Zweck, wie z. B. Bespitzelung, Militäroperationen oder unberechtigte Ermittlungen.
4. Verwenden Sie dieses Produkt NICHT, um andere zu diffamieren, zu misshandeln, zu belästigen, zu verfolgen, zu bedrohen oder auf andere Weise die gesetzlichen Rechte, wie das Recht auf Privatsphäre und Öffentlichkeitsrecht, anderer zu verletzen.
5. Überfliegen Sie NICHT das Privateigentum anderer und begehnen Sie keinen Hausfriedensbruch.

Flugmodi, Betriebsmodi, Funktionen und Warnhinweise

Flugmodi

HINWEIS

Modus „P“ (Positionsbestimmung): Das Fluggerät verwendet GNSS oder das RTK-Modul zur Positionsbestimmung. Bei starkem GNSS-Signal verwendet das Fluggerät GNSS zur Positionsbestimmung. Ist das RTK-Modul aktiviert und die differenzielle Datenübertragung stabil, dann stellt es eine zentimetergenaue Positionsbestimmung bereit. Bei schwachem GNSS-Signal oder wenn der Kompass einer Störung ausgesetzt ist, kehrt es zum Modus „A“ zurück.

Der Flugmodus ist standardmäßig „P“.

Modus „A“ (Fluglage): GNSS wird nicht zur Positionsbestimmung eingesetzt und das Fluggerät kann die Flughöhe nur unter Verwendung des Barometers aufrechterhalten. Die Fluggeschwindigkeit im Modus „A“ hängt von den Umgebungsbedingungen ab, wie z. B. Windgeschwindigkeit. Das Fluggerät kann im Modus „A“ seine Position nicht bestimmen und wird leicht von den Umgebungsbedingungen beeinträchtigt, was zu einer horizontalen Verlagerung führen kann. Verwenden Sie die Fernsteuerung zur Ausrichtung des Fluggeräts.

Das Manövrieren des Fluggeräts im A-Modus kann schwierig sein. Vermeiden Sie das Fliegen in begrenzten Bereichen mit schwachem GNSS-Signal. Andernfalls wechselt das Fluggerät auf den Modus „A“. Dies führt zu potenziellen Flugrisiken. Landen Sie das Fluggerät sofort an einem sicheren Ort.

Betriebsmodi

⚠️ WARNUNG

Befolgen Sie die nachstehenden Regeln, um schwere Sachschäden und Personenschäden zu vermeiden:

1. Sie müssen unbedingt vor der Verwendung des Fluggeräts das Fluggeräthverhalten bei allen Betriebsmodi verstehen.
2. Vermeiden Sie Hindernisse in der Nähe der Flugroute. Behalten Sie das Fluggerät immer auf Sichtlinie. Sie müssen stets den Status des Fluggeräts kennen.
3. Betreiben Sie beim Empfang eines starken GNSS-Signals das Fluggerät nur in den Betriebsmodi „Route“ oder „Route A-B“.

Ausfallsicherung und automatische Rückkehrfunktion

HINWEIS

1. Rückkehrfunktion (Return to Home, RTH) funktioniert nicht, wenn das GNSS-Signal schwach oder unterbrochen ist.
2. Wenn Sie den Beschleunigungs-Steuerknüppel bewegen, nachdem das Fluggerät auf eine Flughöhe von mehr als 3 m aufgestiegen ist, aber innerhalb der voreingestellten RTH-Flughöhe fliegt, dann stoppt das Fluggerät den Aufstieg und kehrt sofort zum Startpunkt zurück.
3. Hohe Gebäude können die Rückkehrfunktion beeinträchtigen. Es ist daher wichtig, vor jedem Flug eine angemessene

sicherheitsbedingte Flughöhe einzustellen. Passen Sie beim Rückflug die Fluggerätposition, Flughöhe und Fluggeschwindigkeit an, um bei einem starken Fernsteuerungssignal Hindernisse zu vermeiden.

4. Sorgen Sie dafür, dass Sie das Fluggerät innerhalb der Übertragungsreichweite der Fernsteuerung fliegen.
5. Verwenden Sie die Rückkehrfunktion nur in Notfällen, da diese durch Wetterbedingungen, bestimmte Umgebung und nahegelegene Magnetfelder beeinträchtigt werden kann.
6. Befindet sich ein Hindernis innerhalb eines Abstands von 20 m zum Fluggerät, dann bremst das Fluggerät ab, stoppt und verweilt im Schwebeflug. Wenn das Fluggerät 6 m vom Hindernis entfernt ist, während es langsamer fliegt, dann stoppt das Fluggerät, fliegt rückwärts, bis die Distanz zum Hindernis ungefähr 6 m beträgt, und verweilt dann im Schwebeflug. Das Fluggerät beendet den Rückkehrfunktionsvorgang und wartet auf die nächsten Kommandos.

Niedriger Akkustand

HINWEIS

1. Wenn die Warnung „Kritischer Akkustand“ aktiviert wird und das Fluggerät automatisch sinkt, dann drücken Sie den Beschleunigungs-Steuerknüppel nach oben, um die Flughöhe des Fluggeräts beizubehalten. Navigieren Sie das Fluggerät dann zu einem Ort, der besser zur Landung geeignet ist.
2. Wenn die Akkuwarnhinweise ausgelöst werden, dann steuern Sie das Fluggerät umgehend zum Startpunkt zurück oder landen Sie es, um einen Stromausfall während des Fluges zu vermeiden, was zu Schäden am Fluggerät führt. Außerdem können Sachschäden entstehen und Menschen und Tiere verletzt werden.

Leerer Tank

HINWEIS

1. Bei leerem Sprühtank wird in der DJI AGRAS-App eine entsprechende Aufforderung angezeigt. Gleichzeitig verweilt das Fluggerät im Schwebeflug. In den Betriebsmodi „Route“, „Route A-B“ und „Manual Plus“ kann das Fluggerät anstelle des Schwebeflugs zum Aufstieg oder zur Rückkehr zum Startpunkt eingestellt werden. Weitere Informationen zu den Betriebsmodi finden Sie im Benutzerhandbuch.

Einhaltung von Vorschriften und Flugbeschränkungen

Vorschriften

⚠️ WARNUNG

Befolgen Sie unbedingt die folgenden Regeln, um Rechtsverstöße und schwere Personenschäden und Sachschäden zu vermeiden:

1. Am Fluggerät dürfen KEINE Änderungen vorgenommen werden. Sie dürfen das Fluggerät nur für landwirtschaftliche Zwecke verwenden.
2. Betreiben Sie das Fluggerät unabhängig von der Flughöhe NICHT in der Nähe bemannter Fluggeräte. Wenn es notwendig ist, dann müssen Sie sofort landen.
3. Fliegen Sie das Fluggerät NICHT in Bereichen, in denen große Veranstaltungen stattfinden, wie z. B. Sportveranstaltungen und Konzerte.
4. Fliegen Sie das Fluggerät NICHT in Bereichen, in denen dies durch örtliche Gesetze verboten ist.
5. Halten Sie sich von bemannten Fluggeräteeinsätzen fern und stören Sie diese NICHT. Sie müssen stets auf andere Fluggeräte und Hindernisse achten und diese vermeiden.

ACHTUNG

Befolgen Sie unbedingt die folgenden Regeln, um Rechtsverstöße und schwere Personenschäden und Sachschäden zu vermeiden:

1. Fliegen Sie das Fluggerät NICHT in Flugbeschränkungsgebieten oder in der Nähe von Flugbeschränkungsgebieten, die in örtlichen Gesetzen und Vorschriften festgelegt wurden.

Flugbeschränkungsgebiete umfassen, sind aber nicht begrenzt auf, Flughäfen, Grenzen zwischen zwei souveränen Ländern oder Regionen, Großstädte und Gegenden, in denen temporäre Veranstaltungen oder Aktivitäten abgehalten werden. Hinweis: Flugbeschränkungsgebiete werden ständig aktualisiert.

- Fliegen Sie das Fluggerät NICHT über die zugelassene Flughöhe hinaus.
- Sorgen Sie dafür, dass Sie Ihr Fluggerät immer im Blick behalten. Lassen Sie sich zur Beobachtung des Fluggeräts gegebenenfalls von einer anderen Person helfen.
- Sie dürfen das Fluggerät NIEMALS dazu verwenden, illegale oder gefährliche Nutzlasten zu tragen.

HINWEIS

- Sie müssen unbedingt den Zweck Ihres Flugbetriebs verstehen, wie z. B. zur Freizeitgestaltung, öffentlichen Nutzung oder kommerzieller Nutzung. Sie müssen unbedingt vor dem Flug die entsprechende Genehmigung und Freigabe der zuständigen Behörden erhalten haben. Lassen Sie sich von den lokalen Aufsichtsbehörden über umfassende Definitionen und bestimmte Anforderungen aufklären und beraten. Die aktuellen Anweisungen und Warnhinweise zum Produkt finden Sie auf <http://www.dji.com>. Weitere Informationen zur Flugsicherheit und Einhaltung der einschlägigen Vorschriften finden Sie auf <https://dji.com/flysafe>. Hinweis: Ferngesteuerte Fluggeräte sind in bestimmten Ländern und Regionen eventuell nicht zur Durchführung kommerzieller Aktivitäten zugelassen. Prüfen und befolgen Sie vor dem Flug alle Gesetze und Verordnungen, da diese gegebenenfalls von den hier beschriebenen Regeln und Bestimmungen abweichen.
- Umfliegen Sie NICHT sensible Infrastrukturen oder Grundstücke, wie z. B. Kraftwerke, Wasseraufbereitungsanlagen, Justizvollzugsanstalten, stark befahrene Straßen, Regierungsgebäude, Militärzonen usw.

Flugbeschränkungen

HINWEIS

DJI nimmt Flugsicherheit sehr ernst. Daher haben wir verschiedene Hilfestellungen entwickelt, die den Anwendern dabei helfen, beim Fliegen die örtlichen Gesetze und Vorschriften einzuhalten. Wir empfehlen, die Firmware mit der neuesten Version zu aktualisieren, um die folgenden Funktionen auf den aktuellen Stand zu bringen:

GEO-Zonen

- Alle GEO-Zonen sind auf der offiziellen DJI-Website aufgeführt: <http://www.dji.com/flysafe>. GEO-Zonen sind in verschiedene Kategorien unterteilt. Die GEO-Zonen umfassen, sind aber nicht beschränkt auf, folgende Orte: Flughäfen und Flugfelder, in denen bemannte Fluggeräte in niedrigen Flughöhen geflogen werden, Grenzen zwischen zwei souveränen Ländern oder Regionen, sensible Standorte wie Kraftwerke oder Gelände, auf denen Großveranstaltungen stattfinden.
- Flugbeschränkungen hängen von der Zone ab. Je nach den Beschränkungen in einer bestimmten Zone werden in der DJI Agras-App Warnhinweise angezeigt. Der Start kann möglicherweise verboten werden. Die Flughöhe kann beschränkt sein oder es kann vorkommen, dass das Fluggerät automatisch reagiert und z. B. selbstständig landet.
- Befindet sich das Fluggerät inmitten oder in der Nähe einer GEO-Zone, dann werden Funktionen, die mit dem Flugbetrieb zusammenhängen, beeinträchtigt. Befindet sich das Fluggerät inmitten oder in der Nähe einer GEO-Zone, dann kann es sein, dass eine Flugaufgabe nicht erstellt werden kann oder eine Flugaufgabe, die im Gange ist, unterbrochen wird. Hinweis: Die Auswirkungen sind nicht nur auf die oben genannten Auswirkungen beschränkt.

Höhenlimit

- Fliegen Sie NICHT höher als 30 m über dem Boden, und bleiben Sie fern von allen Hindernissen, die sich in der Umgebung befinden.

Entfernungsbegrenzung (Distanz-Limit)

- Die maximale Flugdistanz beträgt standardmäßig 1 km. Hinweis: Es kann sein, dass der Akkustand für die Rückkehr des Fluggeräts zum Startpunkt nicht ausreicht, wenn das Fluggerät zu weit entfernt ist. Sie müssen beim Fliegen unbedingt Vorsicht walten lassen.

Exportkontrollen

Die geltenden gesetzlichen Exportkontrollgesetze einhalten

Sie werden darauf hingewiesen, dass der Export, erneute Export und Transfer von Produkten unter das chinesische Exportkontrollgesetz und andere anwendbare Exportkontrollgesetze und Sanktionen (alle zusammen nachstehend „Exportkontrollgesetze“ genannt) fallen.

Bevor Sie die Produkte benutzen, verkaufen, transferieren, vermieten oder anderweitig mit ihnen umgehen, müssen Sie, sofern dies nicht ausdrücklich unter den Exportkontrollgesetzen erlaubt oder von den zuständigen Behörden genehmigt wurde, insbesondere prüfen und durch geeignete Maßnahmen sicherstellen, dass:

- Kein Embargo verletzt wird, das durch Exportkontrollgesetze verhängt wurde.
- Die Produkte juristischen Personen, Organisationen und Personen auf allen geltenden Sanktionslisten nicht zugänglich gemacht werden.
- Die Produkte nicht zum Gebrauch im Zusammenhang mit Waffen und Rüstung, chemischen und biologischen Waffen, Atomwaffen oder Anwendungen von Raketentechnologie bestimmt sind.

Export-Compliance, Haftungsausschluss, Schadensersatz

Sie erkennen an, dass Sie dafür verantwortlich sind, die chinesischen Exportkontrollgesetze und alle anderen anwendbaren Exportkontrollgesetze einzuhalten. Sie tragen die alleinige Verantwortung, wenn Ihr Gebrauch, Ihr Verkauf, Ihre Übereignung, Ihre Vermietung oder Ihr anderweitiger Umgang mit den Produkten den geltenden gesetzlichen Ausführungsbeschränkungen widerspricht. DJI ist unter keinen Umständen verantwortlich für Ihre Verletzung jeglicher geltender gesetzlicher Ausführungsbeschränkungen. Weiterhin werden Sie DJI, dessen Tochtergesellschaften, Direktoren, leitende Angestellte, Mitarbeiter, Bevollmächtigte und Stellvertreter hinsichtlich jeglicher Haftungen, Ansprüche, Forderungen, Klagen, Aufwendungen (einschließlich zumbarer Anwaltskosten), Schadensersatzforderungen, Verluste oder Verbindlichkeiten jeglicher Art schad- und klaglos halten, die aus Ihrer Nichtinhaltung der geltenden gesetzlichen Ausführungsbeschränkungen entstehen, angeblich aus ihr entstehen oder mit ihr in Zusammenhang stehen.

Dieser Inhalt kann ohne vorherige Ankündigung geändert werden.

Laden Sie die aktuelle Version hier herunter:

<http://www.dji.com/t20>

AGRAS und  sind Markenzeichen von DJI. Copyright © 2020 DJI. Alle Rechte vorbehalten.



Seguridad de un vistazo

⚠ La aeronave AGRAS™ T20 no es un juguete ni es adecuada para menores de 18 años.

Tenga en cuenta que el apartado "Seguridad de un vistazo" solamente proporciona una descripción general rápida de los consejos de seguridad. Asegúrese de leer y entender este documento y el manual de usuario del AGRAS T20.

1. Uso de pesticidas

- Evite usar pesticidas en polvo en la medida de lo posible, ya que pueden reducir la vida útil del sistema de rociado. Los pesticidas son venenosos y suponen un grave riesgo para la seguridad de las personas. Utilícelos siguiendo estrictamente sus indicaciones de uso.
- Los residuos presentes en el equipo debido a salpicaduras o derrames al verter y mezclar el pesticida pueden irritar la piel. Asegúrese de limpiar el equipo después de efectuar la mezcla.
- Utilice agua limpia para mezclar el pesticida y filtre el líquido mezclado antes de verterlo en el tanque de rociado para evitar atascar el filtro. Elimine cualquier obstrucción antes de usar el equipo.
- Al proceder al rociado del pesticida, procure situarse en una ubicación con viento a favor para evitar que el pesticida rociado le provoque daños corporales.
- Lleve ropa protectora para evitar el contacto directo con el pesticida. Después de manipular pesticidas, lávese las manos y la piel a fondo. Limpie la aeronave y el control remoto tras aplicar el pesticida.
- El uso efectivo de pesticidas depende de los siguientes factores: densidad del pesticida, velocidad de rociado, distancia de rociado, velocidad de la aeronave, velocidad del viento, dirección del viento, temperatura y humedad. Considere todos los factores cuando use pesticidas, pero NO comprometa la seguridad de las personas, los animales ni el medio ambiente al hacerlo.
- NO contamine ríos ni fuentes de agua potable.

2. Consideraciones medioambientales

- Opere la aeronave en ubicaciones de vuelo que estén alejadas de edificios y otros obstáculos. NO vuele cerca ni por encima de aglomeraciones de personas.
- La altitud máxima de funcionamiento recomendada es 2 km (6560 ft) sobre el nivel del mar. NO vuele a más de 3 km (9842 ft) sobre el nivel del mar.
- Vuele solamente en condiciones climáticas moderadas con temperaturas que oscilen entre 0 °C y 40 °C (32 °F y 104 °F).
- Asegúrese de que sus operaciones no infrinjan las leyes ni regulaciones aplicables, y que haya obtenido todas las autorizaciones previas apropiadas. Consulte a la agencia o entidad gubernamental correspondiente, o a su abogado antes del vuelo para asegurarse de que cumple con todas las leyes y regulaciones pertinentes.
- NO haga funcionar los componentes de la aeronave en interiores.

3. Lista de comprobación previa al vuelo

- Asegúrese de verificar lo siguiente:
- Las baterías del control remoto y de la aeronave están completamente cargadas.
 - Todos los componentes están en buen estado. Reemplace los componentes desgastados o rotos antes del vuelo.
 - El tren de aterrizaje y el tanque de rociado están bien sujetos en el lugar correspondiente.
 - Las hélices y los brazos del bastidor están desplegados y las fundas de los brazos están apretadas firmemente. Las hélices están en buen estado y apretadas firmemente. No hay ningún elemento que obstruya los motores y las hélices.
 - El sistema de rociado no está atascado y funciona correctamente.
 - La brújula se ha calibrado una vez que la aplicación así lo indique.

4. Descripción del índice de protección

Si funciona con normalidad, el T20 es resistente al agua, al polvo y a la corrosión. En condiciones de laboratorio estables, la aeronave alcanza un índice de protección IP56 (conforme a la norma IEC 60529) y se puede limpiar con pequeños volúmenes de agua. El sistema de electrónica aérea (barómetro excluido),

el sistema de control del rociado, el sistema ESC y el módulo del radar tienen un índice de protección IP67. Sin embargo, este índice de protección no es permanente y puede verse reducido después de un uso prolongado debido al envejecimiento y al desgaste. La garantía del producto no cubre daños por agua.

Los índices de protección de la aeronave mencionados anteriormente pueden disminuir en los siguientes casos:

- Si hay una colisión y la estructura de sellado se deforma.
- Si la estructura de sellado de la carcasa se rompe o resulta dañada.
- Si las cubiertas impermeables no se colocan correctamente.

5. Funcionamiento

- Manténgase alejado de las hélices y los motores en movimiento.
- El peso de despegue no debe exceder los 47.5 kg cuando la aeronave se use cerca del nivel del mar. Tenga en cuenta que cuando se despegue desde una mayor altitud, el peso de despegue se verá reducido.
- Una vez que la altitud de vuelo alcanza 1 km (3280 ft), la capacidad de carga útil del tanque de rociado se reduce en 2 kg. Por cada kilómetro adicional, la capacidad de carga útil se suele reducir en otros 2 kg.
- Mantenga la aeronave dentro de su alcance visual (VLOS, por sus siglas en inglés) en todo momento.
- NO utilice el comando de palancas combinado (CSC) ni otros métodos para detener los motores, cuando la aeronave esté en el aire, a menos que se trate de una situación de emergencia.
- NO responda a las llamadas entrantes durante el vuelo. NO vuele bajo los efectos del alcohol ni de las drogas.
- Si hay una advertencia de batería baja, opere la aeronave de modo que aterrice en una ubicación segura.
- Si el módulo de radar no funciona adecuadamente en el entorno operativo, la aeronave no tendrá capacidad para sortear obstáculos durante el procedimiento de regreso al punto de origen (RPO). Lo único que se podrá ajustar es la velocidad y la altitud de vuelo, siempre que el control remoto siga conectado a la aeronave.
- Después de aterrizar, detenga los motores, apague la aeronave y apague el control remoto. De lo contrario, la aeronave puede entrar en RPO de seguridad automáticamente debido a la pérdida de la señal del control remoto.
- Mantenga el control total de la aeronave en todo momento y no confíe únicamente en la aplicación DJI AGRAS. La función del sistema anticollisión está deshabilitada en ciertas situaciones. Mantenga la aeronave dentro de su alcance visual y preste mucha atención al vuelo de esta. Aplique su criterio al pilotar la aeronave y sortee manualmente los obstáculos dejando un margen amplio. Es importante establecer una altitud de seguridad y RPO apropiados antes de cada vuelo.

6. Mantenimiento y cuidado

- NO utilice hélices desgastadas, astilladas ni rotas.
- Para impedir que el tren de aterrizaje sufra desperfectos, retire o vacíe el tanque de rociado cuando vaya a transportar la aeronave o cuando no esté en uso.
- La temperatura de almacenamiento recomendada (cuando el tanque de rociado, el caudalímetro, las bombas y las mangueras estén vacíos) es de entre -20 y 40 °C (-4 y 104 °F).
- Limpie la aeronave inmediatamente después de rociar. Inspeccione la aeronave con regularidad. Consulte el apartado "Cuidado del producto" para obtener más información sobre pautas de mantenimiento.

7. Cumplimiento de la legislación y normativas locales

- Encontrará una lista de DJI™ de Zonas GEO en la página <http://www.dji.com/flysafe>. Tenga en cuenta que las Zonas GEO de DJI no sustituyen a las normativas de las autoridades locales ni al sentido común.
- Evite volar a altitudes superiores a 30 m (98 ft).*

*En este documento, el límite de altitud de 30 m significa la altitud entre la aeronave y la superficie de los objetos debajo de ella cuando la función de estabilización de altitud del módulo de radar está habilitada. Si la función se deshabilita, el límite de altitud significa la altitud entre la aeronave y el punto de despegue. El límite de altitud de vuelo varía entre países o regiones. Asegúrese de volar a las alturas descritas por las leyes y regulaciones locales.



Vuele en espacios abiertos

+



Señal intensa de GNSS

+



Alcance visual (VLOS)

+

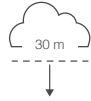

Vuele por debajo de 30 m (98 ft)

ES

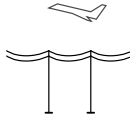

Evite volar sobre o cerca de multitudes, líneas de alta tensión o cuerpos de agua.

Las fuentes electromagnéticas fuertes, como **las líneas de tensión, las estaciones base y los edificios altos** pueden afectar la brújula de a bordo.



NO utilice la aeronave en condiciones meteorológicas adversas, como vientos que superen los 28 km/h (17 mph), lluvias intensas (tasa de precipitación superior a 25 mm (0.98 pulgadas) en 12 horas), niebla, nieve, rayos, tornados o huracanes.

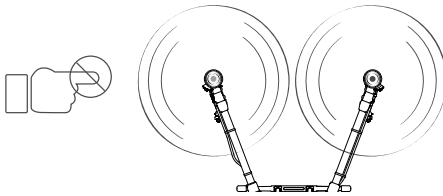

Manténgase alejado de las hélices y los motores en movimiento.



Zonas GEO

Más información en:
<http://www.dji.com/flysafe>

Aviso

Todas las instrucciones y otros documentos suplementarios están sujetos a cambios a criterio exclusivo de SZ DJI TECHNOLOGY CO., LTD. Para obtener información actualizada sobre el producto, visite <http://www.dji.com> y haga clic en la página del producto.

Glosario

Los siguientes términos se usan en la documentación del producto para indicar diferentes niveles de daños potenciales al utilizar este producto:

AVISO Procedimientos que, de no seguirse correctamente, pueden ocasionar daños materiales y lesiones.

MISE EN GARDE Procedimientos que, de no seguirse correctamente, pueden ocasionar daños materiales y lesiones graves.

AVERTISSEMENT Procedimientos que, de no seguirse correctamente, pueden ocasionar daños materiales, daños colaterales y lesiones graves o tienen una alta probabilidad de ocasionar lesiones graves.



AVERTISSEMENT

Lea todo el manual del usuario para familiarizarse con las características de este producto

antes de ponerlo en funcionamiento. Si al utilizar este producto no lo hace de una forma segura y responsable puede provocar daños al producto o a otras propiedades, además de lesiones graves. Este es un producto sofisticado. Se debe usar con precaución y sentido común y, además, se requiere capacidad mecánica básica. Este producto no está destinado a niños. No lo utilice con componentes incompatibles ni altere este producto de ningún modo que no sea el indicado en los documentos facilitados por SZ DJI TECHNOLOGY CO., LTD. Estas directrices de seguridad contienen las instrucciones de seguridad, funcionamiento y mantenimiento. Es fundamental que lea y siga todas las instrucciones y advertencias que aparecen en el manual de usuario antes del montaje, la configuración o el uso, con el fin de usar el producto correctamente y de evitar daños o lesiones graves.

Lista de comprobación previa al vuelo

Asegúrese de verificar lo siguiente:

1. Utilice únicamente piezas originales en buen estado.
2. El control remoto y las baterías de la aeronave están completamente cargados. Si va a utilizar una Batería Inteligente externa, no olvide asegurarse de que la batería interna tenga algo de carga. De lo contrario, el control remoto no se podrá encender.
3. Las hélices están en buenas condiciones y están montadas en los motores de forma correcta y segura.
4. Las uniones de los brazos del bastidor están apretadas de forma adecuada.
5. Las hélices y los brazos del bastidor están desplegados y las fundas de los brazos están firmemente apretadas.
6. Los motores están montados de forma segura, y arrancan y funcionan normalmente.
7. El tren de aterrizaje, el tanque de rociado y la batería de vuelo inteligente están bien sujetos en su lugar de montaje.
8. Todas las piezas están montadas de forma segura; los cables están conectados correctamente y con firmeza.
9. No hay nada que interfiera con las antenas D-RTK™ ni con las antenas OCUSSYNC™.
10. El firmware de la aeronave y la aplicación DJI Agras se han actualizado a las últimas versiones.
11. Su área de vuelo está fuera de cualquier zona GEO y las condiciones de vuelo son adecuadas para volar la aeronave.
12. Asegúrese de no estar volando bajo la influencia del alcohol, las drogas o cualquier sustancia que pueda afectar a sus capacidades cognitivas.
13. Familiarícese con el modo de vuelo seleccionado y conozca todas las funciones y advertencias de seguridad.
14. Asegúrese de cumplir con todas las regulaciones locales, obtener las autorizaciones adecuadas y comprender los riesgos. Es su responsabilidad exclusiva cumplir todas las normativas de vuelo.
15. La aplicación DJI Agras se inicia correctamente para ayudarlo a pilotar la aeronave. Sin los datos de vuelo que registra la aplicación DJI Agras y que se almacenan en el control remoto, en determinadas situaciones, como la pérdida de la aeronave, es posible que DJI no pueda proporcionar asistencia posventa ni asumir responsabilidad alguna.

Renuncia de responsabilidad y advertencias

Este producto NO es un juguete y no es adecuado para menores de 18 años. Las personas adultas deben mantener la aeronave fuera del alcance de los niños y NO deben pilotarla en presencia de estos.

Un uso inapropiado del producto podría provocar lesiones personales o daños materiales. Lea los materiales asociados con el producto antes de usarlo por primera vez. Encontrará dicha documentación en el embalaje y también online, en la página del producto de DJI en <http://www.dji.com>.

Este producto es una plataforma de vuelo multirrotor diseñada únicamente para aplicaciones agrícolas en tierras de cultivo, bosques y huertos. Permite volar con facilidad si se encuentra en buenas condiciones de funcionamiento, tal y como se establezca a continuación. Visite <http://www.dji.com> para obtener las instrucciones y advertencias más actualizadas, y <https://www.dji.com/flysafe> para obtener más información sobre seguridad de vuelo y comodidad.

La información incluida en este documento afecta a su seguridad, y a sus derechos y responsabilidades legales. Lea este documento en su totalidad para garantizar una configuración adecuada antes de su uso. Si no lee y respeta las instrucciones y advertencias de este documento, puede provocar la pérdida del producto, lesiones graves a sí mismo o daños en la aeronave.

Al usar este producto, por la presente confirma que ha leído esta renuncia de responsabilidad detenidamente junto con el manual del usuario y que entiende y da su visto bueno a los términos y condiciones presentes. SALVO QUE LAS POLÍTICAS DE SERVICIO POSVENTA DE DJI DISPONIBLES EN LA PÁGINA [HTTP://WWW.DJI.COM/SERVICE](http://WWW.DJI.COM/SERVICE) INDIQUEN LO CONTRARIO DE MANERA EXPRESA, EL PRODUCTO Y TODOS LOS MATERIALES, INCLUIDOS LOS CONTENIDOS DISPONIBLES A TRAVÉS DE ÉL, SE SUMINISTRAN "EN SU ESTADO ACTUAL" Y "SEGÚN DISPONIBILIDAD", PERO SIN GARANTÍAS NI CONDICIONES DE NINGÚN TIPO, YA SEAN EXPRESAS O IMPLÍCITAS. A EXCEPCIÓN DE LO QUE SE INDIQUE EXPRESAMENTE EN LAS POLÍTICAS DE SERVICIO POSVENTA DE DJI, DJI RECHAZA EXPRESAMENTE TODAS LAS GARANTÍAS, EXPRESAS O IMPLÍCITAS, EN RELACIÓN CON EL PRODUCTO, LOS ACCESORIOS DEL PRODUCTO Y TODOS LOS MATERIALES, INCLUIDAS: (A) TODA GARANTÍA IMPLÍCITA DE COMERCIABILIDAD, IDONEIDAD PARA UNA FINALIDAD DETERMINADA, TÍTULO, DISFRUTE TRANQUILO O NO INFRACCIÓN, Y (B) CUALQUIER GARANTÍA QUE PUDIERA SURGIR DE UN ACUERDO, USO O PRÁCTICA COMERCIAL. DJI NO GARANTIZA, EXCEPTO COMO SE INDIQUE EXPRESAMENTE EN LA GARANTÍA LIMITADA DE DJI, QUE EL PRODUCTO, LOS ACCESORIOS DEL PRODUCTO O CUALQUIER PARTE DEL PRODUCTO, O CUALQUIER MATERIAL, SEAN SEGUROS Y ESTÉN LIBRES DE INTERRUPCIONES, ERRORES, VIRUS U OTROS COMPONENTES DAÑINOS, Y TAMPOCO GARANTIZA LA CORRECCIÓN DE NINGUNO DE ESTOS PROBLEMAS.

NINGÚN TIPO DE ASESORAMIENTO O INFORMACIÓN, EN FORMA ORAL O POR ESCRITO, QUE USTED PUDIERA OBTENER A TRAVÉS DEL PRODUCTO, LOS ACCESORIOS DEL PRODUCTO U OTROS MATERIALES SUPONDRA OTRAS GARANTÍAS RESPECTO DE DJI O DEL PRODUCTO QUE LAS EXPRESAMENTE ESTIPULADAS EN LAS PRESENTES CONDICIONES. EL USUARIO ASUME INTEGRALMENTE LOS RIESGOS RELACIONADOS CON LOS DAÑOS DERIVADOS DEL USO DEL PRODUCTO, ACCESORIOS O MATERIALES, O DEL ACCESO A ESTOS. EL USUARIO RECONOCE Y ACEPTA QUE UTILIZA EL PRODUCTO POR SU PROPIA CUENTA Y RIESGO, Y QUE ES EL ÚNICO RESPONSABLE DE CUALQUIER LESIÓN PERSONAL, MUERTE, DAÑOS A SU PROPIEDAD (INCLUIDO SU SISTEMA INFORMÁTICO, DISPOSITIVO MÓVIL O HARDWARE DJI EMPLEADO CON EL PRODUCTO) O A LA AJENA, Y DE LA PÉRDIDA DE DATOS OCASIONADA POR EL USO O INCAPACIDAD PARA EL USO DEL PRODUCTO. EN JURISDICIONES EN QUE SE PROHIBAN LAS CLÁUSULAS DE EXENCIÓN DE GARANTÍAS, EL USUARIO PODRÍA DISFRUTAR DE OTROS DERECHOS ESPECÍFICOS DE CADA JURISDICCIÓN.

DJI es una marca comercial de SZ DJI TECHNOLOGY CO., LTD. y sus filiales. Los nombres de productos, marcas, etc., que aparecen en este documento son marcas comerciales o marcas comerciales registradas de sus respectivas empresas propietarias.

Limitación de responsabilidad

EN NINGÚN CASO LAS ENTIDADES DJI SERÁN RESPONSABLES POR DAÑOS INCIDENTALES, INDIRECTOS, ESPECIALES, CONSECUENCIALES O PUNITIVOS (INCLUIDOS DAÑOS POR PÉRDIDA DE GANANCIAS, CLIENTELA, O CUALQUIER OTRA PÉRDIDA INTANGIBLE) DERIVADOS DE O RELACIONADOS CON SU ACCESO O USO, O SU INCAPACIDAD DE ACCESO O USO, DEL PRODUCTO, ACCESORIOS DEL PRODUCTO, O CUALQUIER MATERIAL, DATOS DEL ENTORNO DEL VUELO, YA SEA BASADO EN LA GARANTÍA, CONTRATO, ACCIÓN (INCLUIDO NEGLIGENCIA), ESTATUTO, O CUALQUIER OTRA TEORÍA LEGAL, Y SI CUALQUIER ENTIDAD DE DJI SE HA INFORMADO O NO DE LA POSIBILIDAD DE DAÑO.

EXCEPTO QUE SE ACUERDE LO CONTRARIO ENTRE USTED Y DJI, LA RESPONSABILIDAD TOTAL QUE LAS ENTIDADES DE DJI CONTRAEN CON USTED POR LAS RECLAMACIONES QUE SURJAN O SE RELACIONEN CON EL USO O CUALQUIER INCAPACIDAD DE USAR ESTE PRODUCTO O CUALQUIER OTRO SUPUESTO CONFORME A ESTAS CONDICIONES, POR CAUSA CONTRACTUAL, EXTRACONTRACTUAL O DE OTRA NATURALEZA, SE LIMITA A 100 USD.

Almacenamiento y uso de datos

Cuando utilice nuestras aplicaciones móviles o nuestros productos u otro software, es posible que suministre a DJI datos referentes al uso y funcionamiento del producto, como los datos de telemetría de vuelo (p. ej., velocidad, altitud, vida de la batería e información sobre el estabilizador y la cámara) y el registro de operaciones. Consulte la Política de privacidad de DJI (disponible en dji.com/policy) para obtener más información.

DJI se reserva el derecho de actualizar este documento de renuncia de responsabilidad y directrices de seguridad. Visite el sitio web <http://www.dji.com> periódicamente para contar con la versión más reciente. Esta renuncia de responsabilidad está disponible en diversos idiomas. En caso de divergencia entre las diferentes versiones, prevalecerá la versión en inglés.

Antes de comenzar

Los siguientes documentos se han elaborado para ayudarle a operar la aeronave con seguridad y sacarle el máximo partido:

1. Contenido del embalaje
2. Renuncia de responsabilidad y directrices de seguridad
3. Guía de inicio rápido
4. Manual de usuario

Compruebe todas las piezas incluidas que se mencionan en el documento Contenido del embalaje del Agras T20 y lea la Renuncia de responsabilidad y directrices de seguridad antes del vuelo. Complete el montaje y aprenda el funcionamiento básico con la ayuda de la guía de inicio rápido y el videotutorial correspondiente, disponibles en el sitio web oficial de DJI (<http://www.dji.com>). Consulte el manual de usuario en el sitio web oficial de DJI para obtener una información más exhaustiva. Asegúrese de comprender en su totalidad las funciones de cada pieza individual, los requisitos de condiciones de vuelo, las funciones/sistemas clave de advertencia por imprevistos y todas las normativas de las autoridades antes de cada vuelo. Si tiene alguna duda o problema durante el montaje, el mantenimiento o el uso de este producto, póngase en contacto con DJI o con un distribuidor autorizado de DJI.

Piezas individuales

Acerca de las piezas originales y funcionales

⚠ AVERTISSEMENT

Para evitar el funcionamiento incorrecto de los componentes, lesiones graves y daños materiales, respete las siguientes reglas:

1. Utilice únicamente piezas originales de DJI o piezas certificadas por DJI. Las piezas no autorizadas o piezas de fabricantes no certificadas por DJI pueden producir averías en el sistema y poner en peligro la seguridad.

2. Asegúrese de que no haya objetos extraños dentro de la aeronave o sus componentes, como agua, aceite, tierra o arena.
3. Asegúrese de que la aeronave y sus componentes estén en buen estado de funcionamiento, sin daños y que funcionen bien. Los componentes incluyen, entre otros, el control remoto, la brújula, el sistema de propulsión, el módulo de radar y el sistema de rociado.

Control remoto

⚠ AVERTISSEMENT

Para evitar el funcionamiento incorrecto de los componentes, lesiones graves y daños materiales, respete las siguientes reglas:

1. Utilice los puertos del control remoto en estricta conformidad con sus especificaciones.
2. Asegúrese de que el dispositivo de visualización del control remoto tenga acceso a Internet (a través de Wi-Fi o una tarjeta SIM). De lo contrario, los registros de vuelo no se pueden cargar en un servidor DJI y, por lo tanto, es posible que DJI no pueda proporcionarle servicios de reparación en garantía y no pueda asumir ninguna responsabilidad por las pérdidas relacionadas con las que incurra.

AVIS

1. Asegúrese de que el control remoto esté completamente cargado antes de cada vuelo.
2. Si el control remoto no se utiliza durante cinco minutos mientras está encendido sin estar conectado a la aeronave, suena una alerta. Después de 10 segundos, esta se apaga automáticamente. Mueva las palancas o realice otra acción para cancelar la alerta.
3. Asegúrese de que las antenas del control remoto estén desplegadas y ajustadas en la posición adecuada para conseguir una calidad de transmisión óptima.
4. El GNSS del control remoto está emplazado dentro del espacio que hay encima del selector de modo de vuelo, tal y como se muestra en la ilustración. Para que el GNSS funcione correctamente, asegúrese de que esté orientado hacia el cielo sin ninguna interferencia y mantenga el control remoto en horizontal.

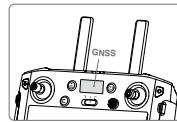

5. Póngase en contacto con el Departamento de Asistencia técnica de DJI si necesita reparar desperfectos del control remoto. Las antenas dañadas suelen reducir considerablemente el rendimiento.
6. Es necesario vincular los controles remotos de recambio a la aeronave. Después de la vinculación, asegúrese de que el alcance de transmisión pueda alcanzar los 300 m antes de usar. Consulte el manual de usuario para obtener instrucciones detalladas de la vinculación.
7. Cargue y descargue por completo las baterías interna y externa del control remoto como mínimo una vez cada tres meses.
8. Cargue de inmediato la batería interna o externa del control remoto cuando el nivel de carga se agote (0 %), para evitar que el dispositivo sufra daños debido a un periodo prolongado de sobrecarga. Descargue las baterías hasta un nivel de carga de entre el 40 y el 60 % si las va a almacenar durante un periodo prolongado.
9. Al vincular una aeronave a un controlador remoto, se pierde cualquier otra conexión que la aeronave haya tenido con otro controlador. Por tanto, todas las aeronaves vinculadas a un control remoto que se encuentra en el modo de control multiaeronave solo pueden controlarse con ese control remoto. Para controlar cualquier aeronave con un control remoto diferente, esa aeronave deberá conectarse manualmente al control remoto mediante la aplicación DJI Agras.
10. NO cubra la entrada de aire del control remoto. De lo contrario, este podría calentarse demasiado, lo que podría afectar a su rendimiento.
11. NO obstruya el adaptador RTK si lo está utilizando.

Cuerpo de la aeronave

⚠️ AVERTISSEMENT

Para evitar el funcionamiento incorrecto de los componentes, lesiones graves y daños materiales, respete las siguientes reglas:

1. Utilice los puertos del cuerpo de la aeronave en estricta conformidad con sus especificaciones.
2. NO cortocircuite los puertos en el cuerpo de la aeronave.
3. Tenga cuidado al montar o limpiar la aeronave, ya que algunas partes del cuerpo de la aeronave están afiladas.
4. Al desplegar los brazos, asegúrese de desplegar primero los brazos M2 y M6, y luego los brazos M3 y M5. Al plegar los brazos, asegúrese de plegar primero los brazos M3 y M5, y luego los brazos M2 y M6. De lo contrario, los brazos podrían dañarse. Levante y baje los brazos M1 y M4 con suavidad para reducir el desgaste.
5. Si utiliza la función RTK, vuele en un entorno abierto libre de interferencias de radio. NO obstruya las antenas D-RTK si las está utilizando.
6. NO obstruya las antenas OcuSync.

Batería de vuelo

⚠️ AVERTISSEMENT

Para evitar el funcionamiento incorrecto de los componentes, lesiones graves y daños materiales, respete las siguientes reglas:

1. Utilice únicamente baterías de vuelo oficiales de DJI.
2. El voltaje de la batería puede alcanzar 58.8 V. Lea las directrices de manejo de la batería y tome las precauciones necesarias para garantizar su seguridad al manipular la batería.
3. NO salpique la batería con un volumen excesivo de agua.

Sistema electrónico de la antena

⚠️ AVERTISSEMENT

Para evitar el funcionamiento incorrecto de los componentes, lesiones graves y daños materiales, respete las siguientes reglas:

1. El sistema electrónico de la antena integra el GNSS o el módulo RTK, y el módulo OcuSync. NO coloque objetos en el sistema ni lo obstruya, ya que esto reducirá la señal GNSS y la intensidad de la señal del control remoto.
2. NO toque ni deje que sus manos o su cuerpo entren en contacto con las partes metálicas del sistema electrónico de la antena durante el encendido o después del vuelo, ya que pueden estar calientes.
3. Cuando se use con varias aeronaves, incluido el T20 y otros modelos, asegúrese de que la distancia entre cada aeronave sea superior a 10 m para evitar interferencias.
4. NO utilice agua para limpiar el barómetro, ubicado en la parte posterior del sistema electrónico de la antena.
5. Si el puerto USB-C no está en uso, asegúrese de colocar la cubierta impermeable. De lo contrario, el agua puede entrar en el puerto, lo que puede provocar un cortocircuito.
6. Cuando trabaje de noche, NO mire directamente al foco para evitar dañarse la vista.

Brújula

MISE EN GARDE

Para evitar el funcionamiento incorrecto de los componentes, lesiones graves y daños materiales, respete las siguientes reglas:

1. Aterrice inmediatamente cuando se produzca un desvío obvio en el vuelo, por ejemplo, si la aeronave no vuela en línea recta.

AVIS

Calibre la brújula cuando la aplicación se lo indique. Observe las reglas siguientes al calibrar su brújula:

1. Es importante calibrar la brújula. El resultado de la calibración suele condicionar la seguridad del vuelo. La aeronave podría funcionar de forma inadecuada si la brújula no se ha calibrado.
2. NO calibre su brújula donde pueda producirse una fuerte interferencia magnética. Se incluyen áreas donde hay postes de tensión o paredes con refuerzos de acero.
3. NO lleve materiales ferromagnéticos, tales como llaves o teléfonos móviles, encima durante la calibración.
4. Si los indicadores de estado de la aeronave parpadean en rojo, la calibración de la brújula ha fallado. Vuelva a calibrarla.
5. Después de una calibración correcta, es posible que la brújula funcione de forma errática cuando se coloca la aeronave en el suelo. Esto se puede deber a las interferencias magnéticas subterráneas. Traslade la aeronave a otra ubicación y vuelva a intentarlo.

Sistema de propulsión

⚠️ AVERTISSEMENT

Para evitar la posibilidad de que los motores y las hélices en movimiento puedan provocar lesiones graves al usuario o a otras personas, respete las siguientes reglas:

Hélices

1. Verifique que las hélices se encuentren en buen estado antes de cada vuelo. Reemplace todas aquellas hélices que estén desgastadas, astilladas o rotas.
2. Apague la aeronave antes de tocar las hélices.
3. Tenga cuidado con los bordes afilados de las hélices al montar o retirar las hélices.
4. Asegúrese de que las hélices se hayan desplegado y se hayan apretado firmemente antes de cada vuelo.
5. Manténgase alejado de los motores y las hélices en movimiento.

Motores

1. Asegúrese de que los motores estén bien montados y giren suavemente.
2. NO intente modificar la estructura de los motores.
3. NO toque los motores ni deje que las manos o el cuerpo entren en contacto con ellos tras el vuelo, ya que pueden estar calientes.

MISE EN GARDE

Para evitar el funcionamiento incorrecto de los componentes, lesiones graves y daños materiales, respete las siguientes reglas:

1. NO bloquee ninguno de los orificios de ventilación de los motores.

AVIS

1. Mantenga los motores limpios de polvo.
2. Si un motor está bloqueado y no puede girar libremente, ejecute el CSC para detener los motores de inmediato.
3. Asegúrese de que el sonido de los motores durante el encendido sea normal.

Sistema de rociado

⚠️ AVERTISSEMENT

Para evitar el funcionamiento incorrecto de los componentes, lesiones graves y daños materiales, respete las siguientes reglas:

Uso de pesticidas

1. Evite el uso de pesticidas en polvo tanto como sea posible, ya que pueden reducir la vida útil del sistema de rociado.
2. Los pesticidas son venenosos y representan un grave riesgo para la seguridad. Utilícelos siguiendo estrictamente sus indicaciones de uso.
3. Los residuos presentes en el equipo debido a salpicaduras o derrames al verter y mezclar el pesticida pueden irritar la piel. Asegúrese de limpiar el equipo después de efectuar la mezcla.

- Utilice agua limpia para mezclar el pesticida y filtre la mezcla antes de verterla en el tanque de rociado para evitar que el filtro se atasque. Elimine cualquier obstrucción antes de usar el equipo.
- Al proceder al rociado del pesticida, procure situarse en una ubicación con viento a favor para evitar que el pesticida rociado le provoque daños corporales.
- Lleve ropa protectora para evitar el contacto directo con el pesticida. Después de manipular pesticidas, lávese las manos y la piel a fondo. Limpie la aeronave y el control remoto tras aplicar el pesticida.
- El uso efectivo de pesticidas depende de la densidad de pesticidas, la tasa de pulverización, la distancia de pulverización, la velocidad de la aeronave, la velocidad del viento, la dirección del viento, la temperatura y la humedad. Considere todos los factores cuando use pesticidas, pero NO comprometa la seguridad de las personas, los animales ni el medio ambiente al hacerlo.
- NO contamine ríos ni fuentes de agua potable.

Rociadores

- Evite el uso de pesticidas insolubles como polvo mojable.
- Los rociadores son piezas delicadas. Límpielos inmediatamente después de usarlos.
- NO doble la manguera en un arco más cerrado que su radio mínimo de curvatura. Esto es para evitar arrugas, ya que puede comprometer el efecto de rociado.
- Asegúrese de apretar bien las tuercas de las mangueras para evitar fugas de líquido.

Tanque de rociado

- Asegúrese de que el tanque de rociado esté bien sujeto en su lugar para evitar fugas de líquido.
- La carga interna del tanque de rociado no debe exceder los 20 kg.

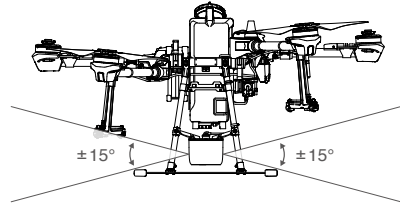
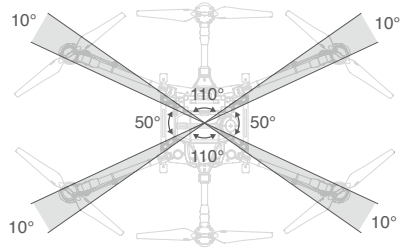

Radar digital omnidireccional

⚠ AVERTISSEMENT

Para evitar el funcionamiento incorrecto de los componentes, lesiones graves y daños materiales, respete las siguientes reglas:

- NO toque las piezas metálicas del módulo de radar, ni permita que las manos o el cuerpo entren en contacto con estas, al encender la aeronave o inmediatamente después del vuelo, ya que pueden estar calientes.
- Mantenga el control total de la aeronave en todo momento y NO confíe únicamente en el módulo de radar ni en la aplicación DJI Agras. Mantenga la aeronave dentro su alcance visual (VLOS) en todo momento. Aplique su criterio al pilotar manualmente la aeronave a fin de sortear los obstáculos.
- El alcance de detección de obstáculos del módulo de radar es de 360° en dirección horizontal y de $\pm 15^\circ$ en dirección vertical, tal y como se muestra en la siguiente ilustración, mientras que la distancia de detección es de 1,5-30 m. Tenga en cuenta que la aeronave no puede detectar obstáculos que no estén dentro del rango de detección. Vuele con cuidado. En cuanto a las cuatro zonas de la ilustración siguiente que están resaltadas en gris y cuyo ángulo es de unos 10°, el rendimiento de detección del módulo de radar probablemente se reduzca debido a la obstrucción de los brazos del bastidor y del tren de aterrizaje. Vuele con cuidado. La distancia de detección eficaz varía en función del tamaño y material del obstáculo. Por ejemplo, para detectar objetos con una elevada reflectividad, como edificios que presentan una sección transversal de radar (RCS) superior a -5 dBsm, la distancia de detección eficaz es de 20 m aproximadamente. Cuando se detectan objetos, como líneas de tensión, que tienen una RCS de -10 dBsm, la distancia es de alrededor de 15 m. Cuando se detectan objetos, como ramas de árboles secas, que tienen una RCS de -15 dBsm, la distancia es de unos 10 m. Es posible que la detección de obstáculos deje de funcionar correctamente o quede anulada en zonas ubicadas más allá de la distancia de detección eficaz.
- Al montar el módulo de radar, asegúrese de que la marca en forma de flecha quede orientada hacia la parte frontal de la aeronave.

AVIS

- Cumpla con las leyes y regulaciones locales de transmisión de radio.
- El módulo de radar solo puede funcionar correctamente en zonas llanas, pero no así en zonas con una inclinación superior a los 10° ni en zonas con cambios bruscos de elevación.
- La sensibilidad del módulo de radar puede reducirse cuando se utilizan varias aeronaves con poca distancia entre ellas. Proceda con precaución.
- Antes de usarlo, asegúrese de que el módulo de radar esté limpio y que la cubierta protectora exterior no esté rajada, desconchada, húmeda o deformada.
- Las funciones para evitar obstáculos están desactivadas en el modo Atti.
- La obstrucción del cuerpo de la aeronave perjudica al sistema anticollisión cuando el cabeceo de esta excede los 15°. Reduzca la velocidad y vuele con cuidado.
- El módulo de radar permite a la aeronave mantener una distancia fija con respecto a la vegetación únicamente dentro de su rango de funcionamiento. Observe la distancia de la aeronave hasta la vegetación en todo momento.
- Al detectar objetos cuya inclinación vertical supere los 5°, como líneas o postes de alta tensión oblicuos, es posible que se reduzca la sensibilidad del módulo de radar. Vuele con cuidado.
- Proceda con precaución adicional cuando vuele sobre superficies inclinadas. Inclinación máxima recomendada a diferentes velocidades de la aeronave: 10° a 1 m/s, 6° a 3 m/s, y 3° a 5 m/s.
- NO intente desarmar ninguna parte del módulo de radar que ya se haya montado antes del envío.
- El módulo de radar es un instrumento de precisión. NO lo apriete, toque ni golpee.
- Aterrice la aeronave en terreno llano para evitar daños de objetos elevados al módulo de radar.

Firmware

⚠ AVERTISSEMENT

Para evitar el funcionamiento incorrecto de los componentes, lesiones graves y daños materiales, respete las siguientes reglas:

- Actualizar a personas y animales a una distancia segura durante cualquier actualización del firmware, calibración del sistema y procedimientos de configuración de parámetros.

AVIS

1. Por motivos de seguridad, actualice siempre el firmware a la versión más reciente.
2. Utilice solo el firmware oficial de DJI.
3. Asegúrese de actualizar a la última versión del firmware del control remoto después de actualizar el firmware de la aeronave.
4. El control remoto puede desvincularse de la aeronave después de la actualización. Vuelva a vincular el control remoto y la aeronave.
5. Asegúrese de comprobar todas las conexiones y retire las hélices de los motores antes de realizar la actualización del firmware.

Aplicación DJI Agras

AVIS

1. Asegúrese de cargar completamente las baterías del control remoto antes de iniciar la aplicación DJI Agras.
2. Lea con atención todos los consejos de seguridad, mensajes de advertencia y renuncias de responsabilidad. Familiarícese con las normativas relacionadas aplicables en su zona. Usted es el único responsable de conocer todas las normas pertinentes y de volar de un modo que se ajuste a ellas. Asegúrese de prestar especial atención en las siguientes situaciones:
 - a. Al utilizar las funciones de despeje y aterrizaje automáticos.
 - b. Si ajusta la altitud más allá del límite predeterminado.
3. Aterrice y compruebe todos los mensajes de advertencia en la aplicación aparece un mensaje que así se lo indique.
4. Examine y compruebe todos los mensajes de advertencia en la lista de estado de la aeronave que aparece en la aplicación antes de cada vuelo.
5. Guarde en caché los datos cartográficos del área en la que va a volar la aeronave conectándose a Internet antes de cada vuelo.

Adaptador 4G

AVIS

1. Se requieren un adaptador y una tarjeta SIM para utilizar algunas funciones del producto en la aplicación DJI Agras; los usuarios deberán asumir el coste de estos accesorios.
2. Asegúrese de utilizar una llave aprobada por DJI.
3. DJI no acepta ninguna responsabilidad por accidentes provocados por la pérdida de datos de usuario o fallos de funcionamiento de la aeronave a causa del uso de llaves y tarjetas SIM de terceros.
4. Utilice únicamente tarjetas SIM compatibles con la llave.
5. Asegúrese de montar correctamente la llave y la tarjeta SIM. De lo contrario, las funciones asociadas no estarán disponibles.

Cuidado del producto

Almacenamiento y transporte

AVERTISSEMENT

Para evitar el funcionamiento incorrecto de los componentes, lesiones graves y daños materiales, respete las siguientes reglas:

1. Las piezas pequeñas, como cables y correas, son peligrosas si se ingieren. Mantenga todas las piezas fuera del alcance de niños y animales.
2. Asegúrese de haber retirado la batería de la aeronave cuando vaya a transportar esta.
3. Retire o vacíe el tanque de rociado cuando vaya a transportar la aeronave o cuando esta no esté en uso, para impedir que el tren de aterrizaje sufra desperfectos. Almacene la aeronave en un lugar fresco y seco.

Mantenimiento

AVERTISSEMENT

Para evitar el funcionamiento incorrecto de los componentes, lesiones graves y daños materiales, respete las siguientes reglas:

1. Limpie todas las partes de la aeronave diaria e inmediatamente después de rociar:
 - a. Llene el tanque de rociado con agua limpia o agua jabonosa y rocíe el agua a través de las boquillas hasta que el tanque se vacíe. Realice este paso dos veces más.
 - b. Desacople el conector del tanque de rociado y extraiga el tanque, para limpiarlos. Retire el filtro del tanque de rociado, los filtros de la boquilla y las boquillas para limpiarlos y eliminar cualquier obstrucción. Después, sumérjalos en agua limpia durante 12 horas.
 - c. Use una pistola de lavado llena de agua para limpiar el cuerpo de la aeronave y límpiela con un cepillo suave o un paño húmedo antes de quitar las manchas de agua con un paño seco.
 - d. Si hay polvo o pesticida líquido en los motores y las hélices, límpielos con un paño húmedo antes de quitar las manchas de agua con un paño seco.
 - e. Almacene la aeronave limpia en un ambiente seco.
2. Una vez al día y al término de las operaciones con la aeronave, limpie la superficie y pantalla del control remoto con un paño húmedo limpio que haya sido escurrido.
3. Inspeccione la aeronave cada 100 vuelos o una vez que se hayan superado los 20 horas de vuelo:
 - a. Verifique si las hélices están desgastadas y, en caso afirmativo, reemplácelas.
 - b. Verifique si las hélices están sueltas. Cambie las hélices y las arandelas de las hélices si es necesario.
 - c. Compruebe el deterioro de las piezas de plástico o goma.
 - d. Compruebe que las boquillas atomizan el líquido correctamente. Límpielas a fondo o cámbielas en caso contrario.
 - e. Reemplace los filtros de las boquillas y el filtro del tanque de rociado.
4. Limpie la rejilla de admisión, ubicada en la parte frontal de la cubierta superior de la aeronave, después de volar entre 50 y 100 horas, dependiendo del entorno de funcionamiento.
5. NO trate de reparar la aeronave. Póngase en contacto con el Departamento de Asistencia técnica de DJI o con un distribuidor autorizado de DJI si alguna pieza tiene desperfectos.

AVIS

1. Mantenga limpia la cubierta protectora del módulo de radar. Limpie la superficie con un paño suave y húmedo, y seque al aire antes de volver a usar.
2. Mantenga limpia la cámara FPV. Primero limpie la arena o arena de las piezas más grandes, luego limpie la lente con un paño limpio y suave para eliminar el polvo u otra suciedad.
3. En el caso de un choque o colisión, asegúrese de inspeccionar minuciosamente cada parte de la aeronave y de hacer las reparaciones y cambios de piezas necesarios antes de su próximo vuelo. Si tiene problemas o dudas, póngase en contacto con el Departamento de Asistencia técnica de DJI o con un distribuidor autorizado de DJI.

Requisitos de condiciones de vuelo

Condiciones meteorológicas y entorno

AVERTISSEMENT

La aeronave se ha diseñado para funcionar en condiciones meteorológicas buenas o moderadas. Para evitar colisiones, lesiones graves, daños a la propiedad o imponer riesgos para la salud, observe las siguientes reglas:

1. NO utilice la aeronave en condiciones climatológicas adversas, como vientos que superen los 28 km/h (17 mph), lluvias intensas (precipitaciones superiores a 25 mm o [0.98 in] en 12 horas), nieve o niebla.
2. A fin de evitar riesgos para la salud de las personas situadas en las proximidades y de asegurar un rociado eficaz, proceda a pulverizar con la aeronave a velocidades del viento inferiores a 18 km/h (11 mph).
3. Durante el vuelo, mantenga la aeronave a una distancia mínima de 10 metros (30 ft) de los obstáculos, personas, animales, edificios, infraestructuras públicas y masas de agua. A medida que aumenta la altitud de la aeronave, guarde una distancia aún mayor con los objetos y obstáculos mencionados.

- La altitud máxima de funcionamiento recomendada es de 2 km (6560 ft) sobre el nivel del mar. NO vuele a más de 3 km (9842 ft) sobre el nivel del mar.
- Una vez que la altitud de funcionamiento alcanza 1 km (3280 ft), la capacidad de carga útil del tanque de rociado se reduce en 2 kg. Por cada kilómetro adicional, la capacidad de carga útil se suele reducir en otros 2 kg.
- NO haga funcionar los componentes de la aeronave en interiores.

AVIS

- El rendimiento de la aeronave y de la batería depende de factores medioambientales, como la densidad del aire y la temperatura.
 - Tenga cuidado al volar a altitudes superiores a 2000 m (6560 ft) sobre el nivel del mar, dado que el rendimiento de la batería y el de la aeronave podrían disminuir.
- NO utilice la aeronave cerca de lugares donde se hayan producido accidentes, incendios, explosiones, inundaciones, tsunamis, avalanchas, desprendimientos, terremotos, polvo o arena.
- En entornos de bajas temperaturas, entre 0 y 10 °C (32 y 50 °F), asegúrese de que la batería de vuelo esté plenamente cargada y procure reducir la carga de la aeronave. De lo contrario, la seguridad del vuelo se verá comprometida o la aeronave estará sujeta a limitaciones en el despegue.

Interferencia en el controlador de vuelo y las comunicaciones

AVIS

- Vuele en espacios abiertos. Los edificios altos, las estructuras de acero, las montañas, las rocas o los bosques pueden afectar a la precisión de la brújula de a bordo y bloquear tanto las señales de GNSS como las del control remoto.
- Evite usar dispositivos inalámbricos que usen las mismas bandas de frecuencia que el control remoto.
- La sensibilidad del módulo de radar puede reducirse cuando se utilizan varias aeronaves con poca distancia entre ellas. Proceda con precaución.
- A fin de evitar interferencias entre distintas operaciones, no pilote más de tres grupos de aeronaves dentro de un radio de 50 m al utilizar la función de control multiaeronave. A menos que vaya a usar el T20 con una estación móvil DJI D-RTK 2, debe configurar manualmente el número de serie de cada control remoto en la aplicación DJI Agras.
- Esté alerta cuando vuele cerca de áreas con interferencias magnéticas o de radio. Estas incluyen, aunque no están limitadas a: líneas de alta tensión eléctrica, estaciones de transmisión eléctrica a gran escala o estaciones base móviles y torres de radiodifusión. No hacerlo puede comprometer la calidad de transmisión de este producto o causar errores de transmisión que pueden afectar la orientación del vuelo y la precisión de la ubicación. La aeronave puede dejar de funcionar con normalidad o descontrolarse en áreas con demasiadas interferencias.
- Si el adaptador RTK se utiliza para planificación de campos, el módulo se debe desconectar del control remoto una vez que haya concluido la planificación. De lo contrario, el rendimiento de comunicaciones del control remoto se verá afectado.

Uso responsable de la aeronave

⚠ AVERTISSEMENT

Para evitar el funcionamiento incorrecto de los componentes, lesiones graves y daños materiales, respete las siguientes reglas:

- Asegúrese de no estar bajo los efectos del alcohol, medicamentos o anestesia ni de padecer mareos, fatiga, náuseas o cualquier otro trastorno, ya sea físico o mental, que pueda afectar a su capacidad de pilotar la aeronave con seguridad.
- NO pare los motores a mitad del vuelo a menos que se encuentre en una situación de emergencia en la que con esta maniobra intente reducir el riesgo de daños o lesiones.
- Después de aterrizar, apague la aeronave y luego apague el control remoto.

- NO deje caer, lance, incendie ni proyecte de ningún otro modo cargas peligrosas sobre o hacia ningún edificio, persona o animal, ni cargas que puedan provocar lesiones personales o daños materiales.

AVIS

- Asegúrese de que ha practicado lo suficiente y tiene planes de acción pertinentes en caso de emergencia o accidente.
- Asegúrese de disponer de un plan de vuelo y NUNCA vuele la aeronave de forma imprudente.
- NO utilice este producto para fines ilegales o inadecuados, como, por ejemplo, espionaje, operaciones militares o investigaciones no autorizadas.
- NO utilice este producto para difamar, insultar, acosar, ofender o amenazar a otras personas, ni tampoco para infringir de cualquier otro modo los derechos que la ley les reconoce a estas (como el derecho a la intimidad o a la publicidad).
- NO invada la propiedad privada.

Modos de vuelo, modos de funcionamiento, funciones y advertencias

Modos de vuelo

AVIS

Modo P (posicionamiento): La aeronave utiliza el GNSS o el módulo RTK para el posicionamiento. Cuando la señal GNSS es intensa, la aeronave usa GNSS para posicionamiento. Cuando el módulo RTK está habilitado y la transmisión de datos diferenciales es fuerte, proporciona un posicionamiento a nivel centimétrico. Vuelve al modo A cuando la señal de GNSS es débil o cuando la brújula tiene interferencias.

La aeronave volará en modo P de forma predeterminada.

Modo A (Atti): El posicionamiento no utiliza GNSS y la aeronave solo puede mantener la altitud utilizando el barómetro. La velocidad de vuelo en el modo A depende de factores ambientales como la velocidad del viento.

En el modo A, la aeronave no puede posicionarse y se ve fácilmente afectada por su entorno, lo que puede resultar en un desvío horizontal. Use el control remoto para posicionar la aeronave.

Maniobrar la aeronave en modo A puede resultar difícil. Evite volar en espacios cerrados o en áreas donde la señal GNSS sea débil. De lo contrario, la aeronave entrará en modo A y podrán aparecer riesgos en el vuelo. Aterrice la aeronave en un lugar seguro tan pronto como sea posible.

Modos de funcionamiento

⚠ AVERTISSEMENT

Para evitar el funcionamiento incorrecto de los componentes, lesiones graves y daños materiales, respete las siguientes reglas:

- Asegúrese de comprender completamente el comportamiento de la aeronave en cada modo de funcionamiento antes de usarla.
- Apártese de los obstáculos que estén cerca de la ruta de la operación. Mantenga la aeronave dentro de su alcance visual y observe su estado en todo momento.
- Solo opere en modo de funcionamiento Ruta o Ruta A-B cuando reciba una señal GNSS fuerte.

Mecanismo de seguridad y regreso al punto de origen (RPO)

AVIS

- El RPO no funciona en caso de que la señal de GNSS sea débil o en caso de no haya este tipo de señales.
- Si mueve la palanca del acelerador después de que la aeronave se eleve por encima de 3 m pero por debajo de la altitud predefinida de RPO, la aeronave deja de ascender y vuelve inmediatamente al punto de origen.

- Los edificios altos pueden afectar a la función RPO. Por lo tanto, es importante definir una altitud de seguridad apropiada antes de cada vuelo. Ajuste la ubicación, la altitud y la velocidad de la aeronave mientras regresa al punto de origen para evitar obstáculos cuando hay una señal fuerte de control remoto.
- Asegúrese de operar la aeronave dentro del alcance de transmisión del control remoto.
- Solo use RPO en casos de emergencia, ya que pueden verse afectados por el clima, el medio ambiente o cualquier campo magnético cercano.
- Si aparece un obstáculo en un radio de 20 m con respecto a la aeronave, esta desacelera y, a continuación, se detiene y se pone en vuelo estacionario. Si la aeronave detecta un obstáculo a menos de 6 m de distancia mientras desacelera, retrocede hasta colocarse a unos 6 m de este y se pone en vuelo estacionario. La aeronave sale del procedimiento de RPO y aguarda a que se den más órdenes.

Batería baja

AVIS

- Cuando se activa la advertencia de nivel de batería muy baja y la aeronave está descendiendo de forma automática, puede pulsar el acelerador hacia arriba para mantener la altitud de la aeronave y conducirla a un lugar más apropiado para el aterrizaje.
- Cuando se activen las advertencias de la batería, traiga la aeronave inmediatamente al punto de origen o hágala aterrizar para evitar que pierda carga durante el vuelo y provoque daños en la aeronave, los materiales, los animales y las personas.

Tanque vacío

AVIS

- Si el tanque de rociado se vacía, aparece un mensaje en la aplicación DJI Agras y la aeronave se pone en vuelo estacionario. En los modos de funcionamiento Trayectoria, Trayectoria A-B y Manual Plus, la aeronave también puede configurarse para ascender o regresar al punto de origen en lugar de realizar vuelo estacionario. Consulte el manual de usuario para obtener más información sobre los modos de funcionamiento.

Cumplimiento de las normativas y límites de vuelo

Normativas

AVERTISSEMENT

Para evitar el comportamiento no conforme con la normativa, lesiones graves y daños materiales, respete las siguientes reglas:

- NO modifique la aeronave, ni la utilice con fines distintos a los agrícolas.
- NO utilice la aeronave en las proximidades de aeronaves tripuladas, independientemente de la altitud. Aterrice inmediatamente si es necesario.
- NO vuele con la aeronave en áreas donde se celebren acontecimientos que reúnan a grandes multitudes, incluidos, entre otros, eventos deportivos y conciertos.
- NO vuele con la aeronave en áreas prohibidas por las leyes locales.
- Permanezca a suficiente distancia y no interfiera en las operaciones de aeronaves tripuladas. Preste atención y evite otras aeronaves y obstáculos en todo momento.

MISE EN GARDE

Para evitar el comportamiento no conforme con la normativa, lesiones graves y daños materiales, respete las siguientes reglas:

- NO haga volar la aeronave cerca o en el interior de zonas restringidas por las leyes y normativas locales. Las zonas restringidas incluyen, entre otras, aeropuertos, fronteras entre dos países o regiones soberanas, ciudades principales y áreas donde se llevan a cabo

- eventos o actividades temporales. Tenga en cuenta que las zonas restringidas se actualizan continuamente.
- NO vuele con la aeronave por encima de la altitud autorizada.
- Asegúrese de mantener la aeronave dentro de su alcance visual y consiga la ayuda de un observador si es necesario.
- NO utilice la aeronave para transportar mercancías/cargas ilegales o peligrosas.

AVIS

- Asegúrese de haber entendido la naturaleza de su operación de vuelo (como ocio, de uso público o con fines comerciales) y de haber obtenido la aprobación y autorización correspondientes de las agencias gubernamentales competentes antes del vuelo. Consulte a los organismos reguladores locales para obtener definiciones exhaustivas y requisitos específicos. Visite <http://www.dji.com> para obtener las instrucciones y advertencias más actualizadas, y <https://www.dji.com/flysafe> para obtener más información sobre seguridad de vuelo y conformidad. Tenga en cuenta que la realización de actividades comerciales para aeronaves accionadas por control remoto puede estar prohibida en determinados países y regiones. Compruebe y siga todas las leyes y ordenanzas locales antes de volar, ya que dichas reglas pueden ser distintas a las aquí indicadas.
- NO vuele cerca de infraestructuras o inmuebles sensibles, tales como centrales eléctricas, instalaciones de tratamiento de aguas, centros penitenciarios, carreteras con tráfico denso, instalaciones gubernamentales y zonas militares.

Límites de vuelo

AVIS

DJI hace hincapié en la seguridad durante el vuelo y, por ello, ha desarrollado diversos medios para ayudar a los usuarios a cumplir las reglas y normativas locales durante el vuelo. Se recomienda firmemente actualizar el firmware a la versión más reciente para garantizar que las siguientes funciones están completamente actualizadas:

Zonas GEO

- Todas las Zonas GEO se indican en el sitio web oficial de DJI en <http://www.dji.com/flysafe>. Las Zonas GEO se dividen en diferentes categorías e incluyen, entre otras, lugares como aeropuertos, zonas donde se vuelan con aviones tripulados a escasa altitud, fronteras entre dos países o regiones soberanas, ubicaciones sensibles como centrales de energía y áreas en las que se realicen eventos importantes.
- Las restricciones de vuelo varían según la zona geográfica. Dependiendo de las restricciones de una zona en particular, puede que aparezcan advertencias en la aplicación DJI Agras, se prohíba despegar, se limite la altitud de vuelo o la aeronave tome medidas automáticamente como realizar un aterrizaje automático.
- Las funciones relacionadas con las acciones de vuelo se verán afectadas en cierta medida cuando la aeronave esté en una Zona GEO o cerca de ella. Cuando está cerca o dentro de una Zona GEO, la aeronave podría reducir la velocidad, puede que no sea posible crear una tarea de vuelo, o podría interrumpirse una tarea de vuelo en curso. Tenga en cuenta que los efectos no se limitan solamente a los anteriormente mencionados.

Límite de altitud

- NO vuele por encima de 30 metros (98 ft) sobre el nivel del suelo y permanezca lejos de los obstáculos circundantes.

Límite de distancia

- La distancia máxima de vuelo es de 1 km (0,62 mi) por defecto. Tenga en cuenta que, si la aeronave se aleja demasiado, el nivel de batería podría no ser suficiente para regresar al punto de origen. Asegúrese de volar con cuidado.

Control de exportaciones

Cumplimiento de la Legislación de control de exportaciones vigente

Se le informa de que la exportación, la reexportación y la transmisión de los productos están sujetas a la legislación de control de exportaciones de China y otras leyes y sanciones aplicables en materia de control de exportaciones (en lo sucesivo, denominadas en conjunto "Legislación de control de exportaciones"). Antes de que usted utilice, venda, transmita o alquile los productos, o de que adopte cualquier otra conducta en relación con estos, a menos que así lo permita la Legislación de control de exportaciones o que usted disponga de licencia emitida por las autoridades competentes, deberá, en especial, verificar y garantizar lo siguiente adoptando las medidas adecuadas:

1. No habrá infracción de un embargo impuesto por las leyes de control de exportación.
2. Estos productos no se proporcionarán a entidades, personas u organizaciones que figuren como sancionados en las listas correspondientes.
3. Los productos no están diseñados para su uso en relación con armamentos, armas nucleares, químicas o biológicas, o aplicaciones de tecnología de misiles.

Conformidad para la exportación, exención de responsabilidad, indemnización

Usted reconoce que tiene la responsabilidad de cumplir con la legislación de control de exportaciones de China y otras leyes de control de exportación vigentes. Por tanto, la responsabilidad legal recaerá enteramente sobre usted si el uso, venta, transferencia, alquiler u otras conductas suyas relacionadas con los productos no cumplen con las leyes de control de exportación vigentes. DJI no será responsable, en ninguna circunstancia, de cualquier infracción de las leyes de control de exportación que usted pueda cometer. Además, usted eximirá de toda responsabilidad a DJI, sus afiliados, directores, ejecutivos, empleados, agentes y representantes frente a reclamaciones, demandas, juicios, causas, gastos (incluidos honorarios razonables en concepto de asistencia legal), daños, pérdidas o responsabilidades de cualquier naturaleza derivados, supuestamente derivados o relacionados con el incumplimiento por parte de usted de las leyes de control de exportación vigentes.

Este contenido puede modificarse sin notificación previa.

Descargue la última versión en esta página web:
<http://www.dji.com/t20>

AGRAS y  son marcas registradas de DJI.
Copyright © 2020 DJI. Reservados todos los derechos.



Sécurité – Aperçu



Le DJI AGRAS™ T20 n'est pas un jouet et ne doit pas être utilisé par des personnes de moins de 18 ans.

Notez que la section « Sécurité - Aperçu » ne donne qu'un aperçu des conseils de sécurité. Veuillez à bien lire et comprendre le présent document ainsi que le guide d'utilisateur de l'Agras T20.

1. Utilisation de pesticide

- Évitez d'utiliser les pesticides en poudre autant que possible, car ils risquent de réduire la durée de vie du système d'épandage.
- Les pesticides sont toxiques et présentent des risques graves pour la sécurité. Utilisez-les en stricte conformité avec leurs spécifications.
- Les résidus présents sur le matériel causés par des éclaboussures ou des déversements au moment de verser et mélanger le pesticide peuvent irriter votre peau. Assurez-vous de nettoyer le matériel après le mélange.
- Utilisez de l'eau propre pour mélanger le pesticide et filtrez le mélange avant de le verser dans le réservoir pour éviter de bloquer le tamis. Retirez toute obstruction avant d'utiliser le matériel.
- Assurez-vous de rester dans une zone au vent quand vous pulvérisez le pesticide, afin d'éviter toute blessure au corps.
- Portez des vêtements de protection pour empêcher tout contact corporel direct avec le pesticide. Rincez vos mains et votre peau après avoir manipulé des pesticides. Nettoyez l'appareil et la radiocommande après l'application du pesticide.
- L'utilisation efficace des pesticides dépend de la densité du pesticide, du débit de pulvérisation, de la distance de pulvérisation, de la vitesse de l'appareil, de la vitesse et de la direction du vent, de la température et de l'hygrométrie. Prenez en compte tous ces facteurs lorsque vous utilisez des pesticides, mais ne compromettez PAS la sécurité des personnes, des animaux ou de l'environnement ce faisant.
- NE contaminez PAS les rivières et les sources d'eau potable.

2. Considérations environnementales

- Faites voler l'appareil dans des lieux dégagés, à l'écart des bâtiments et de tout autre obstacle. NE faites PAS voler l'appareil au-dessus ou à proximité d'une foule.
- L'altitude de fonctionnement maximum recommandée est de 2 km (6 560 pieds) au-dessus du niveau de la mer. NE volez PAS au-dessus de 3 km (9 842 pieds) au-dessus du niveau de la mer.
- Faites voler l'appareil uniquement dans des conditions météorologiques modérées, à des températures comprises entre 0 °C et 40 °C (32 et 104 °F).
- Assurez-vous que vos opérations ne violent aucune loi ou réglementation et que vous avez obtenu toutes les autorisations appropriées. Consultez l'agence gouvernementale ou l'autorité correspondante, ou votre avocat avant le vol afin de respecter toutes les lois et réglementations applicables.
- NE faites fonctionner AUCUNE pièce de l'appareil en intérieur.

3. Liste des vérifications avant le vol

Assurez-vous de vérifier tous les éléments suivants :

- Les batteries de la radiocommande et de l'appareil sont complètement rechargées.
- Toutes les pièces sont en bon état. Remplacez les pièces anciennes ou cassées avant un vol.
- Le train d'atterrissage et le réservoir à pulvérisation sont fermement en place.
- Les hélices et les bras sont dépliés et les bagues des bras sont fermement serrées. Les hélices sont en bon état et fermement serrées. Rien n'obstrue les moteurs et hélices.
- Le système d'épandage n'est pas bloqué et fonctionne correctement.
- Le compas est étalonné après avoir été invité à le faire dans l'application.

4. Description de l'indice de protection

Le T20 est étanche, à la poussière et à la corrosion quand il fonctionne normalement. L'indice de protection de l'appareil est de IP56 (standard IEC 60529) dans des conditions de laboratoire stables et peut être nettoyé avec une petite quantité d'eau. Le

système électronique aérien (baromètre exclu), le système de contrôle de l'épandage, le système ESC et le module radar ont un indice de protection allant jusqu'à IP67. Cependant, cet indice de protection n'est pas permanent et peut diminuer au fil du temps après une longue période d'utilisation, à cause de l'ancienneté ou de l'usage.

La garantie du produit ne couvre pas les dégâts dus à l'eau.

Les indices de protection de l'appareil mentionnés ci-dessus pourraient être réduits dans les scénarios suivants :

- Une collision à déformé la structure d'étanchéité.
- La structure d'étanchéité de la coque est fissurée et endommagée.
- Les embouts étanches ne sont pas correctement installés.

5. Opération

- Tenez-vous à distance des hélices en rotation et des moteurs.
- Le poids au décollage ne doit pas dépasser 47,5 kg lors d'une utilisation proche du niveau de la mer. Veuillez noter que lors d'une utilisation supérieure au niveau de la mer, le capacité du poids au décollage est réduite.
- Une fois que l'altitude de fonctionnement atteint 1 km (3 280 pieds), la capacité de charge utile du réservoir à pulvérisation est réduite à 2 kg. Pour chaque kilomètre supplémentaire, la capacité de charge utile est réduite de 2 kg de plus.
- Gardez toujours l'appareil à portée de vue (VLOS).
- N'utilisez PAS la commande des joystick (CSC) ou d'autres méthodes pour arrêter les moteurs lorsque l'appareil est en vol, sauf en cas d'urgence.
- NE répondez PAS à un appel téléphonique en cours de vol. NE faites PAS voler l'appareil sous l'emprise de l'alcool ou de médicaments.
- En cas d'avertissement de batterie faible, faites atterrir l'appareil dans un lieu sûr.
- Si le module radar ne fonctionne pas correctement dans les conditions d'utilisation, l'appareil sera incapable d'éviter des obstacles pendant le Retour au point de départ (RTH). Seules la vitesse et l'altitude de vol peuvent être ajustées, tant que la radiocommande demeure connectée.
- Après l'atterrissage, arrêtez les moteurs, mettez l'appareil hors tension et éteignez la radiocommande. Sinon, l'appareil pourrait automatiquement entrer en mode RTH Failsafe à cause de la perte du signal de la radiocommande.
- Gardez en permanence le contrôle total de l'appareil et ne vous reposez pas sur l'application DJI AGRAS. La fonction d'évitement d'obstacles est désactivée dans certaines situations. Ne perdez pas l'appareil de vue et faites très attention à son vol. Fiez-vous à votre propre jugement pour contrôler l'appareil et éviter manuellement les obstacles à temps. Il est important de définir une altitude Failsafe et RTH appropriée avant chaque vol.

6. Maintenance et entretien

- N'utilisez PAS d'hélices usées, détériorées ou cassées.
- Afin d'éviter d'endommager le train d'atterrissage, retirez ou videz le réservoir à pulvérisation pendant le transport ou en dehors des périodes d'utilisation.
- La température de stockage recommandée (quand le réservoir à pulvérisation, le débitmètre, les pompes et les tuyaux sont vides) : entre -20 et 40 °C (-4 et 104 °F).
- Nettoyez l'appareil immédiatement après l'épandage. Inspectez l'appareil régulièrement. Consultez la section Entretien du produit pour en savoir plus à propos des consignes d'entretien.

7. Respectez les lois et les réglementations locales.

- Vous trouverez une liste des zones GEO de DJI™ sur <http://www.dji.com/flysafe>. Les zones GEO indiquées par DJI ne se substituent en aucun cas aux réglementations gouvernementales locales ou au bon sens dont doit faire preuve l'utilisateur.
- Évitez de voler à des altitudes supérieures à 30 m (98 pieds).*

* Dans ce document, la limite d'altitude de 30 m représente l'altitude entre l'appareil et la surface des objets situés dessous, lorsque la fonction de stabilisation de l'altitude du module radar est activée. Si la fonction est désactivée, la limite d'altitude représente l'altitude entre l'appareil et le point de départ. La limite d'altitude de vol varie entre différents pays et régions. Assurez-vous de voler aux altitudes définies par les lois et réglementations locales.



+



+



+



Faites voler l'appareil dans des espaces dégagés

Signal GNSS fort

VLOS

Volez en dessous de 30 m (98 pieds)

FR

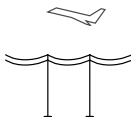

Évitez de faire voler l'appareil au-dessus ou à proximité de rassemblements de personnes, de lignes à haute tension ou d'étendues d'eau.

Des sources électromagnétiques puissantes telles que **les lignes à haute tension, les stations de base et les grands immeubles** peuvent affecter le compas embarqué de l'appareil.



N'utilisez PAS l'appareil dans des conditions météorologiques difficiles comme dans des vents violents dépassant 28 km/h (17 mph), de fortes précipitations (taux de précipitation dépassant 25 mm [0,98 pouce] en 12 heures), du brouillard, de la neige, des éclairs, des tornades ou des ouragans.

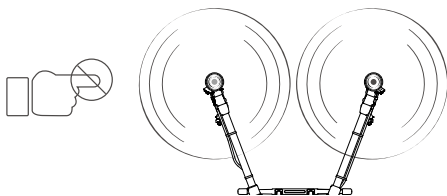

Tenez-vous à distance des hélices en rotation et des moteurs.



Zones GEO

Pour en savoir plus, rendez-vous sur : <http://www.dji.com/flysafe>

Remarque

SZ DJI TECHNOLOGY CO., LTD. se réserve le droit de modifier, à sa seule discrétion, toutes les instructions de ce guide d'utilisateur et autres documents connexes. Pour connaître les dernières informations sur ce produit, rendez-vous sur le site <http://www.dji.com> et cliquez sur la page produit.

Glossaire

Les termes suivants sont utilisés dans toute la documentation du produit pour indiquer les différents niveaux de danger potentiel lors de l'utilisation de ce produit :

AVIS procédures qui, si elles ne sont pas suivies correctement, peuvent entraîner des dégâts matériels et des blessures.

MISE EN GARDE procédures qui, si elles ne sont pas suivies correctement, peuvent entraîner des dégâts matériels et un risque de blessures graves.

AVERTISSEMENT procédures qui, si elles ne sont pas suivies correctement, peuvent entraîner des dégâts matériels, des dommages collatéraux et des blessures graves ou créer un risque élevé de blessure grave.



AVERTISSEMENT

Lisez le guide d'utilisateur dans son intégralité pour vous familiariser avec les

caractéristiques de ce produit avant de l'utiliser. Toute utilisation de ce produit irresponsable et ne respectant pas les consignes de sécurité peut entraîner des blessures graves ou endommager le produit ou d'autres biens. Il s'agit d'un produit sophistiqué. Il doit être utilisé avec prudence et bon sens et nécessite des connaissances de base en mécanique. Ce produit n'est pas destiné à être utilisé par des enfants. Ne pas utiliser avec des composants incompatibles ou modifier ce produit de quelque manière que ce soit en dehors des documents fournis par SZ DJI TECHNOLOGY CO, LTD. Les présentes consignes de sécurité contiennent des instructions relatives à la sécurité, à l'utilisation et à l'entretien. Il est essentiel de lire et de suivre toutes les instructions et mises en garde contenues dans le guide d'utilisateur avant le montage, l'installation ou l'utilisation afin d'exploiter correctement le produit et d'éviter tout dommage ou blessure grave.

Liste des vérifications avant le vol

Assurez-vous de vérifier tous les éléments suivants :

1. Utilisez uniquement des pièces officielles en bon état.
2. Les batteries de la radiocommande et de l'appareil sont complètement rechargées. Lorsque vous utilisez la Batterie intelligente externe, il est toujours nécessaire de s'assurer que la batterie interne n'est pas entièrement déchargée. Sinon, la radiocommande ne peut pas être mise sous tension.
3. Les hélices sont en bon état et correctement installées sur les moteurs.
4. Les jonctions des bras sont correctement serrées.
5. Les hélices et les bras sont dépliés et les bagues des bras sont fermement serrées.
6. Les moteurs sont fermement montés, démarrent et fonctionnent normalement.
7. Le train d'atterrissage, le réservoir à pulvérisation et la Batterie de Vol Intelligente sont bien en place.
8. Tous les composants sont correctement installés et les câbles sont connectés correctement.
9. Rien n'obstrue les antennes du D-RTK™ et les antennes OCUSYNC™.
10. Assurez-vous de disposer de la dernière version de l'application DJI Agras et du firmware de l'appareil.
11. Votre zone de vol se trouve en dehors des zones GEO et les conditions de vol sont adaptées au pilotage de l'appareil.
12. Assurez-vous de ne pas piloter l'appareil si vous êtes sous l'influence de l'alcool, de médicaments ou de toute autre substance pouvant altérer vos capacités cognitives.
13. Familiarisez-vous avec le mode de vol sélectionné et l'ensemble des avertissements et fonctions de sécurité.
14. Assurez-vous de respecter toutes les réglementations locales, d'obtenir les autorisations appropriées et de comprendre les risques liés au pilotage de l'appareil. Il est de votre entière responsabilité de vous conformer à toutes les réglementations de vol.

15. L'application DJI Agras est correctement lancée pour vous aider à opérer l'appareil. Dans certaines situations (comme la perte de l'appareil), si les données de vol ne sont pas enregistrées dans l'application DJI Agras et stockées sur votre radiocommande, DJI pourrait ne pas être capable de vous fournir un service après-vente ou ne pourra assumer aucune responsabilité.

Clause d'exclusion de responsabilité et mises en garde

Ce produit n'est PAS un jouet et ne doit pas être utilisé par des personnes de moins de 18 ans. Les adultes doivent tenir l'appareil hors de portée des enfants et NE PAS le manipuler en leur présence.

Une utilisation inappropriée pourrait entraîner des blessures ou des dommages matériels. Lisez la documentation associée au produit avant de l'utiliser pour la première fois. Ces documents sont fournis avec le produit et sont également disponibles en ligne sur la page produit DJI, sur <http://www.dji.com>.

Ce produit est une plateforme volante multiroteur prévue uniquement pour des applications agricoles dans les champs, les régions boisées et les vergers. Il est facile à piloter lorsque les conditions indiquées ci-dessous sont réunies. Rendez-vous sur le site <http://www.dji.com> pour connaître les dernières instructions et mises en garde. Visitez la page <https://www.dji.com/flysafe> pour en savoir plus sur la sécurité en vol et la conformité.

Les informations contenues dans ce document concernent votre sécurité, vos droits et vos obligations. Lisez-le attentivement pour bien configurer votre appareil avant de l'utiliser. Si vous ne lisez pas et ne respectez pas les instructions et les mises en garde ci-après, vous vous exposez à des blessures graves et risquez de perdre ou d'endommager votre appareil.

En utilisant ce produit, vous confirmez que vous avez lu attentivement la clause d'exclusion de responsabilité et le guide d'utilisateur, que vous comprenez les conditions générales qui y sont énoncées et que vous acceptez de les respecter. À L'EXCEPTION DE CE QUI A ÉTÉ EXPRESSÉMENT PRÉVU DANS LES POLITIQUES DU SERVICE APRÈS-VENTE DE DJI (DISPONIBLES SUR [HTTP://WWW.DJI.COM/SERVICE](http://www.dji.com/service)), LE PRODUIT ET TOUS SES MATÉRIAUX, AINSI QUE TOUT LE CONTENU DISPONIBLE VIA LE PRODUIT SONT FOURNIS « EN L'ÉTAT » ET « SELON DISPONIBILITÉ », SANS GARANTIE NI CONDITION D'AUCUNE SORTIE, QU'ELLE SOIT EXPRESSE OU TACITE. DJI DÉCLINE TOUTE GARANTIE QUELLE QU'ELLE SOIT, SAUF TEL QU'EXPRESSÉMENT STIPULÉ DANS LES POLITIQUES DU SERVICE APRÈS-VENTE DE DJI, EXPRESSE OU TACITE, EN LIEN AVEC LE PRODUIT, LES ACCESSOIRES DU PRODUIT ET TOUS LES MATÉRIAUX, Y COMPRIS : (A) TOUTE GARANTIE TACITE DE QUALITÉ MARCHANDE, D'ADEQUATION À UN USAGE PARTICULIER, DE TITRE DE PROPRIÉTÉ, DE JOUISSANCE PAISIBLE OU D'ABSENCE DE CONTREFAÇON ; ET (B) TOUTE GARANTIE RÉSULTANT D'UNE NÉGOCIATION, DE L'UTILISATION OU DE PRATIQUES COMMERCIALES. DJI NE GARANTIT PAS, SAUF MENTION EXPRESSÉMENT FOURNIE DANS LA GARANTIE LIMITÉE DJI, QUE LE PRODUIT, SES ACCESSOIRES, TOUTE PARTIE DU PRODUIT, OU TOUT MATÉRIEL NE SERONT PAS ININTERROMPUS, QU'ILS SONT SÉCURISÉS OU EXEMPTS D'ERREURS, DE VIRUS OU D'AUTRES ÉLÉMENTS NUISIBLES, ET NE GARANTIT PAS QUE L'UN DE CES PROBLÈMES SERA CORRIGÉ.

TOUTES INFORMATIONS ET RECOMMANDATIONS, OBTENUES PAR VOUS, QUE CE SOIT À L'ORAL OU PAR ÉCRIT, CONCERNANT LE PRODUIT, DES ACCESSOIRES DU PRODUIT OU TOUT MATÉRIEL ASSOCIÉ, NE SAURAIENT SOUMETTRE DJI NI LE PRODUIT À UNE AUTRE GARANTIE QUE CELLES EXPRESSÉMENT DÉCRITES DANS LES PRÉSENTES. VOUS ASSUMEZ LA TOTALITÉ DES RISQUES POUR TOUT DOMMAGE RÉSULTANT DE VOTRE ACCÈS AU PRODUIT, AUX ACCESSOIRES DU PRODUIT ET À TOUT MATÉRIEL OU DE VOTRE UTILISATION DE CES ÉLÉMENTS. VOUS COMPRENEZ ET RECONNAISSEZ QUE VOUS UTILISEZ LE PRODUIT À VOTRE ENTIÈRE DISCRÉTION ET À VOS PROPRES RISQUES, ET QUE VOUS ÊTES LE SEUL RESPONSABLE DE TOUTE BLESSURE, TOUT DÉCÈS, TOUT DOMMAGE CAUSÉ À VOS BIENS (Y COMPRIS VOTRE SYSTÈME INFORMATIQUE, APPAREIL MOBILE OU MATÉRIEL DJI UTILISÉ EN LIEN AVEC LE PRODUIT) OU AUX BIENS DE TIERS, OU DE TOUTE PERTE DE DONNÉES RÉSULTANT DE VOTRE UTILISATION DU PRODUIT OU DE VOTRE INCAPACITÉ À L'UTILISER. CERTAINES JURIDICTIONS PEUVENT INTERDIRE

L'EXCLUSION DE GARANTIES ET VOS DROITS PEUVENT VARIER D'UNE JURIDICTION À L'AUTRE.

DJI est une marque commerciale de SZ DJI TECHNOLOGY CO., LTD. et de ses sociétés affiliées. Les noms de produits, de marques, etc., apparaissant dans le présent document sont des marques commerciales ou des marques déposées de leurs détenteurs respectifs.

Limitation de responsabilité

LES ENTITÉS DJI NE PEUVENT EN AUCUN CAS ÊTRE TENUES POUR RESPONSABLES DES DOMMAGES INDIRECTS, ACCIDENTELS, SPÉCIAUX, CONSÉCUTIFS OU PUNITIFS (Y COMPRIS EN CAS DE PERTE DE PROFIT OU DE CLIENTÈLE OU TOUT AUTRE DOMMAGE INTANGIBLE) DÉCOULANT DE (OU LIÉS À) VOTRE CAPACITÉ OU INCAPACITÉ À ACCÉDER OU À UTILISER LE PRODUIT, LES ACCESSOIRES DU PRODUIT OU TOUT AUTRE ÉQUIPEMENT ET DONNÉE D'ENVIRONNEMENT DE VOL, EN VERTU D'UNE GARANTIE, D'UN CONTRAT, D'UNE FAUTE (Y COMPRIS PAR NÉGLIGENCE), D'UNE LOI OU DE TOUT AUTRE PRINCIPE JURIDIQUE, MÊME SI UNE ENTITÉ DJI A ÉTÉ INFORMÉE DE LA POSSIBILITÉ DE DOMMAGE.

À L'EXCEPTION DES DISPOSITIONS CONVENUES ENTRE VOUS ET DJI, LA RESPONSABILITÉ CUMULÉE DES ENTITÉS DJI ENVERS VOUS EST LIMITÉE À 100 EUR POUR TOUTE RÉCLAMATION RÉSULTANT DE (OU LIÉE À) L'UTILISATION OU DE L'INCAPACITÉ À UTILISER UNE PARTIE DU PRODUIT, OU AUTRE, EN VERTU DES PRÉSENTES, QUE CE SOIT DE MANIÈRE CONTRACTUELLE, DÉLICIEUSE OU AUTREMENT.

Stockage et utilisation des données

Lorsque vous utilisez nos applications mobiles, nos produits ou nos autres logiciels, certaines données concernant l'utilisation et le fonctionnement du produit, telles que les données de télémétrie de vol (p. ex. la vitesse, l'altitude, l'autonomie de la batterie, les informations sur la nacelle et la caméra, etc.) et les enregistrements d'opérations de vol peuvent être transférées à DJI. Pour plus d'informations, consultez la Politique de confidentialité de DJI (disponible sur dji.com/policy).

DJI se réserve le droit de modifier la présente clause d'exclusion de responsabilité et les consignes de sécurité. Rendez-vous sur <http://www.dji.com> régulièrement pour connaître la dernière version. Cette clause d'exclusion de responsabilité est disponible en plusieurs langues. En cas de divergence entre les différentes versions, la version en langue anglaise prévaudra.

Avant de commencer

Les documents suivants sont conçus pour vous aider à tirer le meilleur parti de votre appareil et à l'utiliser en toute sécurité :

1. Contenu de l'emballage
2. Clauses d'exclusion de responsabilité et consignes de sécurité
3. Guide de démarrage rapide
4. Guide d'utilisateur

Vérifiez toutes les pièces répertoriées dans le Contenu de l'emballage de l'Agras T20 et lisez la clause d'exclusion de responsabilité et les consignes de sécurité avant de faire voler l'appareil. Terminez l'assemblage et apprenez les opérations basiques avec l'aide du Guide de démarrage rapide et du tutoriel vidéo sur le site Web officiel de DJI (<http://www.dji.com>). Consultez le guide d'utilisateur sur le site officiel de DJI pour obtenir des informations plus détaillées. Assurez-vous de bien comprendre les fonctions de chaque pièce, les exigences relatives aux conditions de vol, les principales fonctions et systèmes d'alerte ou d'urgence et toutes les réglementations officielles avant chaque vol. Si vous avez des questions ou si vous rencontrez un problème pendant l'assemblage, l'entretien ou l'utilisation de ce produit, veuillez contacter DJI ou un revendeur agréé DJI.

Composants individuels

Pièces et composants d'origine

⚠ AVERTISSEMENT

Veuillez respecter les consignes ci-dessous pour éviter tout dysfonctionnement d'un composant interne, toute blessure grave ou tout dégât matériel :

1. N'utilisez que des pièces officielles DJI ou certifiées par DJI. L'utilisation de pièces non autorisées ou provenant de fabricants non certifiés par DJI peut entraîner des dysfonctionnements et compromettre votre sécurité.
2. Assurez-vous qu'aucun objet étranger (p. ex. de l'eau, de l'huile, de la terre, du sable, etc.) ne se trouve à l'intérieur de l'appareil ou de ses composants.
3. Assurez-vous que l'appareil et ses composants sont en bon état de fonctionnement et qu'ils ne sont pas abîmés. Les composants incluent, mais sans s'y limiter, la radiocommande, le compas, le système de propulsion, le module radar et le système d'épandage.

Radiocommande

⚠ AVERTISSEMENT

Veuillez respecter les consignes ci-dessous pour éviter tout dysfonctionnement d'un composant interne, toute blessure grave ou tout dégât matériel :

1. Veillez à respecter strictement les spécifications des ports de la radiocommande.
2. Assurez-vous que l'affichage sur la radiocommande a accès à Internet (via Wi-Fi ou carte SIM). Sinon, les données de vol ne peuvent pas être transférées vers un serveur DJI et par conséquent, DJI ne sera pas en mesure de proposer un service de réparation sous garantie et décline toute responsabilité en cas de perte associée.

AVS

1. Assurez-vous que la radiocommande est complètement chargée avant chaque vol.
2. Si la radiocommande est allumée et inactive depuis cinq minutes, sans être connectée à l'appareil, elle émet une alerte. Le dispositif s'éteint automatiquement au bout de 10 secondes. Manipulez les joysticks ou effectuez une autre opération pour annuler l'alerte.
3. Vérifiez que les antennes de la radiocommande sont correctement déployées et positionnées afin de parvenir à une qualité de transmission optimale.
4. Le GNSS de la radiocommande est dans le compartiment au-dessus du bouton de mode de vol comme indiqué sur l'illustration. Pour que le GNSS fonctionne correctement, assurez-vous qu'il soit orienté vers le ciel, sans obstruction et placez la radiocommande horizontalement.

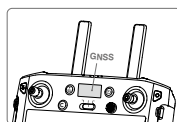

5. Contactez le Service client DJI pour réparer la radiocommande si elle est endommagée. Une antenne endommagée réduit considérablement les performances.
6. Les radiocommandes de remplacement doivent être appariées à l'appareil. Après l'appariage, assurez-vous que la distance de transmission atteigne 300 m avant l'utilisation. Consultez le guide d'utilisateur pour en savoir plus sur les instructions d'appariage.
7. Rechargez et déchargez entièrement les batteries interne et externe de la radiocommande au moins une fois tous les trois mois.
8. Rechargez immédiatement la batterie interne ou externe de la radiocommande quand son niveau de charge descend à 0 % afin d'éviter l'appareil de subir des dégâts de décharge excessive sur une longue période. Déchargez les batteries à un niveau de charge compris entre 40 % et 60 % si vous la rangez pendant une période prolongée.
9. Lors de l'appariage d'un appareil avec une radiocommande, toute autre liaison de l'appareil à une autre radiocommande, est abandonnée. En conséquence, tout appareil apparié à une radiocommande en mode de contrôle multiappareils ne peut être contrôlé que par cette radiocommande. Pour contrôler un appareil utilisant une radiocommande différente, l'appareil concerné doit être apparié manuellement à la radiocommande qui utilise l'application DJI Agras.

10. NE recouvrez PAS la grille d'aération de la radiocommande. Sinon, la radiocommande risque de surchauffer, ce qui pourrait affecter ses performances.
11. N'obstruez PAS le dongle RTK pendant l'utilisation.

Corps de l'appareil

AVERTISSEMENT

Veillez respecter les consignes ci-dessous pour éviter tout dysfonctionnement d'un composant interne, toute blessure grave ou tout dégât matériel :

1. Veillez à respecter strictement les spécifications des ports du corps de l'appareil.
2. NE court-circuitez PAS les ports du corps de l'appareil.
3. Assemblez et nettoyez l'appareil avec précaution, car certaines pièces sont tranchantes.
4. Au moment de déplier les bras, assurez-vous de déplier d'abord les bras M2 et M6, puis les bras M3 et M5. Au moment de replier les bras, assurez-vous de replier d'abord les bras M3 et M5, puis M2 et M6. Si vous ne respectez pas cette consigne, les bras pourraient être endommagés. Soulevez et abaissez les bras M1 et M4 doucement afin de réduire l'usure.
5. Lors de l'utilisation des fonctionnalités RTK, opérez dans un environnement ouvert, sans interférences radio. N'obstruez PAS les antennes D-RTK pendant l'utilisation.
6. N'obstruez PAS les antennes OcuSync.

Batterie de vol

AVERTISSEMENT

Veillez respecter les consignes ci-dessous pour éviter tout dysfonctionnement d'un composant interne, toute blessure grave ou tout dégât matériel :

1. Utilisez uniquement les batteries de vol DJI.
2. La tension de l'appareil peut atteindre 58,8 V. Lisez les consignes de sécurité de la batterie et prenez les précautions nécessaires lorsque vous manipulez les batteries pour assurer votre propre sécurité.
3. N'éclaboussez PAS la batterie avec un volume d'eau excessif.

Système électronique aérien

AVERTISSEMENT

Veillez respecter les consignes ci-dessous pour éviter tout dysfonctionnement d'un composant interne, toute blessure grave ou tout dégât matériel :

1. Le système électronique aérien comprend un module GNSS/RTK intégré et un module OcuSync. NE placez PAS d'objets sur le système ou n'obstruez pas le système, cela pourrait réduire le signal GNSS et la puissance du signal de la radiocommande.
2. NE touchez PAS les parties métalliques du système électronique aérien avec vos mains ou votre corps au moment de l'allumer ou juste après un vol, pour prévenir tout risque de brûlure.
3. Quand vous utilisez plusieurs appareils, le T20 et d'autres appareils différents, assurez-vous que la distance entre chaque appareil est de plus de 10 m pour éviter les interférences.
4. N'utilisez PAS d'eau pour nettoyer le baromètre à l'arrière du système électronique aérien.
5. Si le port USB-C n'est pas utilisé, assurez-vous d'installer l'embout étanche. Sinon, l'eau pourrait entrer dans le port et provoquer un court-circuit.
6. Pendant les opérations de nuit, NE regardez PAS directement le projecteur pour éviter toute lésion oculaire.

Compas

MISE EN GARDE

Veillez respecter la consigne ci-dessous pour éviter tout dysfonctionnement d'un composant interne, toute blessure grave ou tout dégât matériel :

1. En cas de dérive évidente pendant le vol (lorsque l'appareil ne vole pas en ligne droite), procédez à un atterrissage immédiat.

AVIS

Étalonnez le compas quand l'application vous y invite. Étalonnez le compas en respectant les consignes ci-dessous :

1. Il est essentiel d'étalonner le compas. Le résultat de l'étalonnage influe sur la sécurité en vol. L'appareil risque de mal fonctionner si le compas n'est pas étalonné.
2. NE tentez PAS d'étalonner le compas dans des endroits soumis à de fortes interférences magnétiques. Cela inclut des zones dans lesquelles se trouvent des poteaux ou des murs avec des armatures en acier à l'intérieur.
3. NE transportez PAS de matériaux ferromagnétiques, comme des téléphones portables ou des clés, pendant l'étalonnage.
4. Si l'indicateur du statut de l'appareil clignote en rouge, l'étalonnage du compas a échoué. Veuillez étalonner à nouveau.
5. Après un étalonnage réussi, il est possible que le compas se dérègle lorsque l'appareil est au sol. Cela peut être dû à des interférences magnétiques souterraines. Déplacez l'appareil vers un autre endroit et réessayez.

Système de propulsion

AVERTISSEMENT

Pour éviter de vous exposer et d'exposer les autres à des blessures graves qui pourraient être causées par les moteurs et les hélices en rotation, veuillez respecter les consignes suivantes :

Hélices

1. Vérifiez que toutes les hélices sont en bon état avant chaque vol. Remplacez les hélices usées, détériorées ou cassées.
2. Éteignez l'appareil avant de toucher les hélices.
3. Faites attention aux bords tranchants des hélices lors du montage ou du retrait des hélices.
4. Assurez-vous que les hélices sont dépliées et fermement serrées avant chaque vol.
5. Tenez-vous à distance des moteurs et hélices en rotation afin d'éviter toute blessure.

Moteurs

1. Assurez-vous que les moteurs sont bien fixés et tournent normalement.
2. N'essayez PAS de modifier la structure des moteurs.
3. Une fois le vol terminé, pour prévenir tout risque de brûlure, NE touchez PAS les moteurs et ne vous en approchez pas.

MISE EN GARDE

Veillez respecter les consignes ci-dessous pour éviter tout dysfonctionnement d'un composant interne, toute blessure grave ou tout dégât matériel :

1. N'obstruez PAS les fentes d'aération des moteurs.

AVIS

1. Protégez les moteurs de la poussière.
2. Si un moteur est bloqué et incapable de tourner librement, lancez la CSC pour arrêter immédiatement les moteurs.
3. Assurez-vous que le bruit des moteurs à l'allumage est normal.

Système d'épandage

AVERTISSEMENT

Veillez respecter les consignes ci-dessous pour éviter tout dysfonctionnement d'un composant interne, toute blessure grave ou tout dégât matériel :

Utilisation de pesticide

1. Évitez d'utiliser des pesticides en poudre autant que possible, car ils risquent de réduire la durée de vie du système d'épandage.

- Les pesticides sont toxiques et présentent des risques graves pour la sécurité. Utilisez-les en stricte conformité avec leurs spécifications.
- Les résidus présents sur le matériel causés par des éclaboussures ou des déversements au moment de verser et mélanger le pesticide peuvent irriter votre peau. Assurez-vous de nettoyer le matériel après le mélange.
- Utilisez de l'eau propre pour mélanger le pesticide et filtrez le mélange avant de le verser dans le réservoir à pulvérisation pour éviter de bloquer le tamis. Retirez toute obstruction avant d'utiliser le matériel.
- Assurez-vous de rester dans une zone au vent quand vous pulvérisiez le pesticide, afin d'éviter toute blessure au corps.
- Portez des vêtements de protection pour empêcher tout contact corporel direct avec le pesticide. Rincez vos mains et votre peau après avoir manipulé des pesticides. Nettoyez l'appareil et la radiocommande après l'application du pesticide.
- L'utilisation efficace des pesticides dépend de la densité du pesticide, du débit de pulvérisation, de la distance de pulvérisation, de la vitesse de l'appareil, de la vitesse et de la direction du vent, de la température et de l'hygrométrie. Prenez en compte tous ces facteurs lorsque vous utilisez des pesticides, mais ne compromettez PAS la sécurité des personnes, des animaux ou de l'environnement ce faisant.
- NE contaminez PAS les rivières et les sources d'eau potable.

Pulvérisateurs

- Évitez d'utiliser des pesticides insolubles comme de la poudre mouillable.
- Les pulvérisateurs sont des composants délicats. Veuillez les nettoyer immédiatement après usage.
- NE pliez PAS le tuyau à un angle plus serré que son angle de pliage maximum. Cela permet d'éviter de le froisser, ce qui pourrait compromettre l'épandage.
- Assurez-vous de serrer fermement les écrous des tuyaux pour éviter toute fuite.

Réservoir à pulvérisation

- Assurez-vous que le réservoir à pulvérisation est fermement en place afin d'éviter toute fuite.
- La charge interne du réservoir à pulvérisation ne doit pas dépasser 20 kg.

Radar numérique omnidirectionnel

AVERTISSEMENT

Veillez respecter les consignes ci-dessous pour éviter tout dysfonctionnement d'un composant interne, toute blessure grave ou tout dégât matériel :

- NE touchez PAS les parties métalliques du module radar avec vos mains ou votre corps au moment de l'allumer ou juste après un vol, pour prévenir tout risque de brûlure.
- Gardez le contrôle complet de l'appareil à tout moment et ne vous reposez pas uniquement sur le module radar et l'application DJI Agras. Gardez l'appareil dans votre champ de vision immédiat en toutes circonstances. Manœuvrez manuellement l'appareil à votre convenance afin d'éviter les obstacles.
- La portée de détection des obstacles du module radar est de 360° en direction horizontale et de $\pm 15^\circ$ en direction verticale, comme illustré dans le schéma ci-dessous, et la distance de détection est comprise entre 1,5 m à 30 m. Notez que l'aéronef ne peut pas détecter les obstacles qui ne sont pas dans la portée de détection. Pilotez avec précaution. Pour les quatre zones grises avec un angle d'environ 10° pour chaque zone dans le schéma, la performance de détection du module radar pourrait être réduite, à cause de l'obstruction des bras et du train d'atterrissage. Pilotez avec précaution. La distance de détection réelle varie selon la taille et le matériau de l'obstacle. Par exemple, quand des objets à forte réflectivité sont détectés, comme des bâtiments dont la section efficace en radar (RCS) est supérieure à -5 dBsm, la distance de détection réelle est de 20 m. Quand des objets comme des lignes à haute tension qui ont une RCS de -10 dBsm sont détectés, la distance est d'environ 15 m. Quand des objets comme des branches d'arbres sèches qui ont une RCS de -15 dBsm sont détectés, la distance est d'environ 10 m. La détection d'obstacles pourrait ne pas fonctionner correctement ou être invalide dans les zones hors de la distance de détection réelle.

- Au moment d'installer le module radar, assurez-vous que la marque en forme de flèche est orientée vers l'avant de l'appareil.

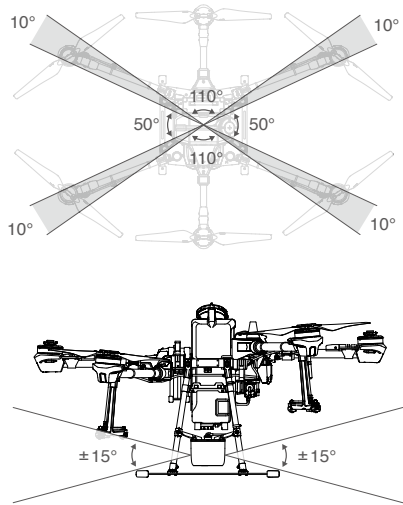

AVIS

- Respectez les lois et réglementations locales sur les transmissions radio.
- Le module radar fonctionne uniquement dans des zones planes. Il ne peut pas fonctionner dans des zones accidentées avec des inclinaisons de plus de 10° ou dans des zones avec des changements soudains d'élévation.
- La sensibilité du module radar pourrait être réduite quand plusieurs appareils sont pilotés simultanément sur une courte distance. Opérez avec précaution.
- Avant usage, vérifiez que le module radar est propre et que la coque de protection externe n'est pas craquelée, ébréchée, enfoncée ou déformée.
- Les fonctionnalités d'évitement d'obstacles sont désactivées dans le mode Attitude.
- L'évitement d'obstacles est perturbé par l'obstruction du corps de l'appareil lorsqu'il est incliné verticalement à plus de 15° . Ralentissez et pilotez avec précaution.
- Le module radar permet à l'appareil de rester à une distance fixe de la végétation au sein de sa portée de fonctionnement. Respectez la distance de l'appareil par rapport à la végétation en toutes circonstances.
- Quand des objets qui présentent une inclinaison verticale de plus de 5° , comme des lignes ou des poteaux inclinés, sont détectés, la sensibilité du module radar risque d'être diminuée. Pilotez avec précaution.
- Opérez avec grande précaution quand vous volez au-dessus de surfaces inclinées. Inclinaison maximum recommandée à différentes vitesses : 10° à 1 m/s, 6° à 3 m/s et 3° à 5 m/s.
- N'essayez PAS de démonter les pièces du module radar qui a été installé avant l'expédition.
- Le module radar est un instrument de précision. NE serrez, tapez ou frappez PAS le module radar.
- Faites atterrir l'appareil sur une surface plane pour éviter d'endommager le module radar avec des objets surélevés.

Firmware

⚠ AVERTISSEMENT

Veillez respecter la consigne ci-dessous pour éviter tout dysfonctionnement d'un composant interne, toute blessure grave ou tout dégât matériel :

1. Tenez l'appareil hors de portée des personnes et des animaux pendant la mise à jour du firmware, pendant l'étalonnage système ou lorsque vous réglez les paramètres de l'appareil.

AVIS

1. Pour plus de sécurité, mettez toujours à jour vers la version la plus récente du firmware.
2. Utilisez uniquement un firmware DJI officiel.
3. Assurez-vous de mettre à jour le firmware de la radiocommande vers la version la plus récente après avoir mis à jour le firmware de l'appareil.
4. Il se peut que la radiocommande ne soit plus appairée avec l'appareil après la mise à jour. Appairez à nouveau la radiocommande et l'appareil.
5. Vérifiez tous les branchements et retirez les hélices des moteurs avant de mettre à jour le firmware.

Application DJI Agras

AVIS

1. Rechargez complètement les batteries de la radiocommande avant de lancer l'application DJI Agras.
2. Lisez attentivement tous les conseils de sécurité, les messages d'avertissement et les clauses d'exclusion de responsabilité. Familiarisez-vous avec les réglementations locales en matière de vol. Vous êtes seul responsable de connaître les réglementations en vigueur et de respecter les consignes de vol associées. Portez une attention particulière dans les situations suivantes :
 - a. Utilisation des fonctionnalités de décollage et d'atterrissage automatiques.
 - b. Définition de l'altitude au-delà du seuil par défaut.
3. Faites immédiatement atterrir votre appareil si une invite apparaît dans l'application.
4. Examinez et vérifiez tous les messages d'avertissement sur la liste d'état de l'appareil affichée dans l'application avant chaque vol.
5. Mettez en mémoire les données cartographiques de la zone que vous souhaitez survoler en connectant l'appareil à Internet avant chaque vol.

Dongle 4G

AVIS

1. Certaines fonctionnalités de l'application DJI Agras nécessitent un dongle et une carte SIM. Les frais associés sont à la charge des utilisateurs.
2. Assurez-vous d'utiliser un dongle approuvé par DJI.
3. DJI décline toute responsabilité quant aux accidents provoqués par la perte de données utilisateur ou un dysfonctionnement de l'appareil provenant de dongles ou de cartes SIM tierces.
4. N'utilisez que des cartes SIM compatibles avec le dongle.
5. Assurez-vous d'installer le dongle et la carte SIM correctement. Sinon, les fonctionnalités liées ne seront pas disponibles.

Entretien du produit

Rangement et transport

⚠ AVERTISSEMENT

Veillez respecter les consignes ci-dessous pour éviter tout dysfonctionnement d'un composant interne, toute blessure grave ou tout dégât matériel :

1. Les petites pièces, telles que les câbles et les sangles, peuvent être dangereuses en cas d'ingestion. Conservez toutes ces pièces hors de portée des enfants et des animaux.
2. Assurez-vous de retirer la batterie de l'appareil pendant le transport.
3. Retirez ou videz le réservoir à pulvérisation pendant le transport ou en dehors des périodes d'utilisation, afin d'éviter d'endommager le train d'atterrissage. Rangez l'appareil dans un endroit sec et frais.

Maintenance

⚠ AVERTISSEMENT

Veillez respecter les consignes ci-dessous pour éviter tout dysfonctionnement d'un composant interne, toute blessure grave ou tout dégât matériel :

1. Nettoyez toutes les parties de l'appareil quotidiennement et immédiatement après chaque épandage :
 - a. Remplissez le réservoir à pulvérisation avec de l'eau propre ou savonneuse et pulvérisez-la dans les buses jusqu'à ce que le réservoir soit vide. Répétez l'étape deux fois de plus.
 - b. Détachez le réservoir à pulvérisation et le connecteur du réservoir pour les nettoyer. Retirez le tamis, la crépine des buses et les buses du réservoir à pulvérisation pour les nettoyer et retirer toute obstruction. Immergez-les ensuite dans de l'eau propre pendant 12 heures.
 - c. Utilisez un vaporisateur rempli d'eau pour nettoyer le corps de l'appareil avec une brosse souple ou un chiffon humide avant de nettoyer les taches d'eau avec un chiffon sec.
 - d. Si de la poussière ou du liquide pesticide est présent sur les hélices ou les moteurs, nettoyez-les avec un chiffon humide avant de nettoyer les taches d'eau avec un chiffon sec.
 - e. Rangez l'appareil nettoyé dans un environnement sec.
2. Nettoyez la surface et l'écran de la radiocommande avec un chiffon humide puis essorez-le quotidiennement après les opérations.
3. Inspectez l'appareil tous les 100 vols ou après avoir volé plus de 20 heures :
 - a. Vérifiez et remplacez les hélices usées.
 - b. Vérifiez si des hélices sont manquantes. Remplacez les hélices et leurs rondelles si nécessaire.
 - c. Vérifiez si des pièces en plastique ou en caoutchouc sont usées.
 - d. Vérifiez si la brumisation des buses fonctionne toujours. Nettoyez les buses en profondeur ou remplacez-les.
 - e. Remplacez les crépines des buses et le tamis du réservoir à pulvérisation.
4. Nettoyez les grilles d'aération à l'avant de l'appareil, sur son cache supérieur, toutes les 50 à 100 heures de vol, selon les conditions d'utilisation.
5. **NE tentez PAS de réparer l'appareil vous-même.** Contactez le Service client DJI ou un revendeur DJI agréé si des pièces sont endommagées.

AVIS

1. Gardez la coque de protection du module radar propre. Nettoyez la surface avec un chiffon doux et humide et laissez sécher à l'air libre avant chaque utilisation.
2. Gardez la caméra FPV propre. Retirez d'abord les plus gros morceaux de sable et de gravier puis nettoyez les objectifs avec un chiffon propre et doux pour retirer la poussière ou d'autres débris.
3. Dans le cas d'un crash ou d'une collision, assurez-vous d'inspecter chaque partie de l'appareil en détail et réalisez les réparations et remplacements nécessaires avant votre prochain vol. En cas de problème ou si vous avez des questions, contactez le Service client DJI ou un revendeur agréé DJI.

Exigences relatives aux conditions de vol

Conditions météorologiques et environnement

⚠ AVERTISSEMENT

L'appareil est conçu pour fonctionner dans des conditions météorologiques bonnes ou modérées. Pour éviter toute collision, blessure grave, dégât matériel ou risque pour la santé, respectez les consignes suivantes :

- N'utilisez PAS l'appareil dans des conditions météorologiques difficiles comme dans des vents violents dépassant 28 km/h (17 mph), de fortes précipitations (taux de précipitation dépassant 25 mm (0,98 pouce) en 12 heures), du brouillard ou de la neige.
- Afin d'éviter tout risque pour la santé aux personnes proches et pour assurer une pulvérisation efficace, manœuvrez l'appareil pour pulvériser dans des vents inférieurs à 18 km/h (11 mph).
- Pendant le vol, maintenez l'appareil à une distance de sécurité d'au moins 10 m (30 pieds) des obstacles, personnes, animaux, bâtiments, infrastructures publiques et étendues d'eau présents dans l'environnement de vol. Lorsque l'appareil prend de la hauteur, éloignez-le encore plus des objets ou obstacles susmentionnés.
- L'altitude de fonctionnement maximum recommandée est de 2 km (6 560 pieds) au-dessus du niveau de la mer. NE volez PAS au-dessus de 3 km (9 842 pieds) au-dessus du niveau de la mer.
- Une fois que l'altitude de fonctionnement atteint 1 km (3 280 pieds), la capacité de charge utile du réservoir à pulvérisation est réduite à 2 kg. Pour chaque kilomètre supplémentaire, la capacité de charge utile est réduite de 2 kg de plus.
- NE faites fonctionner AUCUNE pièce de l'appareil en intérieur.

AVIS

- Les performances de l'appareil et de la batterie sont sujettes à des facteurs environnementaux, tels que la température et la densité de l'air.
 - Volez avec précaution lorsque vous êtes à 2 km (6 560 pieds) ou plus au-dessus du niveau de la mer, car ces conditions risquent de nuire aux performances de l'appareil et de la batterie.
- N'utilisez PAS l'appareil à proximité d'accidents, d'incendies, d'explosions, d'inondations, de tsunamis, d'avalanches, de glissements de terrain, de tremblements de terre, de zones très poussiéreuses ou de tempêtes de sable.
- Dans les environnements à basse température (entre 0 et 10 °C [32 et 50 °F]), assurez-vous que la batterie de vol est entièrement chargée et réduisez la charge utile de l'appareil. Sinon, cela affecte la sécurité du vol ou la limite de décollage se déclenche.

Interférence avec le contrôleur de vol et les communications**AVIS**

- Faites voler l'appareil dans des espaces dégagés. La présence de grands bâtiments, de structures en acier, de montagnes, de rochers ou d'arbres peut affecter la précision du compas intégré et bloquer les signaux du GNSS et de la radiocommande.
- Évitez d'utiliser des appareils sans fil qui utilisent les mêmes bandes de fréquences que la radiocommande.
- La sensibilité du module radar pourrait être réduite quand plusieurs appareils sont pilotés simultanément sur une courte distance. Opérez avec précaution.
- Lors de l'utilisation de la fonction de contrôle multiappareils, n'utilisez pas plus de trois groupes dans un rayon de 50 mètres, afin d'éviter les interférences entre les groupes. À moins que vous n'utilisiez le T20 avec la station mobile DJI D-RTK 2, il est nécessaire de configurer manuellement le numéro de série de chaque radiocommande dans DJI Agras.
- Faites preuve de prudence lorsque vous faites voler l'appareil à proximité de zones soumises à des interférences magnétiques ou radio. Celles-ci incluent, mais sans s'y limiter, les lignes à haute tension, les grandes centrales électriques ou stations de base et les tours de diffusion. Dans le cas contraire, la qualité du signal peut être compromise et des erreurs de transmission peuvent également survenir, ce qui peut affecter l'orientation du vol et la précision de la localisation. L'appareil peut se comporter anormalement ou échapper à tout contrôle dans les zones soumises à de fortes interférences.
- Si le dongle RTK est utilisé pour la planification des champs, le module doit être déconnecté de la radiocommande après avoir terminé la planification. Sinon, cela affecte les performances de communication de la radiocommande.

Utilisation responsable de l'appareil**⚠ AVERTISSEMENT**

Veillez respecter les consignes ci-dessous pour éviter tout dysfonctionnement d'un composant interne, toute blessure grave ou tout dégât matériel :

- Veillez à ne pas être sous l'emprise de médicaments ou de l'alcool ou sous l'effet d'une anesthésie, et à ne pas souffrir de vertiges, de fatigue, de nausée ou de toute autre affection, physique ou mentale, pouvant altérer votre capacité à utiliser l'appareil en toute sécurité.
- Coupez les moteurs en plein vol UNIQUEMENT s'il s'agit d'un cas d'urgence dans lequel cette action peut réduire le risque de dommage ou de blessure.
- Après l'atterrissage, mettez d'abord l'appareil hors tension, puis éteignez la radiocommande.
- Veillez à NE PAS laisser tomber, lancer, tirer ou projeter de quelque autre manière que ce soit des charges dangereuses sur ou dans des bâtiments, des personnes ou des animaux, ou toute charge qui pourrait causer des blessures ou des dommages matériels.

AVIS

- Assurez-vous d'être suffisamment entraîné et de connaître les plans d'urgence à appliquer en situation d'urgence ou en cas d'accident.
- Assurez-vous d'avoir un plan de vol et de NE PAS piloter l'appareil de manière irresponsable.
- N'utilisez PAS ce produit pour tout usage illégal ou inapproprié (comme de l'espionnage, des opérations militaires, ou des enquêtes non autorisées).
- N'utilisez PAS ce produit pour diffamer, abuser, harceler, traquer, menacer ou autrement violer les droits d'autrui comme le droit au respect de la vie privée et le droit à l'image.
- NE vous introduisez PAS sans autorisation dans une propriété privée.

Modes de vol, modes d'opération, fonctions et avertissements**Modes de vol****AVIS**

Mode P (Positionnement) : L'appareil utilise le module GNSS ou RTK pour le positionnement. Quand le signal GNSS est fort, l'appareil utilise le GNSS pour le positionnement. Quand le module RTK est activé et que le différentiel de transmission de données est élevé, il fournit un positionnement au centimètre près. L'appareil retourne au mode A quand le signal GNSS est faible ou quand le compas subit des interférences.

L'appareil vole par défaut en mode P.

Mode-A (Attitude) : Le GNSS n'est pas utilisé pour le positionnement et l'appareil ne peut maintenir son altitude qu'avec un baromètre. La vitesse de vol en mode A dépend de son environnement, par exemple de la vitesse du vent.

En mode A, l'appareil ne peut pas se positionner automatiquement et est facilement affecté par son environnement, ce qui peut entraîner un décalage horizontal. Utilisez la radiocommande pour positionner l'appareil.

Manœuvrer l'appareil en mode A peut être difficile. Évitez de faire voler l'appareil dans des zones où le signal GNSS est faible ou dans des espaces confinés. Sinon, l'appareil passe en mode A ce qui peut entraîner des risques en vol. Faites atterrir l'appareil dans un endroit sûr dès que possible.

Modes de fonctionnement**⚠ AVERTISSEMENT**

Veillez respecter les consignes ci-dessous pour éviter tout dysfonctionnement d'un composant interne, toute blessure grave ou tout dégât matériel :

1. Assurez-vous de comprendre entièrement le comportement de l'appareil dans chaque mode de fonctionnement avant son utilisation.
2. Restez à l'écart des obstacles proches de la trajectoire d'opération. Maintenez l'appareil dans votre champ de vision et observez son statut en toutes circonstances.
3. Utilisez les modes Itinéraire ou Itinéraire A-B uniquement si vous recevez un signal GNSS fort.

2. NE faites PAS voler l'appareil à proximité d'un aéronef avec pilote, quelle que soit l'altitude. Attermissez immédiatement si nécessaire.
3. NE faites PAS voler l'appareil dans des zones où se tiennent de grands événements, notamment des manifestations sportives et des concerts.
4. NE faites PAS voler l'appareil dans des zones interdites par les lois locales.
5. Tenez-vous à l'écart et NE perturbez PAS le fonctionnement des aéronefs avec pilote. Ayez toujours conscience des autres appareils et obstacles à proximité et évitez-les en toutes circonstances.

Sécurité et retour au point de départ (RTH)

AVIS

1. Le RTH ne fonctionnera pas si le signal GNSS est faible ou inexistant.
2. Si vous actionnez le joystick d'accélération lorsque l'appareil vole à plus de 3 mètres d'altitude, mais sous l'altitude RTH prédéfinie, l'appareil cesse de monter et retourne immédiatement au point de départ.
3. La présence de grands bâtiments peut nuire à la procédure RTH. Il est donc important de définir une altitude Fallsafe avant chaque vol. Ajustez l'emplacement de l'appareil, l'altitude et la vitesse du retour au point de départ pour éviter les obstacles lorsque le signal de la radiocommande est fort.
4. Assurez-vous d'opérer l'appareil dans la plage de transmission optimale de la radiocommande.
5. Utilisez le RTH uniquement en cas d'urgence. Son fonctionnement peut être entravé par les conditions météorologiques, l'environnement ou les champs magnétiques à proximité.
6. Si un obstacle se trouve dans les 20 m de l'appareil, celui-ci ralentit, s'arrête et vole en stationnaire. Si l'appareil s'approche à moins de 6 m de l'obstacle pendant le ralentissement, l'appareil s'arrête, vole vers l'arrière jusqu'à une distance d'environ 6 m et vole en stationnaire. L'appareil quitte la procédure RTH et attend de nouvelles commandes.

Batterie faible

AVIS

1. Lorsque l'avertissement de niveau de batterie critique est activé et que l'appareil entame automatiquement sa descente, vous pouvez accélérer pour maintenir l'altitude de l'appareil et le diriger vers un endroit plus approprié pour l'atterrissage.
2. Lorsque des avertissements de batterie se déclenchent, faites revenir rapidement l'appareil au point de départ ou faites-le atterrir pour éviter de perdre de la puissance pendant le vol et de causer des dommages à l'appareil, aux biens, aux animaux ou aux personnes.

Réservoir vide

AVIS

1. Une invite apparaît dans l'application DJI Agras et l'appareil vole en stationnaire quand le réservoir à pulvérisation est vide. Dans les modes d'opération Itinéraire, Itinéraire A-B et Manuel Plus, l'appareil peut aussi être configuré pour monter et retourner au point de départ au lieu de voler en stationnaire. Consultez le guide d'utilisateur pour en savoir plus sur les modes d'opération.

Respect de la réglementation et des limitations de vol

Réglementations

AVERTISSEMENT

Pour éviter tout comportement non conforme, toute blessure grave ou tout dégât matériel, respectez les consignes suivantes :

1. NE modifiez PAS l'appareil ou ne l'utilisez pas pour des applications autres que l'agriculture.

MISE EN GARDE

Pour éviter tout comportement non conforme, toute blessure grave ou tout dégât matériel, respectez les consignes suivantes :

1. NE faites PAS voler l'appareil à proximité ou à l'intérieur des zones restreintes établies par les lois et réglementations locales en vigueur. Les zones restreintes incluent, sans s'y limiter, les aéroports, les frontières entre pays souverains ou entre régions, les grandes villes et les zones où des événements ou activités temporaires se déroulent. Veuillez noter que les zones restreintes sont mises à jour en permanence.
2. NE dépassez PAS l'altitude autorisée.
3. Gardez votre appareil à portée de vue (VLOS) et faites appel à un observateur pour vous aider si nécessaire.
4. N'utilisez PAS l'appareil pour transporter des marchandises/charges illégales ou dangereuses.

AVIS

1. Assurez-vous de comprendre la nature et le type de chaque opération de vol (ex. : loisirs, usage public ou usage commercial) et d'obtenir l'approbation et l'autorisation des agences publiques concernées avant le vol. Contactez les pouvoirs locaux pour obtenir des définitions précises et une liste des exigences en matière de vol applicables à votre lieu de résidence. Rendez-vous sur le site <http://www.dji.com> pour connaître les dernières instructions et mises en garde. Visitez la page <https://www.dji.com/flysafe> pour en savoir plus sur la sécurité en vol et la conformité. Veuillez noter que l'utilisation d'appareils radiocommandés à des fins commerciales est interdite dans certains pays et régions. Veuillez consulter et respecter toutes les lois et réglementations locales avant de faire voler l'appareil ; ces réglementations peuvent différer de celles indiquées dans ce document.
2. NE faites PAS voler l'appareil autour d'infrastructures ou de sites réglementés tels que les centrales électriques, les installations de traitement des eaux usées, les centres pénitentiaires, les routes très fréquentées, les sites gouvernementaux, les zones militaires, etc.

Limites de vol

AVIS

La sécurité du vol constitue une priorité pour DJI. Ainsi, nous avons développé divers systèmes pour aider les utilisateurs à respecter les lois et les réglementations en matière de sécurité aérienne. Nous recommandons fortement de télécharger la dernière version du firmware afin d'actualiser les fonctions suivantes :

Zones GEO

1. Toutes les zones GEO sont répertoriées sur le site Web officiel de DJI à l'adresse <http://www.dji.com/flysafe>. Les zones GEO sont divisées en différentes catégories et comprennent, sans s'y limiter, des endroits tels que les aéroports, les terrains d'aviation où des appareils avec pilote opèrent à basse altitude, les frontières entre deux régions ou pays souverains, les endroits stratégiques comme les centrales électriques et des zones accueillant des événements importants.
2. Les restrictions de vol varient selon les zones. Selon les restrictions définies pour une zone particulière, des avertissements peuvent apparaître dans l'application DJI Agras, le décollage peut être interdit, l'altitude en vol peut être limitée ou l'appareil peut prendre des mesures automatiques telles que l'atterrissage automatique.
3. Les restrictions liées aux actions que vous pouvez effectuer pendant le vol sont affectées, dans une certaine mesure, lorsque l'appareil se trouve à proximité ou à l'intérieur d'une zone GEO. Lorsqu'il est proche ou à l'intérieur d'une zone GEO, l'appareil peut ralentir, il devient impossible de créer une tâche de vol ou une tâche de vol en

cours risque d'être interrompue. Veuillez remarquer que les effets ne sont pas limités à ceux mentionnés ci-dessus.

Limite d'altitude

1. Ne faites pas voler l'appareil à plus de 30 m (98 pieds) au-dessus du sol et tenez-vous à l'écart de tout obstacle.

Limite de distance

1. La distance de vol maximum est de 1 km (0,62 mi) par défaut. Veuillez noter que le niveau de charge de la batterie pourrait ne pas suffire pour revenir au point de départ si l'appareil est trop éloigné. Pilotez avec précaution.

Contrôle des exportations

Respect de la législation applicable relative au contrôle des exportations

L'exportation, la réexportation et le transfert des Produits sont sujets aux lois chinoises de contrôle des exportations et d'autres lois et sanctions applicables en matière de contrôle des exportations (ci-après collectivement désignées « Lois de contrôle des exportations »). Avant l'utilisation, la vente, le transfert, la location ou toute autre activité relative aux Produits, à moins que vous n'en ayez reçu l'autorisation par la Législation sur le contrôle des exportations ou la licence délivrée par les autorités compétentes, vous devez notamment vérifier et garantir, par des mesures appropriées, que :

1. Vous n'enfreignez aucun embargo imposé par les lois de contrôle des exportations ;
2. Ces Produits ne seront pas fournis aux entités, aux personnes et aux organismes répertoriés dans les listes applicables des parties visées par des sanctions.
3. Ces Produits ne sont pas destinés à être utilisés en lien avec des applications relatives aux armements, aux armes nucléaires, chimiques ou biologiques, ou à des technologies de missiles ;

Conformité des exportations ; Clause d'exclusion de responsabilité et indemnités

Vous reconnaissez qu'il est de votre responsabilité de vous conformer à la législation chinoise sur le contrôle des exportations et à toute autre législation applicable en matière de contrôle des exportations. Vous serez seul responsable des questions d'ordre juridique si votre utilisation, vente, transfert, location ou autre conduite liée aux produits ne respecte pas les lois applicables en matière de contrôle des exportations. DJI ne sera, en aucun cas, responsable de votre violation des lois applicables en matière de contrôle des exportations. En outre, vous devrez indemniser, défendre et dégager de toute responsabilité DJI, ses affiliés, directeurs, responsables, employés, agents et représentants, contre toutes les réclamations, demandes, poursuites, causes d'action, dépenses (y compris les frais d'avocat raisonnables), dommages, pertes ou responsabilités de quelque nature que ce soit, résultant ou prétendument résultant de, ou liés à, votre manquement aux lois applicables en matière de contrôle des exportations.

Ce contenu est susceptible d'être modifié sans préavis.

Télécharger la dernière version sur
<http://www.dji.com/t20>

AGRAS et  sont des marques déposées de DJI.
Copyright © 2020 DJI Tous droits réservés.



Noções de segurança



A aeronave AGRAS™ T20 NÃO é um brinquedo e não é adequada para crianças menores de 18 anos.

Observe que a seção Noções de Segurança apenas apresenta rapidamente dicas de segurança. Certifique-se de ler e compreender este documento e o Manual do Usuário da Agram T20.

1. Uso de pesticidas

- Evite ao máximo o uso de pesticidas em pó, pois eles podem reduzir a vida útil do sistema de pulverização.
- Pesticidas são venenosos e apresentam sérios riscos à segurança. Use-os apenas em estrita conformidade com as especificações.
- Resíduos no equipamento causados por respingos ou derramamentos ao despejar e misturar o pesticida podem irritar sua pele. Certifique-se de limpar o equipamento após a mistura.
- Use água limpa para misturar o pesticida e filtre o líquido misturado antes de despejar no tanque de pulverização, evitando bloqueio do filtro. Remova bloqueios antes de usar o equipamento.
- Certifique-se de ficar em uma área contra o vento ao pulverizar pesticidas para evitar ferimentos.
- Use roupas de proteção para evitar o contato direto do corpo com o pesticida. Lave as mãos e a pele após manusear pesticidas. Limpe a aeronave e o controle remoto após a aplicação do pesticida.
- O uso eficaz de pesticidas depende da densidade do pesticida, taxa de pulverização, distância de pulverização, velocidade da aeronave, velocidade e direção do vento, temperatura e umidade. Considere todos os fatores ao usar pesticidas, mas NÃO comprometa a segurança de pessoas, animais ou do meio ambiente ao fazê-lo.
- NÃO contamine rios e fontes de água potável.

2. Considerações com o meio ambiente

- Sempre voe em locais sem edifícios e outros obstáculos. NÃO voe acima de toldos ou próximo delas.
- A altitude de operação máxima recomendada é 2 km (6.560 pés) acima do nível do mar. NÃO voe além de 3 km (9.842 pés) acima do nível do mar.
- Voe somente em condições climáticas moderadas, com temperaturas entre 0° e 40 °C.
- Certifique-se de que suas operações não violem leis ou regulamentações aplicáveis e que você tenha obtido todas as autorizações prévias necessárias. Consulte a agência ou autoridade governamental relevante, ou seu advogado antes do voo para garantir que você cumpra todas as leis e regulamentos relevantes.
- NÃO opere nenhuma parte da aeronave em ambientes fechados.

3. Lista de verificação pré-voo

Certifique-se de verificar todos os itens a seguir:

- Certifique-se de que as baterias do controle remoto e da aeronave estejam totalmente carregadas.
- Todas as partes estão em boas condições. Substitua peças velhas ou quebradas antes do voo.
- O trem de pouso e o tanque de pulverização estão presos com firmeza no lugar.
- Hélices e braços da estrutura estão desdobrados e as bolsas dos braços estão apertadas com firmeza. As hélices estão em boas condições e apertadas com firmeza. Não há nada obstruindo os motores e as hélices.
- O sistema de pulverização não está bloqueado e funciona corretamente.
- A bússola é calibrada após ser solicitada a fazê-lo no aplicativo.

4. Descrição da classificação de proteção de entrada

A T20 é à prova d'água, à prova de poeira e resistente à corrosão quando estiver funcionando normalmente. Em condições laboratoriais estáveis, a aeronave possui classificação de proteção IP56 (norma IEC 60529) e pode ser limpa com uma pequena quantidade de água. O sistema eletrônico aéreo

(barômetro excluído), sistema de controle de pulverização, sistema ESC e módulo de radar tem uma classificação de proteção de até IP67. No entanto, esta classificação de proteção não é permanente, podendo ser reduzida com o tempo após o uso prolongado devido ao envelhecimento e desgaste. A garantia do produto não cobre danos causados por água.

As classificações de proteção da aeronave mencionada acima podem diminuir nos seguintes cenários:

- Quando a estrutura de vedação for deformada durante uma colisão.
- A estrutura de vedação do invólucro está rachada ou danificada.
- As coberturas à prova d'água não estão devidamente presas.

5. Operação

- Fique longe das hélices rotativas e dos motores.
- O peso de decolagem não deve exceder 47,5 kg ao usar próximo ao nível do mar. Observe que ao usar em um nível do mar mais alto, a capacidade do peso de decolagem será reduzida.
- Quando a altitude de operação atinge 1 km (3.280 pés), a capacidade de carga do tanque de pulverização é reduzida em 2 kg. Para cada km adicional, a capacidade de carga será reduzida em mais 2 kg.
- Mantenha a aeronave sempre no seu campo de visão (VLOS).
- NÃO use o Comando combinado do joystick (CSC) ou outros métodos para interromper os motores quando a aeronave estiver no ar, a menos que em uma situação de emergência.
- NÃO atenda chamadas durante o voo. NÃO voe sob a influência de álcool ou entorpecentes.
- Em caso de advertência de bateria fraca, aterrisse a aeronave em um local seguro.
- Se o módulo de radar não funcionar corretamente no ambiente operacional, a aeronave não será capaz de evitar obstáculos durante o retorno à base (RTH). O que pode ser ajustado é a velocidade de voo e altitude, desde que o controle remoto ainda esteja conectado.
- Após o pouso, pare os motores, desligue a aeronave e desligue o controle remoto. Caso contrário, a aeronave pode entrar no RTH à prova de falhas automaticamente devido à perda de sinal do controle remoto.
- Mantenha o controle total da aeronave o tempo todo e não confie no aplicativo DJI Agram. A função de evitar obstáculos é desativada em certas situações. Mantenha a aeronave dentro do seu campo de visão e preste muita atenção ao voo. Use discernimento para operar a aeronave e evite obstáculos manualmente em tempo hábil. É importante estabelecer altitude RTH e à prova de falhas adequadas antes de cada voo.

6. Manutenção e conservação

- NÃO utilize hélices velhas, lascadas ou quebradas.
- Para evitar danos ao trem de pouso, remova ou esvazie o tanque de pulverização durante o transporte ou quando não estiver em uso.
- Temperatura de armazenamento recomendada (quando o tanque de pulverização, medidor de fluxo, bombas e mangueiras estiverem vazios): entre -20° e 40 °C.
- Limpe a aeronave imediatamente após a pulverização. Inspeccione a aeronave regularmente. Consulte a seção Cuidados com o produto para obter mais informações sobre as diretrizes de manutenção.

7. Obediência às leis e regulamentações locais

- Você pode encontrar uma lista de zonas GEO da DJI™ em <http://www.dji.com/fliesafe>. As zonas GEO da DJI não substituem as regulamentações governamentais locais e nem o bom senso.
- Evite voar acima de 30 m (98 pés).*

* Neste documento, o limite de altitude de 30 m significa a altitude entre a aeronave e a superfície dos objetos abaixo dela quando a função de estabilização de altitude do módulo de radar estiver habilitada. Se a função estiver desabilitada, o limite de altitude significa a altitude entre a aeronave e o ponto de decolagem.

O limite de altitude de voo varia em diferentes países ou regiões. Certifique-se de voar nas altitudes definidas pelas leis e regulamentos locais.



Voe em áreas abertas

+



Sinal GNSS forte

+



VLOS

+



Voe abaixo de 30 m (98 pés)

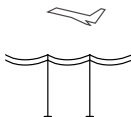

Evite voar sobre ou próximo a multidões, linhas de alta tensão ou corpos d'água.

Fontes eletromagnéticas fortes, tais como **linhas de tensão, estações base e edifícios altos** podem afetar a bússola integrada.



NÃO utilize a aeronave em condições climáticas adversas, como ventos superiores a 28 km/h, chuva forte (taxa de precipitação superior a 25 mm em 12 horas), neblina, neve, relâmpagos, tornados ou furacões.

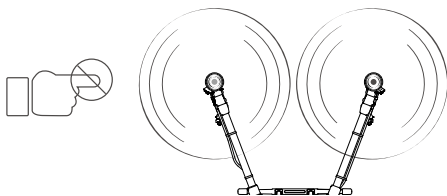

Fique longe das hélices rotativas e dos motores.



Zonas GEO

Saiba mais em:
<http://www.dji.com/flysafe>

Atenção

Todas as instruções e os outros documentos correlacionados estão sujeitos à alterações a critério exclusivo da SZ DJI TECHNOLOGY CO., LTD. Para obter informações atualizadas sobre o produto, visite <http://www.dji.com> e clique na página do produto.

Glossário

São utilizados os seguintes termos em toda a documentação do produto para indicar vários níveis de possíveis danos ao utilizar este produto:

ATENÇÃO Procedimentos que, se não seguidos corretamente, criam a probabilidade de danos físicos e a possibilidade de ferimentos.

CUIDADO Procedimentos que, se não seguidos corretamente, criam a probabilidade de danos físicos e ao patrimônio e a possibilidade de ferimentos graves.

ADVERTÊNCIA Procedimentos que, se não seguidos corretamente, criam a probabilidade de danos ao patrimônio, danos colaterais e ferimentos graves ou criam alta probabilidade de ferimentos graves.



ADVERTÊNCIA

Leia o Manual do Usuário em sua totalidade para se familiarizar com as

características deste produto antes de usá-lo. A utilização deste produto de uma maneira que não seja segura e responsável pode resultar em danos ao produto, à propriedade pessoal ou causar lesões graves. Este é um produto sofisticado. Ele deve ser usado com cuidado e bom senso, e requer alguns conhecimentos básicos de mecânica. Este produto não foi concebido para ser utilizado por crianças. Não use com componentes incompatíveis nem altere este produto de qualquer forma que não conste dos documentos fornecidos pela SZ DJI TECHNOLOGY CO., LTD. Estas diretrizes de segurança contêm instruções de segurança, funcionamento e manutenção. É essencial ler e seguir todas as instruções e os avisos presentes no Manual do Usuário antes da montagem, configuração ou utilização, a fim de poder usar o produto corretamente e evitar danos materiais ou físicos.

Lista de verificação pré-voo

Certifique-se de verificar todos os itens a seguir:

1. Use apenas peças originais e em boas condições.
2. Baterias do controle remoto e da aeronave estão totalmente carregadas. Ao usar uma Bateria Inteligente externa, ainda é necessário garantir que a bateria interna tenha alguma carga. Caso contrário, o controle remoto não poderá ser ligado.
3. As hélices estão em boas condições e presas nos motores de maneira correta e segura.
4. As junções dos braços da estrutura estão devidamente apertadas.
5. As hélices e os braços da estrutura estão desdobrados e as bolsas dos braços bem apertadas.
6. Os motores são presos com segurança e dão partida e funcionam normalmente.
7. Trem de pouso, tanque de pulverização e bateria de voo inteligente estão presos com firmeza.
8. Todas as peças estão montadas com segurança e os cabos estão conectados de forma correta e firme.
9. Não há nada obstruindo as antenas D-RTK™ e as antenas OCUSSYNC™.
10. O firmware da aeronave e o aplicativo DJI Aeras foram atualizados para as versões mais recentes.
11. Sua área de voo está fora de Zonas GEO e as condições de voo são adequadas para voo da aeronave.
12. Certifique-se de não voar sob a influência de álcool, entorpecentes ou qualquer substância que possa prejudicar suas capacidades cognitivas.
13. Esteja familiarizado com o modo de voo selecionado e entenda todas as funções e avisos de segurança.
14. Certifique-se de observar todas as regulamentações locais, obter as autorizações apropriadas e compreender os riscos. É sua responsabilidade exclusiva obedecer a todas as regulamentações de voo.

15. O aplicativo DJI Aeras foi iniciado corretamente para ajudar na operação da aeronave. Sem os dados de voo registrados pelo aplicativo DJI Aeras e armazenados no seu controle remoto, em determinadas situações, incluindo a perda da sua aeronave, a DJI pode ficar impossibilitada de oferecer suporte pós-vendas ou assumir qualquer responsabilidade.

Isenção de responsabilidade e advertências

Este produto NÃO é um brinquedo e não é adequado para crianças menores de 18 anos. Adultos devem manter a aeronave fora do alcance de crianças e NÃO operá-la na presença de crianças.

O uso inadequado deste produto pode resultar em lesões pessoais ou danos ao patrimônio. Leia os materiais associados ao produto antes de usá-lo pela primeira vez. Esses documentos estão incluídos na embalagem do produto e também estão disponíveis on-line no site <http://www.dji.com>, na página de produtos da DJI.

Este produto é uma plataforma de voo multirrotor destinada apenas a aplicações agrícolas em terras agrícolas, florestas e pomares. Ele oferece facilidade de voo enquanto em funcionamento pleno, conforme estabelecido abaixo. Visite <http://www.dji.com> para obter as instruções e advertências mais atualizadas e <https://www.dji.com/flysafe> para obter mais informações sobre segurança e conformidade de voo.

As informações contidas neste documento afetam a sua segurança e os seus direitos legais e responsabilidades. Leia este documento cuidadosamente para assegurar uma configuração correta antes da utilização. Deixar de ler e seguir as instruções e avisos deste documento pode resultar em perda do produto, ferimentos graves em você ou danos à sua aeronave.

O uso deste produto confirma que o usuário leu cuidadosamente a presente Isenção de Responsabilidade e o Manual do Usuário, e que compreende e aceita obedecer aos Termos e Condições aqui expostos. EXCETO QUANDO EXPRESSAMENTE DETERMINADO PELAS POLÍTICAS DE SERVIÇOS DE PÓS-VENDA DA DJI DISPONÍVELS NO SITE ([HTTP://WWW.DJI.COM/SERVICE](http://www.dji.com/SERVICE)), O PRODUTO E TODOS OS MATERIAIS, BEM COMO O CONTEÚDO DISPONIBILIZADO POR MEIO DO PRODUTO, SÃO FORNECIDOS "COMO ESTÃO" E SUJEITOS À "DISPONIBILIDADE", SEM GARANTIA OU CONDIÇÃO DE QUALQUER TIPO, TANTO EXPLÍCITAS QUANTO IMPLÍCITAS. A DJI ISENTA-SE DE TODAS AS GARANTIAS DE QUAISQUER TIPOS, EXCETO QUANDO EXPRESSAMENTE DETERMINADO PELAS POLÍTICAS DE SERVIÇOS DE PÓS-VENDA DA DJI, SEJA DE FORMA IMPLÍCITA OU EXPLÍCITA, EM RELAÇÃO AO PRODUTO, AOS ACESSÓRIOS DO PRODUTO E A TODOS OS MATERIAIS, INCLUINDO: (A) QUALQUER GARANTIA IMPLÍCITA DE COMERCIALIZAÇÃO, CONDICIONAMENTO PARA UM PROPÓSITO ESPECÍFICO, POSSE, DIVERTIMENTO SILENCIOSO OU NÃO VIOLAÇÃO; E (B) QUALQUER GARANTIA DECORRENTE DE DISTRIBUIÇÃO, USO OU TROCA. A DJI NÃO GARANTE, EXCETO QUANDO EXPRESSAMENTE DETERMINADO NA GARANTIA LIMITADA DA DJI, QUE O PRODUTO, OS ACESSÓRIOS DO PRODUTO, QUALQUER PEÇA DO PRODUTO OU QUALQUER MATERIAL SÃO LIVRES DE INTERFERÊNCIAS, SEGUROS OU LIVRES DE ERROS, VÍRUS OU OUTROS COMPONENTES NOCIVOS, E NÃO GARANTE QUE QUALQUER UM DESSES PROBLEMAS SERÁ CORRIGIDO.

NENHUM AVISO OU INFORMAÇÃO, SEJA VERBAL OU ESCRITO(A), OBTIDO(A) POR VOCÊ A RESPEITO DO PRODUTO, DOS ACESSÓRIOS DO PRODUTO OU DE QUALQUER MATERIAL CRIARÁ QUALQUER GARANTIA DA DJI OU DO PRODUTO QUE NÃO ESTEJA EXPLICITAMENTE DESCRITO NESSES TERMOS. VOCÊ ASSUME TODOS OS RISCOS POR QUALQUER DANO QUE POSSA RESULTAR DO SEU USO OU ACESSO AO PRODUTO, AOS ACESSÓRIOS DO PRODUTO E A QUAISQUER MATERIAIS. VOCÊ ENTENDE E CONCORDA QUE O USO QUE FAZ DO PRODUTO É DE SUA RESPONSABILIDADE E RISCO, E QUE VOCÊ É TOTALMENTE RESPONSÁVEL POR QUALQUER FERIMENTO PESSOAL, MORTE, DANO AO PATRIMÔNIO (INCLUINDO O SISTEMA DO SEU COMPUTADOR OU DISPOSITIVO MÓVEL, OU O HARDWARE DA DJI USADO EM CONEXÃO COM O PRODUTO) OU AO PATRIMÔNIO DE TERCEIROS, BEM COMO A PERDA DE DADOS RESULTANTE DO USO OU DA FALTA DE CAPACIDADE DE UTILIZAR O PRODUTO. ALGUMAS JURISDIÇÕES PODEM PROIBIR A ISENÇÃO DE RESPONSABILIDADE DE GARANTIA, E VOCÊ

PODE TER OUTROS DIREITOS QUE VARIAM DE ACORDO COM A JURISDIÇÃO.

DJI é uma marca comercial da SZ DJI TECHNOLOGY CO., LTD. e de suas empresas afiliadas. Nomes de produtos, marcas etc., que aparecem neste documento são marcas comerciais ou marcas registradas de suas respectivas empresas proprietárias.

Limitação de Responsabilidade

EM NENHUM EVENTO AS ENTIDADES DA DJI SERÃO RESPONSÁVEIS POR QUAISQUER DANOS INDIRETOS, INCIDENTAIS, ESPECIAIS, CONSEQUENCIAIS OU PUNITIVOS (INCLUINDO DANOS POR LUCROS CESSANTES, CORTESIA OU QUALQUER OUTRA PERDA INTANGÍVEL) DERIVADOS OU RELACIONADOS A SEU ACESSO OU USO, OU INCAPACIDADE DE ACESSO OU USO, DO PRODUTO, ACESSÓRIOS DO PRODUTO OU QUAISQUER MATERIAIS, DADOS DO AMBIENTE DE VOO, SEJA COM BASE EM GARANTIA, CONTRATO, ATO ILÍCITO (INCLUINDO NEGLIGÊNCIA), ESTATUTO OU QUALQUER OUTRA TEORIA LEGAL, E HAVENDO QUALQUER ENTIDADE DJI SIDO OU NÃO INFORMADA DA POSSIBILIDADE DE DANO.

EXCETO MEDIANTE CONCORDÂNCIA ENTRE VOCÊ E A DJI, A RESPONSABILIDADE AGREGADA DAS ENTIDADES DA DJI PARA VOCÊ POR TODAS AS QUEIXAS DERIVADAS OU RELACIONADAS AO USO, OU INCAPACIDADE DE USO, DE QUALQUER PARTE DO PRODUTO OU, DE OUTRA FORMA NOS PRESENTES TERMOS, SEJA EM CONTRATO, ATO ILÍCITO OU OUTRO, LIMITA-SE AO VALOR DE US\$ 100.

Armazenamento e uso de dados

Quando você usar nosso aplicativo móvel ou nossos produtos ou outro software, você poderá fornecer à DJI dados sobre o uso e a operação do produto, como os dados de telemetria de voo (por exemplo, velocidade, altitude, duração da bateria e informações sobre o estabilizador e a câmera) e registros de operações. Para mais informações, consulte a Política de Privacidade da DJI (disponível em dji.com/policy).

A DJI reserva-se o direito de atualizar esta Isenção de Responsabilidade e Diretrizes de Segurança. Visite <http://www.dji.com> periodicamente para a versão mais recente. Esta Isenção de Responsabilidade está disponível em vários idiomas. Em caso de divergência entre versões diferentes, a versão em inglês prevalecerá.

Antes de começar

Os seguintes documentos foram desenvolvidos para ajudar você a operar e tirar o maior proveito possível da sua aeronave com segurança:

1. Incluído na embalagem
2. Isenção de Responsabilidade e Diretrizes de Segurança
3. Guia de início rápido
4. Manual do Usuário

Antes do voo, verifique todas as peças incluídas e listadas no documento Incluído na embalagem das Agrad T20 e leia a Isenção de Responsabilidade e Diretrizes de Segurança. Conclua a montagem e aprenda as operações básicas com a ajuda do guia de início rápido e do tutorial em vídeo no site oficial da DJI (<http://www.dji.com>). Consulte o Manual do Usuário no site oficial da DJI para obter informações mais abrangentes. Certifique-se de compreender totalmente a funcionalidade de cada uma das peças, os requisitos de condições do voo, as principais funções e sistemas de advertência de contingência e todas as regulamentações governamentais antes de cada voo. Se tiver qualquer dúvida ou problemas durante a instalação, manutenção ou uso deste produto, entre em contato com a DJI ou com um revendedor autorizado da DJI.

Peças individuais

Em relação às peças originais e funcionais

⚠️ ADVERTÊNCIA

Para evitar mau funcionamento do componente, ferimentos graves e danos à propriedade, siga as seguintes regras:

1. Use somente peças originais DJI ou peças certificadas pela DJI. Peças não autorizadas ou peças de fabricantes não certificados pela DJI podem causar mau funcionamento do sistema e comprometer a segurança.
2. Verifique se não há objetos estranhos, como água, óleo, terra, areia, etc. dentro da aeronave ou em seus componentes.
3. Certifique-se de que a aeronave e seus componentes estejam em boas condições de funcionamento, sem danos e funcionando corretamente. Os componentes incluem, mas não estão limitados a controle remoto, bússola, sistema de propulsão, módulo de radar e sistema de pulverização.

Controle remoto

⚠️ ADVERTÊNCIA

Para evitar mau funcionamento do componente, ferimentos graves e danos à propriedade, siga as seguintes regras:

1. Use as entradas no controle remoto estritamente de acordo com suas especificações.
2. Certifique-se de que o dispositivo de exibição no controle remoto tenha acesso à internet (por Wi-Fi ou um cartão SIM). Caso contrário, os registros de voo não podem ser carregados para um servidor DJI e, portanto, a DJI pode não ser capaz de fornecer serviços de conserto cobertos pela garantia a você, e não será responsável por quaisquer perdas relacionadas ao problema.

ATENÇÃO

1. Carregue completamente o controle remoto antes de cada voo.
2. O controle remoto emitirá um som de alerta se estiver ligado e não conectado à aeronave e não tiver sido usado por 5 minutos. Após 10 segundos, ele será desligado automaticamente. Mova os pinos ou execute alguma outra ação para cancelar o alerta.
3. Certifique-se de que as antenas do controle remoto estejam desdobradas e ajustadas na posição adequada para obter a melhor qualidade de transmissão.
4. O GNSS no controle remoto está dentro do local acima do interruptor do modo de voo, conforme mostrado na figura. Para que o GNSS funcione corretamente, certifique-se de que esteja voltado para o céu, sem qualquer bloqueio e coloque o controle remoto horizontalmente.

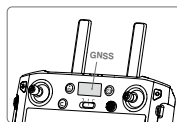

5. Entre em contato com o Suporte DJI para consultar o controle remoto danificado. Antenas danificadas reduzirão fortemente o desempenho.
6. Os controladores remotos de substituição devem ser vinculados à aeronave. Após a vinculação, certifique-se de que a distância de transmissão pode chegar a 300 m antes do uso. Consulte o manual do usuário para obter mais informações sobre as instruções de vinculação.
7. Carregue e descarregue totalmente as baterias internas e externas do controle remoto pelo menos uma vez a cada três meses.
8. Carregue imediatamente a bateria interna ou externa do controle remoto quando seu nível de energia cair para 0%, evitando que o dispositivo seja danificado devido à descarga excessiva por um longo período. Descarregue as baterias para um nível de energia entre 40% e 60%, se armazenadas por um período prolongado.
9. Ao vincular uma aeronave a um controle remoto, qualquer outra vinculação que a aeronave tiver com qualquer outro controle será excluída. Da mesma forma, todas as aeronaves conectadas a um controle remoto no modo Controle de várias aeronaves só poderão ser controladas por esse controle remoto. Para controlar qualquer aeronave usando um controle remoto diferente, essa aeronave deve ser ligada manualmente ao controle remoto usando o aplicativo DJI Agrad.
10. NÃO cubra a saída de ar do controle remoto. Caso contrário, o controle remoto pode aquecer excessivamente, o que pode afetar seu desempenho.

11. NÃO obstrua o dongle RTK quando utilizado.

Corpo da aeronave

⚠️ ADVERTÊNCIA

Para evitar mau funcionamento do componente, ferimentos graves e danos à propriedade, siga as seguintes regras:

1. Use as entradas no corpo da aeronave estritamente de acordo com suas especificações.
2. NÃO provoque curto-circuito nas entradas do corpo da aeronave.
3. Tenha cuidado ao montar ou limpar a aeronave, pois algumas partes do corpo da aeronave são afiadas.
4. Ao desdobrar os braços, certifique-se de desdobrar os braços M2 e M6 primeiro e, em seguida, os braços M3 e M5. Ao dobrar os braços, certifique-se de dobrar os braços M3 e M5 primeiro e, em seguida, os braços M2 e M6. Caso contrário, os braços podem ser danificados. Levante e abaixe os braços M1 e M4 suavemente para reduzir o desgaste.
5. Ao utilizar a função RTK, apenas opere em ambientes abertos e livres da interferência de rádio. NÃO obstrua as antenas RTK quando utilizadas.
6. NÃO obstrua as antenas OcuSync.

Bateria de voo

⚠️ ADVERTÊNCIA

Para evitar mau funcionamento do componente, ferimentos graves e danos à propriedade, siga as seguintes regras:

1. Utilize apenas baterias de voo oficiais da DJI.
2. A tensão na aeronave pode chegar a 58,8 V. Leia as orientações de segurança da bateria e tome as precauções necessárias ao manusear as baterias para garantir sua própria segurança.
3. NÃO salpique a bateria com um volume excessivo de água.

Sistema eletrônico aéreo

⚠️ ADVERTÊNCIA

Para evitar mau funcionamento do componente, ferimentos graves e danos à propriedade, siga as seguintes regras:

1. O sistema eletrônico aéreo inclui um módulo GNSS/RTK integrado e um módulo OcuSync. NÃO coloque objetos ou obstrua o sistema, pois isso reduzirá o sinal GNSS e a intensidade do sinal do controle remoto.
2. NÃO toque nem deixe que suas mãos ou corpo entrem em contato com as partes metálicas do sistema eletrônico aéreo ao ligar ou imediatamente após o voo, pois podem estar quentes.
3. Ao utilizar com várias aeronaves, incluindo a T20 e outras aeronaves, certifique-se de que a distância entre cada aeronave seja superior a 10 m para evitar interferências.
4. NÃO use água para limpar o barômetro na parte traseira do sistema eletrônico aéreo.
5. Se a entrada USB-C não estiver em uso, certifique-se de colocar a tampa à prova d'água. Caso contrário, pode entrar água, causando um curto-circuito.
6. Ao operar à noite, NÃO olhe diretamente para o Quick Track, evitando ferir seus olhos.

Bússola

⚠️ CUIDADO

Para evitar mau funcionamento do componente, ferimentos graves e danos à propriedade, siga a seguinte regra:

1. Aterrissagem imediatamente quando um desvio considerável ocorrer durante o voo, como por exemplo, a aeronave não voar em linha reta.

⚠️ ATENÇÃO

Calibre a bússola quando o aplicativo solicitar que você o faça. Observe as seguintes regras ao calibrar sua bússola:

1. É importante calibrar a bússola. O resultado da calibração afetará a segurança do voo. A aeronave pode apresentar problemas de funcionamento se a bússola não estiver calibrada.
2. NÃO tente calibrar a bússola em locais com forte chance de interferência magnética. Isso inclui áreas onde existam postes ou paredes com reforços de aço.
3. NÃO carregue com você materiais ferromagnéticos, como chaves ou celulares, durante a calibração.
4. Se os indicadores de status da aeronave mostrarem uma luz vermelha piscando, a calibração da bússola falhou. Recalibre.
5. Após a calibração bem-sucedida, a bússola pode funcionar de forma anormal quando você colocar a aeronave no solo. Isso pode ser devido à interferência magnética subterrânea. Mova a aeronave para outro local e tente novamente.

Sistema de propulsão

⚠️ ADVERTÊNCIA

Para evitar ferimentos graves a si mesmo ou a terceiros, que podem ser causados por hélices rotativas e motores, observe as seguintes regras:

Hélices

1. Verifique se as hélices estão em boas condições antes de cada voo. Substitua hélices velhas, lascadas ou quebradas.
2. Desligue a aeronave antes de tocar nas hélices.
3. Preste atenção às bordas afiadas das hélices ao montá-las ou removê-las.
4. Certifique-se de que as hélices estejam desdobradas e apertadas com firmeza antes de cada voo.
5. Fique longe das hélices rotativas e dos motores para evitar ferimentos.

Motores

1. Certifique-se de que os motores estejam instalados com firmeza e girem suavemente.
2. NÃO tente modificar a estrutura dos motores.
3. NÃO toque, nem deixe suas mãos ou seu corpo tocarem os motores após o voo, pois eles podem estar quentes.

⚠️ CUIDADO

Para evitar mau funcionamento do componente, ferimentos graves e danos à propriedade, siga as seguintes regras:

1. NÃO bloqueie quaisquer orifícios de ventilação nos motores.

⚠️ ATENÇÃO

1. Mantenha os motores livres de poeira.
2. Se um motor estiver emperrado e não puder girar livremente, execute o Comando combinado do joystick (CSC) para parar os motores imediatamente.
3. Certifique-se de que o som dos motores esteja normal ao ligar.

Sistema de pulverização

⚠️ ADVERTÊNCIA

Para evitar mau funcionamento do componente, ferimentos graves e danos à propriedade, siga as seguintes regras:

Uso de pesticidas

1. Evite ao máximo o uso de pesticidas em pó, pois eles podem reduzir a vida útil do sistema de pulverização.
2. Pesticidas são venenosos e apresentam sérios riscos à segurança. Use-os apenas em estrita conformidade com as especificações.

- Resíduos no equipamento causados por respingos ou derramamentos ao despejar e misturar o pesticida podem irritar sua pele. Certifique-se de limpar o equipamento após a mistura.
- Use água limpa para misturar o pesticida e filtre o líquido misturado antes de despejar no tanque de pulverização, evitando bloqueio do filtro. Remova bloqueios antes de usar o equipamento.
- Fique contra o vento ao pulverizar pesticidas para evitar ferimentos.
- Use roupas de proteção para evitar o contato direto do corpo com o pesticida. Lave as mãos e a pele após manusear pesticidas. Limpe a aeronave e o controle remoto após a aplicação do pesticida.
- O uso eficaz de pesticidas depende da densidade do pesticida, da taxa de pulverização, distância de pulverização, velocidade da aeronave, velocidade do vento, direção do vento, temperatura e umidade. Considere todos os fatores ao usar pesticidas, mas NÃO comprometa a segurança de pessoas, animais ou do meio ambiente ao fazê-lo.
- NÃO contamine rios e fontes de água potável.

Aspersores

- Evite usar pesticidas insolúveis, como pó molhável.
- Os aspersores são peças delicadas. Limpe-os imediatamente após o uso.
- NÃO dobre a mangueira em um arco mais apertado do que seu raio de curvatura mínimo. Isso evita vincos, que podem comprometer o efeito de pulverização.
- Certifique-se de apertar as porcas da mangueira com firmeza para evitar vazamento de líquido.

Tanque de pulverização

- Certifique-se de que o tanque de pulverização esteja bem colocado para evitar vazamento do líquido.
- A carga interna do tanque de pulverização não deve exceder 20 kg.

Radar digital omnidirecional

⚠ WARNING

Para evitar mau funcionamento do componente, ferimentos graves e danos à propriedade, siga as seguintes regras:

- NÃO toque, nem deixe que suas mãos ou corpo entrem em contato com as partes metálicas do módulo de radar ao ligar ou imediatamente após o voo, pois podem estar quentes.
- Mantenha o controle total da aeronave o tempo todo e não confie no módulo de radar e no aplicativo DJI Agras. Mantenha a aeronave dentro do VLOS o tempo todo. Use discernimento para operar a aeronave manualmente para evitar obstáculos.
- O alcance de detecção de obstáculos do módulo de radar é de 360° na direção horizontal e $\pm 15^\circ$ na direção vertical, conforme mostrado na figura abaixo, e a distância de detecção é de 1,5 a 30 m. Observe que a aeronave não pode detectar obstáculos que não estejam dentro da faixa de detecção. Voe com cuidado. Para as quatro áreas cinza com um ângulo de aprox. 10° para cada área da figura, o desempenho de detecção do módulo de radar pode ser reduzido devido à obstrução dos braços da estrutura e do trem de pouso. Voe com cuidado. A distância efetiva de detecção varia de acordo com o tamanho e o material do obstáculo. Por exemplo, ao detectar objetos altamente reflexivos, como edifícios que têm uma seção transversal de radar (RCS) de mais de -5 dBsm, a distância efetiva de detecção é de cerca de 20 m. Ao detectar objetos como linhas de tensão com RCS de -10 dBsm, a distância é de cerca de 15 m. Ao detectar objetos, como galhos de árvores secos, com RCS de -15 dBsm, a distância é de cerca de 10 m. A detecção de obstáculos pode funcionar com erro ou ser inválida em áreas fora da distância efetiva de detecção.
- Ao montar o módulo de radar, certifique-se de que a marca da seta esteja apontando para a dianteira da aeronave.

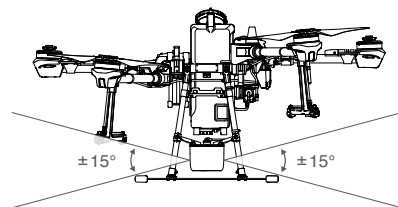
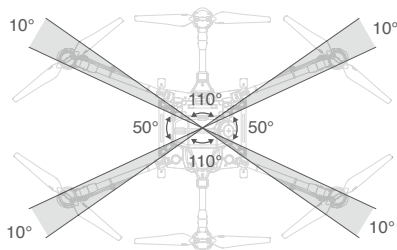

ATENÇÃO

- Cumpra as leis e regulamentos locais de transmissão de rádio.
- O módulo de radar só pode funcionar corretamente em paisagens planas. Não pode funcionar em paisagens inclinadas com inclinações superiores a 10° ou em paisagens com mudanças repentinas de elevação.
- A sensibilidade do módulo de radar pode ser reduzida ao operar várias aeronaves a uma curta distância. Opere com cuidado.
- Antes de usar, verifique se o módulo de radar está limpo e se a tampa de proteção externa não está rachada, lascada, afundada ou deformada.
- As funções de evitar obstáculos são desativadas no Modo Altitude (ATTI).
- A função de evitar obstáculos é adversamente afetada devido à obstrução do corpo da aeronave quando a inclinação da aeronave exceder 15° . Diminua a velocidade e voe com cuidado.
- O módulo de radar permite que a aeronave mantenha uma distância fixa da vegetação apenas dentro de sua faixa de funcionamento. Observe a distância da aeronave da vegetação em todos os momentos.
- Ao detectar objetos que têm uma inclinação vertical superior a 5° , como uma linha inclinada ou poste inclinado, a sensibilidade do módulo de radar pode ser reduzida. Voe com cuidado.
- Opere com mais cuidado ao voar sobre superfícies inclinadas. Inclinação máxima recomendada em diferentes velocidades da aeronave: 10° a 1 m/s, 6° a 3 m/s e 3° a 5 m/s.
- NÃO tente desmontar qualquer parte do módulo de radar que já tenha sido montada antes do envio.
- O módulo de radar é um instrumento de precisão. NÃO aperte, toque ou bata no módulo de radar.
- Posse a aeronave em terreno plano para evitar danos ao módulo do radar causados por objetos elevados.

Firmware

⚠ ADVERTÊNCIA

Para evitar mau funcionamento do componente, ferimentos graves e danos à propriedade, siga a seguinte regra:

- Mantenha pessoas e animais a uma distância segura durante qualquer procedimento de atualização de firmware, calibração do sistema e configuração de parâmetro.

ATENÇÃO

1. Por segurança, sempre atualize o firmware para a versão mais recente.
2. Use apenas firmware oficial da DJI.
3. Certifique-se de atualizar o firmware do controle remoto para a versão mais recente depois de atualizar o firmware da aeronave.
4. O controle remoto pode perder o link com a aeronave após a atualização. Reconecte o controle remoto e a aeronave novamente.
5. Certifique-se de verificar todas as conexões e remover as hélices dos motores antes de executar a atualização do firmware.

Aplicativo DJI Agras

ATENÇÃO

1. Certifique-se de carregar totalmente as baterias do controle remoto antes de iniciar o aplicativo DJI Agras.
2. Leia cuidadosamente todas as dicas de segurança, mensagens de advertência e isenções de responsabilidade. Esteja familiarizado com as regulamentações da sua área. Você é exclusivamente responsável por estar ciente de todas as regulamentações relevantes e por voar de acordo com elas. Preste muita atenção nas seguintes situações:
 - a. Usando os recursos de decolagem e aterrissagem automáticas.
 - b. Configurando a altitude além do limite padrão.
3. Pouse a aeronave imediatamente se um aviso for exibido no aplicativo.
4. Antes de cada voo, examine e verifique todas as mensagens de advertência na lista de status da aeronave exibida no aplicativo.
5. Armazene em cache os dados do mapa da área em que você pretende voar com a aeronave, conectando à internet antes de cada voo.

Dongle 4G

ATENÇÃO

1. Um dongle e um cartão SIM são necessários para alguns recursos do produto no aplicativo DJI Agras e os usuários arcarão com o custo destes.
2. Certifique-se de usar um dongle aprovado pela DJI.
3. A DJI não se responsabiliza por acidentes causados pela perda de dados do usuário ou mau funcionamento da aeronave originados de dongles e cartões SIM de terceiros.
4. Use apenas cartões SIM compatíveis com o dongle.
5. Certifique-se de colocar o dongle e o cartão SIM corretamente. Caso contrário, as funções relacionadas não estarão disponíveis.

Cuidados com o produto

Armazenamento e transporte

⚠️ ADVERTÊNCIA

Para evitar mau funcionamento do componente, ferimentos graves e danos à propriedade, siga as seguintes regras:

1. Peças pequenas, como cabos e braçadeiras, são perigosas se engolidas. Mantenha as peças fora do alcance de crianças e animais.
2. Certifique-se de remover a bateria da aeronave durante o transporte.
3. Para evitar danos ao trem de pouso, remova ou esvazie o tanque de pulverização durante o transporte ou quando não estiver em uso. Guarde a aeronave em local fresco e seco.

Manutenção

⚠️ ADVERTÊNCIA

Para evitar mau funcionamento do componente, ferimentos graves e danos à propriedade, siga as seguintes regras:

1. Limpe todas as partes da aeronave diariamente e imediatamente após a pulverização:
 - a. Encha o tanque de pulverização com água limpa ou água com sabão e pulverize a água pelos bicos até o tanque esvaziar. Repita a etapa mais duas vezes.
 - b. Retire o tanque de pulverização e o conector do tanque de pulverização para limpá-los. Remova o filtro do tanque de pulverização, os filtros dos bicos e os bicos para limpá-los e eliminar qualquer bloqueio. Em seguida, mergulhe-os em água limpa por 12 horas.
 - c. Use uma lavadora de pulverização cheia de água para limpar o corpo da aeronave e passe uma escova macia ou pano úmido antes de limpar manchas de água com um pano seco.
 - d. Se houver poeira ou líquido de pesticida nos motores e hélices, limpe-os com um pano úmido antes de limpar manchas de água com um pano seco.
 - e. Armazene a aeronave limpa em ambiente seco.
2. Limpe a superfície e a tela do controle remoto com um pano úmido limpo que tenha sido torcido com água diariamente após as operações.
3. Inspeção a aeronave a cada 100 voos ou após voar por mais de 20 horas:
 - a. Verifique e substitua hélices gastas.
 - b. Verifique se há hélices soltas. Substitua as hélices e as aruelas da hélice, se necessário.
 - c. Verifique se há peças de plástico ou borracha envelhecidas.
 - d. Verifique se há pouca atomização dos bicos. Limpe bem os bicos ou substitua-os.
 - e. Substitua os filtros do bico e o filtro do tanque de pulverização.
4. Limpe a entrada de ar na frente da tampa superior da aeronave após voar entre 50 e 100 horas, dependendo do ambiente operacional.
5. NÃO tente consertar a aeronave. Entre em contato com o Suporte DJI ou com um revendedor autorizado DJI se alguma peça estiver danificada.

ATENÇÃO

1. Mantenha a tampa protetora do módulo de radar limpa. Limpe a superfície com um pano úmido e macio e seque ao ar antes de usar novamente.
2. Mantenha a câmera FPV limpa. Remova primeiro quaisquer pedaços maiores de cascalho ou areia e, em seguida, limpe a lente com um pano limpo e macio para remover poeira ou outra sujeira.
3. Em caso de acidente ou colisão, certifique-se de inspecionar minuciosamente todas as partes da aeronave e fazer todos os reparos e substituições necessários antes do próximo voo. Se tiver algum problema ou dúvida, entre em contato com o Suporte DJI ou um revendedor autorizado DJI.

Requisitos de condições de voo

Condições climáticas e ambiente ao redor

⚠️ ADVERTÊNCIA

A aeronave foi projetada para operar em condições climáticas boas a moderadas. Para evitar colisões, ferimentos graves, danos materiais ou riscos à saúde, observe as seguintes regras:

1. NÃO utilize a aeronave em condições climáticas adversas, como ventos superiores a 28 km/h, chuva forte (taxa de precipitação superior a 25 mm em 12 horas), neve ou neblina.
2. Para evitar riscos à saúde de pessoas próximas e para garantir eficácia na pulverização, utilize a aeronave para pulverizar em velocidades de vento abaixo de 18 km/h.
3. Mantenha a aeronave a, no mínimo, 10 metros de distância de obstáculos, pessoas, animais, edifícios, infraestrutura pública e corpos d'água durante o voo. Conforme a altitude da aeronave aumentar, mantenha uma distância ainda maior entre os objetos ou obstáculos acima mencionados.
4. A altitude de operação máxima recomendada é 2 km (6.560 pés) acima do nível do mar. NÃO voe além de 3 km (9.842 pés) acima do nível do mar.
5. Quando a altitude de operação atingir 1 km (3.280 pés), a capacidade de carga do tanque de pulverização será reduzida em 2 kg. Para cada km adicional, a capacidade de carga será reduzida em mais 2 kg.

6. NÃO opere nenhuma parte da aeronave em ambientes fechados.

ATENÇÃO

1. O desempenho da aeronave e da bateria está sujeito a fatores ambientais, como densidade do ar e temperatura.
 - a. Tenha muito cuidado ao voar a pelo menos 2 km (6.560 pés) acima do nível do mar, pois isso pode reduzir o desempenho da bateria e da aeronave.
2. NÃO use a aeronave perto de acidentes, incêndios, explosões, inundações, tsunamis, avalanches, deslizamentos, terremotos, poeira ou tempestades de areia.
3. Em ambientes de baixa temperatura (entre 0° e 10 °C), certifique-se de que a bateria de voo esteja totalmente carregada e reduza a carga da aeronave. Caso contrário, isso afetará a segurança do voo ou haverá limite de decolagem.

Interferência com o controlador de voo e comunicações

ATENÇÃO

1. Voe em espaços abertos. Edifícios altos, estruturas de aço, montanhas, rochas ou florestas podem afetar a precisão da bússola embarcada e bloquear tanto o sinal GNSS quanto o sinal do controle remoto.
2. Evite usar dispositivos sem fio que usem as mesmas bandas de frequência que o controle remoto.
3. A sensibilidade do módulo de radar pode ser reduzida ao operar várias aeronaves a uma curta distância. Opere com cuidado.
4. Para evitar a interferência entre as operações, não opere mais de três grupos em um raio de 50 m ao usar a função de controle de várias aeronaves. A menos que você esteja usando a T20 com uma estação móvel DJI D-RTK 2, é necessário configurar manualmente o número de série de cada controle remoto no DJI Agrass.
5. Fique atento ao voar próximo a áreas com interferência magnética ou de rádio. Isso inclui, mas não está limitado a linhas de alta tensão, estações de transmissão de energia em grande escala ou estações móveis de rádio e torres de transmissão celulares. Deixar de fazer isso pode comprometer a qualidade da transmissão deste produto ou causar erros de transmissão que podem afetar a orientação de voo e a precisão da localização. A aeronave pode se comportar de forma anormal ou perder controle em áreas com interferência excessiva.
6. Se o dongle RTK for usado para planejamento de campo, o módulo deve ser desconectado do controle remoto após o planejamento ser concluído. Caso contrário, isso afetará o desempenho de comunicação do controle remoto.

Operação da aeronave de forma responsável

⚠ ADVERTÊNCIA

Para evitar mau funcionamento do componente, ferimentos graves e danos à propriedade, siga as seguintes regras:

1. Certifique-se de que você não tenha bebido, tomado medicamentos, esteja sob a influência de anestesia ou sofrendo de vertigem, fadiga, náusea ou qualquer outra condição física ou mental que possa prejudicar sua capacidade de operar a aeronave com segurança.
2. NÃO desligue os motores durante o voo, a menos que seja em situações de emergência, quando isso reduzirá o risco de danos ou lesões.
3. Ao aterrissar, desligue a aeronave e depois desligue o controle remoto.
4. NÃO derrube, arremesse, incendeie e nem projete cargas perigosas em ou sobre edifícios, pessoas ou animais, já que isso pode causar ferimentos ou danos ao patrimônio.

ATENÇÃO

1. Certifique-se de ter treinamento suficiente e planos de contingência para situações de emergência ou em casos de acidente.

2. Certifique-se de ter um plano de voo e NÃO voe a aeronave de forma imprudente.
3. NÃO use este produto para fins ilegais ou impróprios, tais como espionagem, operações militares ou investigações não autorizadas.
4. NÃO use este produto para difamar, assediar, ameaçar, perseguir ou violar os direitos legítimos de outrem, como o direito de privacidade de publicidade.
5. NÃO invada propriedades privadas de outras pessoas.

Modos de voo, modos de operação, funções e advertências

Modos de voo

ATENÇÃO

Modo P (Posicionamento): A aeronave utiliza GNSS ou o módulo RTK para posicionamento. Quando o sinal GNSS for forte, a aeronave usará GNSS para posicionamento. Quando o módulo RTK estiver habilitado e a transmissão de dados diferencial for forte, ele fornecerá posicionamento em nível de centímetro. Ele reverterá para o modo A quando o sinal GNSS estiver fraco ou quando a bússola sofrer interferência.

A aeronave opera no modo P por padrão.

Modo A (Altitude): O GNSS não é utilizado para posicionamento e a aeronave só pode manter a altitude usando o barômetro. A velocidade de voo no modo A depende dos arredores, como velocidade do vento.

No modo A, a aeronave não consegue se posicionar e será facilmente afetada pelos arredores, o que pode resultar em inclinação horizontal. Use o controle remoto para posicionar a aeronave.

Manobrar a aeronave no modo A pode ser difícil. Evite voar em espaços fechados ou em áreas nas quais o sinal GNSS seja fraco. Caso contrário, a aeronave entrará no modo A, levando a possíveis riscos de voo. Pouse a aeronave em um local seguro o mais rápido possível.

Modos de operação

⚠ ADVERTÊNCIA

Para evitar mau funcionamento do componente, ferimentos graves e danos à propriedade, siga as seguintes regras:

1. Certifique-se de compreender totalmente o comportamento da aeronave em cada modo de operação antes de utilizá-la.
2. Fique longe de obstáculos próximos à rota de operação. Mantenha a linha de visão da aeronave e observe seu status o tempo todo.
3. Só opere no modo operacional de rota ou rota A-B ao receber sinal GNSS forte.

RTH à prova de falhas e retorno à base (RTH)

ATENÇÃO

1. O RTH não funcionará se o sinal GNSS estiver fraco ou não houver sinal.
2. Se você mover o pino do acelerador após a aeronave subir acima de 3 m, mas abaixo da altitude de RTH à prova de falhas predefinida, a aeronave irá parar de subir e retornará imediatamente ao Ponto de origem.
3. Edifícios altos podem afetar negativamente o RTH. Portanto, é importante estabelecer uma altitude à prova de falhas adequada antes de cada voo. Ajuste a localização, a altitude e a velocidade da aeronave ao retornar à base, a fim de evitar obstáculos quando houver sinal do controle remoto forte.
4. Certifique-se de voar a aeronave dentro do alcance de transmissão do controle remoto.
5. Use as funções de RTH somente em casos de emergência, pois elas podem ser afetadas pelo clima, pelo ambiente ou por campos eletromagnéticos próximos.

6. Se houver um obstáculo em até 20 m da aeronave, a aeronave irá desacelerar, parar e fazer voo estacionário. Se a aeronave chegar a 6 m do obstáculo durante a desaceleração, a aeronave irá parar, voar para trás a uma distância de aproximadamente 6 m do obstáculo e fazer voo estacionário. A aeronave sairá do procedimento de RTH e aguardará mais comandos.

Bateria fraca

ATENÇÃO

1. Quando a advertência de nível da bateria crítico for ativada e a aeronave estiver descendo automaticamente, você poderá empurrar o acelerador para cima para manter a altitude da aeronave e navegar com ela até um local mais adequado para pouso.
2. Quando advertências da bateria forem acionadas, traga a aeronave imediatamente de volta ao Ponto de origem ou aterrisse, a fim de evitar perda de potência durante o voo e causar danos à aeronave, à propriedade, a animais e a pessoas.

Tanque vazio

ATENÇÃO

1. Um alerta aparecerá no aplicativo DJI Agras e a aeronave fará voo estacionário quando o tanque de pulverização estiver vazio. Nos modos de Rota, Rota A-B e Operação Manual Plus, a aeronave também poderá ser configurada para subir ou retorno à base (RTH) em vez de fazer voo estacionário. Consulte o Manual do Usuário para mais informações sobre os modos de operação.

Conformidade com normas e limites de voo

Regulamentações

⚠️ ADVERTÊNCIA

Para evitar comportamento em desacordo com as regulamentações, ferimentos graves e danos à propriedade, siga as seguintes regras:

1. NÃO modifique a aeronave nem a use para outros fins que não sejam agrícolas.
2. NÃO opere próximo a aeronaves tripuladas, independentemente da altitude. Aterrisse imediatamente, se necessário.
3. NÃO voe a aeronave em áreas onde grandes eventos estejam sendo realizados, incluindo eventos esportivos e shows, dentre outros.
4. NÃO pilote a aeronave em áreas proibidas pelas leis locais.
5. Fique afastado e NÃO interfira nas operações de aeronaves tripuladas. Sempre esteja ciente de outras aeronaves e obstáculos e evite-os.

CAUTION

Para evitar comportamento em desacordo com as regulamentações, ferimentos graves e danos à propriedade, siga as seguintes regras:

1. NÃO voe a aeronave perto ou dentro de zonas restritas especificadas por leis e regulamentações locais. As zonas restritas incluem, mas não estão limitadas a aeroportos, fronteiras entre dois países ou regiões soberanas, grandes cidades e áreas onde eventos ou atividades temporárias estejam ocorrendo. Observe que as zonas restritas são atualizadas continuamente.
2. NÃO pilote a aeronave acima da altitude autorizada.
3. Certifique-se de manter sua aeronave dentro da VLOS e use um observador para ajudá-lo, se necessário.
4. NÃO utilize a aeronave para transportar cargas ilegais ou perigosas.

ATENÇÃO

1. Antes do voo, certifique-se de compreender a natureza da sua operação de voo (como recreação, uso público ou uso comercial) e obtenha a respectiva aprovação e liberação dos órgãos governamentais pertinentes. Consulte seus reguladores locais para obter definições e requisitos específicos e completos. Visite

<http://www.dji.com> para obter as instruções e advertências mais atualizadas e <https://www.dji.com/flysafe> para obter mais informações sobre segurança e conformidade de voo. Observe que aeronaves com controle remoto podem ser proibidas de realizar atividades comerciais em determinados países e regiões. Verifique e siga todas as leis e determinações locais aplicáveis antes de voar, pois essas regras podem ser diferentes do que está declarado aqui.

2. NÃO voe no entorno de infraestruturas ou propriedades sensíveis, como estações de energia, estações de tratamento de água, centros de detenção, vias de tráfego intenso, instalações governamentais e zonas militares.

Limites de voo

ATENÇÃO

A DJI enfatiza a segurança durante o voo e, portanto, desenvolveu vários modos de auxílio ao usuário para cumprir as regras e regulamentações locais durante o voo. Recomendamos que você atualize o firmware para a versão mais recente, a fim de garantir que os recursos a seguir estejam totalmente atualizados:

Zonas GEO

1. Todas as Zonas GEO estão listadas no site oficial da DJI em <http://www.dji.com/flysafe>. As Zonas GEO são divididas em diferentes categorias e incluem, dentre outras, locais como aeroportos, campos de voo onde aeronaves tripuladas operam em baixas altitudes, fronteiras entre países ou regiões soberanas, locais sensíveis, como usinas de energia, e áreas que estejam sediando grandes eventos.
2. As restrições de voo variam de acordo com o local. Dependendo das restrições em uma determinada zona, advertências podem aparecer no aplicativo DJI Agras e a decolagem pode ser proibida, a altitude de voo pode ser limitada ou a aeronave pode agir de forma automática, como por exemplo, pousar automaticamente.
3. Funções relacionadas a ações de voo serão afetadas até certo ponto, quando a aeronave estiver próxima ou dentro de uma Zona GEO. Quando perto ou dentro de uma zona GEO, a aeronave pode desacelerar, pode não ser possível criar uma tarefa de voo ou interrupção de uma tarefa de voo em andamento. Perceba que os efeitos não se limitam apenas aos itens acima.

Limite de altitude

1. Voe em altitudes não superiores a 30 m (98 pés) acima do nível do solo e fique longe de quaisquer obstáculos ao redor.

Limite de distância

1. A distância máxima de voo é 1 km por padrão. Observe que o nível da bateria pode não ser suficiente para a aeronave retornar ao Ponto de origem se a aeronave estiver muito longe. Certifique-se de voar com cuidado.

Controles de exportação

Cumprimento dos regimes de controle de exportação vigentes

Você está ciente de que a exportação, reexportação e transferência dos Produtos estão sujeitas à lei de controle de exportação chinesa e outras leis e sanções de controle de exportação aplicáveis (doravante denominadas coletivamente como "Leis de Controle de Exportação"). Antes da sua utilização, venda, transferência, locação ou outros comportamentos referentes aos produtos, a menos que permitidos pelas Leis de controle de exportação ou mediante licença emitida por autoridades competentes, verifique e garanta, particularmente, através de medidas adequadas, que:

1. Não haverá violação de um embargo imposto pelas Leis de controle de exportação;
2. Os produtos não serão fornecidos às entidades, pessoas e organizações incluídas em todas as listas aplicáveis de partes sob sanções;
3. Os produtos não são destinados ao uso em conexão com armamentos, armas nucleares, químicas ou biológicas, ou aplicações de tecnologia de mísseis.

Conformidade com as normas de exportação, Isenção de Responsabilidade e Indenização

Você reconhece que é sua responsabilidade estar em conformidade com as leis de controle de exportação chinesas e com quaisquer outras leis de controle de exportação vigentes. Você será unicamente sujeito à responsabilidade jurídica se o uso, venda, transferência, locação ou outros comportamentos relacionados com os produtos não estiverem em conformidade com as leis de controle de exportação vigentes. A DJI, em nenhuma circunstância, será responsável pela sua violação de quaisquer leis de controle de exportação vigentes. Além disso, você deverá indenizar, defender e isentar a DJI, seus afiliados, diretores, executivos, funcionários, agentes e representantes de e contra todas e quaisquer reivindicações, exigências, processos, causas de ações legais, despesas (incluindo honorários advocatícios razoáveis), danos, perdas ou responsabilidades de qualquer natureza, resultantes de, ou alegadamente resultantes de, ou relacionados a, sua incapacidade de cumprir as leis de controle de exportação vigentes.

PT-BR

Este conteúdo está sujeito a alterações sem aviso prévio.

Baixe a versão mais recente disponível em
<http://www.dji.com/t20>



AGRAS e  são marcas comerciais da DJI.
Copyright © 2020 DJI Todos os direitos reservados.

Compliance Information

FCC Compliance Notice

This device complies with Part 15 of the FCC Rules. Operation is subject to the following two conditions: (1) This device may not cause harmful interference, and (2) This device must accept any interference received, including interference that may cause undesired operation. Any changes or modifications not expressly approved by the party responsible for compliance could void the user's authority to operate the equipment.

This equipment has been tested and found to comply with the limits for a Class B digital device, pursuant to part 15 of the FCC Rules. These limits are designed to provide reasonable protection against harmful interference in a residential installation. This equipment generates, uses and can radiate radio frequency energy and, if not installed and used in accordance with the instructions, may cause harmful interference to radio communications. However, there is no guarantee that interference will not occur in a particular installation. If this equipment does cause harmful interference to radio or television reception, which can be determined by turning the equipment off and on, the user is encouraged to try to correct the interference by one or more of the following measures:

- Reorient or relocate the receiving antenna.
- Increase the separation between the equipment and receiver.
- Connect the equipment into an outlet on a circuit different from that to which the receiver is connected.
- Consult the dealer or an experienced radio/TV technician for help.

RF Exposure Information

The aircraft complies with FCC radiation exposure limits set forth for an uncontrolled environment. In order to avoid the possibility of exceeding the FCC radio frequency exposure limits, human proximity to the antenna shall not be less than 20cm during normal operation. This transmitter must not be co-located or operating in conjunction with any other antenna or transmitter.

This equipment complies with FCC radiation exposure limits set forth for an uncontrolled environment. End user must follow the specific operating instructions for satisfying RF exposure compliance. This transmitter must not be co-located or operating in conjunction with any other antenna or transmitter.

The portable device is designed to meet the requirements for exposure to radio waves established by the Federal Communications Commission (USA). These requirements set a SAR limit of 1.6 W/kg averaged over one gram of tissue. The highest SAR value reported under this standard during product certification for use when properly worn on the body.

ISED Compliance Notice

This device contains licence-exempt transmitter(s)/receiver(s) that comply with Innovation, Science and Economic Development Canada's licence-exempt RSS(s). Operation is subject to the following two conditions: (1) This device may not cause interference.(2)This device must accept any interference, including interference that may cause undesired operation of the device.

L'émetteur/récepteur exempt de licence contenu dans le présent appareil est conforme aux CNR d'Innovation, Sciences et Développement économique Canada applicables aux appareils radio exempts de licence. L'exploitation est autorisée aux deux conditions suivantes: (1) L'appareil ne doit pas produire de brouillage; (2) l'appareil doit accepter tout brouillage radioélectrique subi, même si le brouillage est susceptible d'en compromettre le fonctionnement.

This equipment complies with RSS-102 radiation exposure limits set forth for an uncontrolled environment. This equipment should be installed and operated with minimum distance 20cm between the radiator and your body. This transmitter must not be co-located or operating in conjunction with any other antenna or transmitter.

Cet équipement est conforme aux limites d'exposition aux radiations CNR-102 établies pour un environnement non contrôlé. Cet équipement doit être installé et utilisé avec une distance minimale de 20 cm entre le radiateur et votre corps.

This equipment complies with ISED radiation exposure limits set forth for an uncontrolled environment. End user must follow the specific operating instructions for satisfying RF exposure compliance. This transmitter must not be co-located or operating in conjunction with any other antenna or transmitter.The portable device is designed to meet the requirements for exposure to radio waves established by the ISED.

Cet équipement est conforme aux limites d'exposition aux rayonnements ISED établies pour un environnement non contrôlé. L'utilisateur final doit suivre les instructions spécifiques pour satisfaire les normes. Cet émetteur ne doit pas être co-implanté ou fonctionner en conjonction avec toute autre antenne ou transmetteur. Le dispositif portatif est conçu pour répondre aux exigences d'exposition aux ondes radio établie par le développement énergétique DURABLE.

These requirements set a SAR limit of 1.6 W/kg averaged over one gram of tissue. The highest SAR value reported under this standard during product certification for use when properly worn on the body.

Ces exigences un SAR limite de 1.6 W/kg en moyenne pour un gramme de tissu. La valeur SAR la plus élevée signalée en vertu de cette norme lors de la certification de produit à utiliser lorsqu'il est correctement porté sur le corps.

部件名称	有害物质					
	铅 (Pb)	汞 (Hg)	镉 (Cd)	六价铬 (Cr ⁶⁺)	多溴联苯 (PBB)	多溴二苯醚 (PBDE)
线路板	×	○	○	○	○	○
外壳	×	○	○	○	○	○
金属部件 (铜合金)	○	○	○	○	○	○
内部线材	×	○	○	○	○	○
其他配件	×	○	○	○	○	○

本表依据 SJ/T 11364 的规定编制。
 ○：表示该有害物质在该部件所有均质材料中的含量均在 GB/T 26572 规定的限量要求以下。
 ×：表示该有害物质至少在该部件的某一均质材料中的含量超出 GB/T 26572 规定的限量要求。
 (产品符合欧盟 RoHS 指令环保要求)

KCC Compliance Notice

* 해당 무선설비는 운용 중 전파혼신 가능성이 있으므로 인명안전과 관련된 서비스는 할 수 없습니다. * 해당 무선설비는 운용 중 전파혼신 가능성이 있음

NCC Compliance Notice

取得審驗證明之低功率射頻器材，非經核准，公司、商號或使用者均不得擅自變更頻率、加大功率或變更原設計之特性及功能。低功率射頻器材之使用不得影響飛航安全及干擾合法通信；假使發現有干擾現象時，應立即停用，並改善至無干擾時方得繼續使用。前述合法通信，指依電信管理法規訂作業之無線電通信。低功率射頻器材須遵守合法通信或工業、科學及醫療用電波規範性電磁設備之干擾。應避免影響附近重要系統之操作。高頻指向性天線只適用於固定式點對點系統。



EU Compliance Statement: SZ DJI TECHNOLOGY CO., LTD. hereby declares that this device is in compliance with the essential requirements and other relevant provisions of the Directive 2014/53/EU.

A copy of the EU Declaration of Conformity is available online at www.dji.com/euro-compliance
 EU contact address: DJI GmbH, Industriestrasse 12, 97618, Niederlauer, Germany

GB Compliance Statement: SZ DJI TECHNOLOGY CO., LTD. hereby declares that this device is in compliance with the essential requirements and other relevant provisions of Radio Equipment Regulations 2017.

A copy of the GB Declaration of Conformity is available online at www.dji.com/euro-compliance

Declaración de cumplimiento UE: SZ DJI TECHNOLOGY CO., LTD. por la presente declara que este dispositivo cumple los requisitos básicos y el resto de provisiones relevantes de la Directiva 2014/53/EU.

Hay disponible online una copia de la Declaración de conformidad UE en www.dji.com/euro-compliance

Dirección de contacto de la UE: DJI GmbH, Industriestrasse 12, 97618, Niederlauer, Germany

EU-verklaring van overeenstemming: SZ DJI TECHNOLOGY CO., LTD. verklaart hierbij dat dit apparaat voldoet aan de essentiële vereisten en andere relevante bepalingen van Richtlijn 2014/53/EU.

De EU-verklaring van overeenstemming is online beschikbaar op www.dji.com/euro-compliance
 Contactadres EU: DJI GmbH, Industriestrasse 12, 97618, Niederlauer, Germany

Declaração de conformidade da UE: A SZ DJI TECHNOLOGY CO., LTD. declara, através deste documento, que este dispositivo está em conformidade com os requisitos essenciais e outras disposições relevantes da Diretiva 2014/53/EU.

Existe uma cópia da Declaração de conformidade da UE disponível online em www.dji.com/euro-compliance

Endereço de contacto na UE: DJI GmbH, Industriestrasse 12, 97618, Niederlauer, Germany

Dichiarazione di conformità UE: SZ DJI TECHNOLOGY CO., LTD. dichiara che il presente dispositivo è conforme ai requisiti essenziali e alle altre disposizioni rilevanti della direttiva 2014/53/EU.

Una copia della dichiarazione di conformità UE è disponibile online all'indirizzo Web www.dji.com/euro-compliance

Indirizzo di contatto UE: DJI GmbH, Industriestrasse 12, 97618, Niederlauer, Germany

Déclaration de conformité UE: Par la présente, SZ DJI TECHNOLOGY CO., LTD. déclare que cet appareil est conforme aux principales exigences et autres clauses pertinentes de la directive européenne 2014/53/EU.

Une copie de la déclaration de conformité UE est disponible sur le site www.dji.com/euro-compliance

Adresse de contact pour l'UE: DJI GmbH, Industriestrasse 12, 97618, Niederlauer, Germany

PRÉCAUTIONS D'USAGE DE L'APPAREIL

N'utilisez pas l'appareil dans un hôpital, un avion ou un équipement automobile en raison des radiofréquences qui peuvent produire des interférences.

- Maintenez une distance minimale de 15 cm entre votre appareil et un stimulateur cardiaque pour éviter toute interférence.

Éloignez les équipements radiodélectriques du ventre des femmes enceintes. Éloignez les équipements radiodélectriques du bas-ventre des adolescents.

Le débit d'absorption spécifique (DAS) local quantifie l'exposition de l'utilisateur aux ondes électromagnétiques de l'équipement concerné. Le DAS maximal autorisé est de 2 W/kg pour la tête et le tronc et de 4 W/kg pour les membres.

La ou les valeurs du débit d'absorption spécifique des RM500-AG:
 DAS tronc: 0.085 W/kg
 DAS membres: 0.085 W/kg

EU-Compliance: Hiermit erklärt SZ DJI TECHNOLOGY CO., LTD., dass dieses Gerät den wesentlichen Anforderungen und anderen einschlägigen Bestimmungen der EU-Richtlinie 2014/53/EU entspricht.

Eine Kopie der EU-Konformitätserklärung finden Sie online auf www.dji.com/euro-compliance
 Kontaktadresse innerhalb der EU: DJI GmbH, Industriestrasse 12, 97618, Niederlauer, Germany

Декларация за съответствие на ЕС: SZ DJI TECHNOLOGY CO., LTD. декларира, че това устройство отговаря на основните изисквания и другите приложими разпоредби на Директива 2014/53/ЕС.

Копие от Декларацията за съответствие на ЕС ще намерите онлайн на адрес www.dji.com/euro-compliance

Адрес за контакт за ЕС: DJI GmbH, Industriestrasse 12, 97618, Niederlauer, Германия

Prohlášení o shodě pro EU: Společnost SZ DJI TECHNOLOGY CO., LTD. tímto prohlašuje, že toto zařízení vyhovuje základním požadavkům a další příslušným ustanovením směrnice 2014/53/EU.

Kopie prohlášení o shodě pro EU je k dispozici on-line na webu www.dji.com/euro-compliance
 Kontaktní adresa v EU: DJI GmbH, Industriestrasse 12, 97618, Niederlauer, Německo

EU-overensstemmelserklæring: SZ DJI TECHNOLOGY CO., LTD. erklærer hermed, at denne enhed er i overensstemmelse med de væsentlige krav og andre relevante bestemmelser i direktiv 2014/53/EU.



Der er en kopi af EU-overensstemmelseserklæringen tilgængelig online på www.dji.com/euro-compliance
EU-kontaktadress: DJI GmbH, Industriestrasse 12, 97618, Niederlauer, Tyskland

Δήλωση Συμμόρφωσης EE: H SZ DJI TECHNOLOGY CO., LTD. δια του παρόντος δηλώνει ότι η συσκευή αυτή συμμορφώνεται με τις βασικές απαιτήσεις και άλλες σχετικές διατάξεις της Οδηγίας 2014/53/ΕΕ.
Αντίγραφο της Δήλωσης Συμμόρφωσης EE διατίθεται ηλεκτρονικά στη διεύθυνση www.dji.com/euro-compliance
Διεύθυνση επικοινωνίας στην ΕΕ: DJI GmbH, Industriestrasse 12, 97618, Niederlauer, Γερμανία

EU vastustatukinnitus Kiitoskäsikirja testat: SZ DJI TECHNOLOGY CO., LTD., et see saade on kooskõlas direktiivi 2014/53/EÜ oleliste nõuetega ja muude asjakohaste sätestatega.
EU vastustatukinnitusi koopia on kättesaadav veebis aadressil www.dji.com/euro-compliance
Kontaktadress ELUs: DJI GmbH, Industriestrasse 12, 97618, Niederlauer, Saksamaa

Pranėsimas dėl atitikties ES reikalavimams Bendrovė, SZ DJI TECHNOLOGY CO., LTD., tvirtina, kad šis prietaisas atitinka pagrindinius 2014/53/ES direktyvos reikalavimus ir kitas susijusias nuostatas.
ES atitikties deklaracijos kopija galite rasti adresu www.dji.com/euro-compliance
ES kontaktinis adresas: DJI GmbH, Industriestrasse 12, 97618, Niederlauer, Germany (Vokietija)

ES atbilstības paziņojums: SZ DJI TECHNOLOGY CO., LTD. ar šo apliecinā, ka šī ierīce atbilst direktīvas 2014/53/ES pamatprasībām un pārējiem būtiskiem nosacījumiem.
ES atbilstības deklarācijas kopija pieejama tiešsaistē vietnē www.dji.com/euro-compliance
ES kontaktadrese: DJI GmbH, Industriestrasse 12, 97618, Niederlauer, Vācija

EU'n vaatimustenmukaisuusvakuutus: SZ DJI TECHNOLOGY CO., LTD. ilmoittaa täten, että tämä laite on direktiivin 2014/53/EU ohjelmien vastainen ja sen muiden asiantuntijalautujen ehtojen mukainen.
Kopio EU'n vaatimustenmukaisuusvakuutuksesta on saatavana verkossa osoitteessa www.dji.com/euro-compliance
Yhteystiedot EU:ssa: DJI GmbH, Industriestrasse 12, 97618, Niederlauer, Germany

RĀĪTĀS Comilienta an AE: Dhearbhallonn SZ DJI TECHNOLOGY CO., LTD. leis seo go bhfuil an gléas seo de réir na goislasas ríachtanach agus na bhforálacha ábhartha eile sa Treoir 2014/53/AE.
Tá copie de Dhearbhall Comhriachtanach an AE ar fáil ar líne ag www.dji.com/euro-compliance
Seo clár na teagmhála san AE: DJI GmbH, Industriestrasse 12, 97618, Niederlauer, Germany

Dikjarazzioni ta' Konformità tal-UE: SZ DJI TECHNOLOGY CO., LTD. hawnhekk tididkijara li dan i-pparat huwa konformi mar-rekwiżiti essenzjali u ma' dispożizzjonijiet rilevanti oħra ta' Direktiva 2014/53/UE.
Kopja ta' dikjarazzjoni ta' Konformità tal-UE hija disponibbli onlajn fis-sit www.dji.com/euro-compliance
Indirizz ta' kuntant tal-UE: DJI GmbH, Industriestrasse 12, 97618, Niederlauer, I-Germanja

Declaratia UE de conformitate: Prin prezenta, SZ DJI TECHNOLOGY CO., LTD. declara faptul că acest dispozitiv este conform cu cerințele esențiale și celelalte prevederi relevante ale Directivei 2014/53/UE.
Un exemplar al Declarației UE de conformitate este disponibil online, la adresa www.dji.com/euro-compliance
Adresa de contact pentru UE: DJI GmbH, Industriestrasse 12, 97618, Niederlauer, Germania

Izjava EU o skladnosti: Družba SZ DJI TECHNOLOGY CO., LTD. izjavlja, da ta naprava u skladu s osnovnim zahtjevima i ostalim relevantnim odredbama Direktive 2014/53/EU.
Kopija izjave EU o skladnosti je na voljo na spletni na www.dji.com/euro-compliance
Kontaktir naslov EU: DJI GmbH, Industriestrasse 12, 97618, Niederlauer, Njemačka

EU Izjava o skladnosti: Tvrtka SZ DJI TECHNOLOGY CO., LTD. izjavjuje da je ovaj uređaj izradan u skladu s osnovnim zahtjevima i ostalim relevantnim odredbama Direktive 2014/53/EU.
Kopija EU izjave o skladnosti dostupna je na mrežnoj stranici www.dji.com/euro-compliance
Adresa EU kontakta: DJI GmbH, Industriestrasse 12, 97618, Niederlauer, Njemačka

Vyhášení o zhode EU: SZ DJI TECHNOLOGY CO., LTD. týmto vyhlasuje, že toto zaríadenie je v zhode so základnými požiadavkami a ďalšími relevantnými ustanoveniami smernice 2014/53/EU.
Kópia tohto Vyhášení o zhode EU je k dispozícii online na www.dji.com/euro-compliance
Kontaktná adresa v EU: DJI GmbH, Industriestrasse 12, 97618, Niederlauer, Nemecko

Deklaracija zgodnosti EU: Firma SZ DJI TECHNOLOGY CO., LTD. nínieszym oświadczam, że przedmiotowe urządzenie jest zgodne z zasadniczymi wymogami i innymi stosowanymi postanowieniami dyrektywy 2014/53/UE.
Kopie deklaracji zgodności EU można znaleźć w Internecie na stronie www.dji.com/euro-compliance
Adres do kontaktu w UE: DJI GmbH, Industriestrasse 12, 97618, Niederlauer, Niemcy

EU meglelösejéi nyilatkozat: A SZ DJI TECHNOLOGY CO., LTD. elnövez megerősíti, hogy ez az eszköz megfelel a 2014/53/EU irányelv alapvető követelményeinek és más vonatkozó rendelkezésének.
Az EU meglelösejéi nyilatkozat másolata elérhető a www.dji.com/euro-compliance oldalon
EU kapcsolati cím: DJI GmbH, Industriestrasse 12, 97618, Niederlauer, Németország

EU-försökran om efterlevnad: SZ DJI TECHNOLOGY CO., LTD. hämmed förklarar att denna enhet uppfyller de väsentliga kraven och andra relevanta bestämmelser i direktivet 2014/53/UE.
En kopia av EU-försökran om efterlevnad finns att tillgå online på adressen www.dji.com/euro-compliance
Kontaktadress EU: DJI GmbH, Industriestrasse 12, 97618, Niederlauer, Tyskland

Yfirlysing um fylgni við reglur ESB: SZ DJI TECHNOLOGY CO., LTD. lýsir hér með yfir að þetta tæki hafi millikeygnum kröfum og öðrum viðgáandi ákæðum tilskipunar 2014/53/ESB. Nágást má eintak af ESB-samræmisýringsgöngu á netinu á www.dji.com/euro-compliance
Heimilisfang ESB-tengilírar: DJI GmbH, Industriestrasse 12, 97618, Niederlauer, Germany

AB Ulygnuk Beyan: SZ DJI TECHNOLOGY CO., LTD. ubelge ile bu cihazın temel gerekliliklere ve 2014/53/EU sayılı Direktifin diğer ilgili hükümlerine uygun olduğunu beyan eder.
AB Ulygnuk Beyannın bir kopyasını www.dji.com/euro-compliance adresinden öğrenir için tıklayabilirsiniz

AB için iletişim adresi: DJI GmbH, Industriestrasse 12, 97618, Niederlauer, Almanya
CAUTION: RISK OF EXPLOSION IF BATTERY IS REPLACED BY AN INCORRECT TYPE.
DISPOSE OF USED BATTERIES ACCORDING TO THE INSTRUCTIONS



Environmentally friendly disposal
Old electrical appliances must not be disposed of together with the residual waste, but have to be disposed of separately. The disposal at the communal collecting point via private persons is for free. The owner of old appliances is responsible for bringing the appliances to these collecting points or to similar collecting points. With this little personal effort, you contribute to recycle valuable raw materials and the treatment of toxic substances.

Umweltfreundliche Entsorgung
Elektro-Altgeräte dürfen nicht mit gewöhnlichem Abfall entsorgt werden und müssen separat entsorgt werden. Die Entsorgung an kommunalen Sammelstellen ist für Privatpersonen kostenlos. Die Eigentümer der Altgeräte sind für den Transport zu den Sammelstellen verantwortlich. Durch diesen geringen Aufwand können Sie zur Wiederverwertung von wertvollen Rohmaterialien beitragen und dafür sorgen, dass umweltschädliche und giftige Substanzen ordnungsgemäß unschädlich gemacht werden.

Tratamiento de residuos responsable con el medio ambiente
Los aparatos eléctricos viejos no pueden desecharse junto con los residuos domésticos, sino que deben ser desechados por separado. Existen puntos limpios donde los ciudadanos pueden dejar estos aparatos gratis. El propietario de los aparatos viejos es responsable de llevarlos a estos puntos limpios o similares puntos de recogida. Con este pequeño esfuerzo estás contribuyendo a reciclar valiosas materias primas y al tratamiento de residuos tóxicos.

Mise au rebut écologique
Les appareils électriques usagés ne doivent pas être éliminés avec les déchets résiduels. Ils doivent être éliminés séparément. La mise au rebut au point de collecte municipal de l'intermédiaire de particuliers est gratuite. Il incombe au propriétaire des appareils usagés de les apporter à ces points de collecte ou à des points de collecte similaires. Avec ce petit effort personnel, vous contribuez au recyclage de matières premières précieuses et au traitement des substances toxiques.

Smaltimento ecologico
I vecchi dispositivi elettrici non devono essere smaltiti insieme ai rifiuti residui, ma devono essere smaltiti separatamente. Lo smaltimento da parte di soggetti privati presso i punti di raccolta pubblici è gratis. È responsabilità del proprietario dei vecchi dispositivi portarli presso tali punti di raccolta o punti di raccolta analoghi. Grazie a questo piccolo impegno personale contribuirete al riciclo di materie prime preziose e al corretto trattamento di sostanze tossiche.

Milieuvriendelijk afvoeren
Oude elektrische apparaten mogen niet worden weggegooid samen met het restafval, maar moeten afzonderlijk worden afgevoerd. Afvoeren via het gemeentelijke inzamelpunt is gratis voor particulieren. De eigenaar van oude toestellen is verantwoordelijk voor het inleveren van de apparaten op deze of vergelijkbare inzamelpunten. Met deze kleine persoonlijke inspanning levert je een bijdrage aan de recycling van waardevolle grondstoffen en de verwerking van giftige stoffen.

Eliminación ecológica
Os aparelhos eléctricos antigos non poden ser eliminados xuntamente con os materiais residuais. Tém de ser eliminados separadamente. A eliminación no punto de recolla pública através de entidades particulares é gratuita. É da responsabilidade do propietario de aparelhos antigos levá-los a estes pontos de recolla ou a pontos de recolla similares. Com este pequeno esforzo pessoal, contribuí para a reciclagem de materias-primas útiles e para o tratamento de substancias tóxicas.

Исхвърляне с оглед опазване на околната среда
Старите електрически уреди не трябва да се изхвърлят заедно с отпадъци, отпадъци, а отделно. Изхвърлянето в общинския пункт за събиране на отпадъци от частни лица е безплатно. Собственикът на старите уреди е отговорен за пренасянето на уредите до тези или до подобни събирателни пунктове. С това малко собствено участие допринасяте за рециклирането на ценни суровини и за обработката на токсични вещества.

Ekologicky šetrná likvidace
Stará elektrická aparatura není třeba likvidována spolu se zbytkovým odpadem, ale musí být likvidována samostatně. Likvidace na komunálních sbíracích místech prostřednictvím soukromých osob je bezplatná. Vlastník starých zařízení odpovídá za to, že je donese do těchto sbíracích míst nebo na obdobná sbírací místa. Tímto můžete přispět k recyklaci hodnotných surovin a zpracování toxických látek.

Miljøvenlig bortskaffelse
Gamle elektriske apparater må ikke bortskaffes sammen med restaffald, men skal bortskaffes separat. Bortskaffelse på et fælles indsamlingssted er gratis for privatpersoner. Ejere af gamle apparater er ansvarlige for at bringe apparater hen til disse indsamlingssteder eller til lignende indsamlingssteder. Med denne lille personlige indsats bidrager du til genanvendelse af værdifulde råvarer og behandlingen af giftige stoffer.

Απορρίψη φύλλο προς το περιβάλλον
Οι παλιές ηλεκτρικές συσκευές δεν πρέπει να απορριπτούν μαζί με τα υπολείμματα απόβλητων, αλλά ξεχωριστά. Η απορρίψη στο δημοτικό σημείο συλλογής μέσω κάποιων γίνεται χωρίς χρέωση. Ο κάτοχος παλιών συσκευών είναι υπεύθυνος για τη μεταφορά των συσκευών σε αυτό ή παρόμοιο σημείο συλλογής. Μεσω της ατομικής σας προσπάθειας, συμβάλλετε στην ανακύκλωση πολύτιμων πρώτων υλών και την επεξεργασία των τοξικών ουσιών.

Keskonnasüstlikult kasutatud kõrvaldamine
Vanade elektriliste seadmete ei tohi ära visata koos olemajätmetega, vaid tuleb koguda ja kasutada kõrvaldamise eraldi. Kõrvaldamine avalitsustele elektronikarõõmude kogumispunktis on äranägemise eritasulise tasuta. Vanade seadmete eelistatuse või samastamise kogumispunktides toimimisele eest vastutavad seadmete omanikud. Seda väikest isikliku panusega aitate kaasa väärtusliku toorme ringlusevõetule ja mürgiste ainetete töötlemisele.

Utlizavimas nekenkiant aplinkai

Serų elektrinių prietaisų negalima išmesti kartu su buitėmis atliekomis; juos būtina utlizuoti atskirai. Tokių prietaisų utlizavimas po komunalinių atliekų surinkimo punktu yra nemokamas. Elektrinių prietaisų savininkai utlizavimui prietaisus privalo priūditi į atitinkamus arba analogiškus atliekų surinkimo punktus. Tokiu būdu, įleidami neaug pastangų, prisidėsite prie vertingo medžiagų perdavimo ir aplinkos apsaugojimo nuo toksišnių medžiagų.

Vėdė drauzdiga atkritumu likvidėšana

Vėdas elektrisks irces nesdrisk likvidēt kopā ar pārējiem atkritumiem, bet tās jālikvidē atsevišķi. Pirmās personām atkritumu likvidēšana komunalniū atliekū surinkšanas punktā ir bez maksas. Vēco ierūcē īpašnieki ir atbildīgi par ierūcē nogādāšanu šajos savākšanas punktos vai līdzīgos savākšanas punktos. Tokiu būdu, ļūdamies neaug pastangū, prisidēsite pie vertingu medziagū perdavimo ir aplinkos apsaugojimo nuo toksišniū medziagū.

Hävittäminen ympäristövastallisesti

Vanhoja sähköisiä irtelöitä ei saa hävittää kaatopaikallamme mukana, vaan ne on hävitettävä erikseen. Kunnalliseen keräyspisteeseen vieminen on yksilöllisenkokoista ilmaista. Vanhojen laitteiden omistaja vastaa laitteiden toimittamisesta kyseisiin keräyspisteisiin tai vastaaviin. Tällä väheisellä henkilökohtaisella vaivalla edistät omalta osaltaan arvokkaiden raaka-ainekiden kiertävyyttä ja myrkyllisten aineiden käsittelyä.

Disúscart neamhíobhálach don chomhshaoil

Níor cheart seanghléasanna leictreacha a dhíscart leis an dramhall iarmhach, ach cathfar iad a chur de lámh astu féin. Tá an díscart ag an ionad bailiúcháin pobail ag daoine próibhálacha saor in aisce. Tá freagracht ar úinéir seanghléasanna na gléasanna a thabhairt chuig na hionad bailiúcháin sin nó chuig ionad bailiúcháin den chineál eile. Na hiarach beag phearsanta mar sin, cuidíonn tú le hambaibhair luachmóra a athchúisáil agus le substaintí tocsaineacha a choinéil.

Rimi li jirpsetta l-ambjent

L-apparat elettriku qadim ma għandux jintrema flimkien ma' skart residwu, iżda għandux jintrema b'mod separat. Ir-rimi fil-post tal-għbir komunalni minn persuni privati huwa b'xejn. Is-sit ta' apparat qadim huwa responsabbli biex iġi l-apparat f'dawn il-postijiet tal-għbir jew f'postijiet tal-għbir simili. B'dan l-isforz personali żgħir, inti tiktribtwiwo għar-rikkazg ta' materja prima prozżużta u għat-trattament ta' sustanzji tossiki.

Eliminarea ecologică

Aparatul electric vechi nu trebuie aruncat odată cu deșeurile reziduale, ci trebuie eliminat separat. Eliminarea în cadrul punctului de colectare local de către persoane fizice este gratuită. Proprietarii de aparate vechi sunt responsabili pentru transportul acestora la respectivele puncte de colectare sau la alte puncte de colectare similare. Prin acest efort personal semnificativ, puteți contribui la reciclarea materialelor prime valoroase și la tratarea substanelor toxice.

Okouju prjzno odlaganje

Stari elektrini aparati ne smete odvreći skupaj z ostanki odpadkov, temveč loženo. Odlaganje na komunalnem zbirnem mestu je za fizične osebe brezplačno. Lastniki starih naprav je odgovorno, da jih pripelje do teh ali podobnih zbirnih mest. S tako malo osebnega truda prispevate k recikliranju dragocenih surovin in obdelavi strupenih snovi.

Ekološko odlaganje

Stari elektrini uređaji ne smiju se odlagati zajedno s kućnim otpadom, već ih treba odlagati odvojeno. Odlaganje na komunalnom zbirnom mjestu od strane privatnih osoba je besplatno. Vlasnik starih uređaja dužan je donijeti uređaje do tih zbirnih mjesta ili sličnih zbirnih mjesta. Ovaj malim osobnim naporom doprinosite recikliranju vrijednih sirovina i pravilnoj obradi otrovnih tvari.

Ekologická likvidácia

Staré elektrické spotrebiče sa nesmú likvidovať spolu so zvyškovým odpadom, ale musia sa zlikvidovať samostatne. Likvidácia v komunálnom zbernom mieste prostredníctvom súkromných osôb je bezplatná. Majiteľ starých spotrebičov je zodpovedný za priniesenie spotrebičov na tieto zberné miesta alebo na podobné zberné miesta. Týmto malým osobným úsilím prispievate k recyklovaniu cenných surovín a spracovaniu toxických látok.

Utilizacija prjzajna dia šrodoviska

Nie možno usovať starých uzrządzeń elektrycznych wraz z pozostałymi odpadkami. Wymagają one oddzielnej utylizacji. Utylizacja przez osoby prywatne w punkcie zbiórki odpadów komunalnych jest darmowa. Właściciele starych urządzeń jest odpowiedzialny za dostarczenie ich do takich lub podobnych punktów zbiorczy. Zadając sobie tak niewielki trud, przyczyniasz się do recyklingu cennych surowców i odpowiedniego postępowania z substancjami toksycznymi.

Környezetbarát hulladékkezelés

A régi elektromos készülékeket nem szabad a nem szelektívven gyűjtött hulladékkal együtt kidobni, hanem a hulladékkezelésüket elkülönítve kell végznii. A közösség gyűjtőpontonkon a magánszemélyek ingyenesen leadhatják ezeket. A régi készülékek tulajdonosai felelnek azért, hogy a készülékeket ezeken a gyűjtőpontokra, vagy más gyűjtőpontokra hozzák. Ezzel a kis személyes erőfeszítéssel Ön is hozzájárul az értékes nyersanyagok újrashoznásához és a mérgező anyagok kezeléséhez.

Miljøvenlig hantering av avfall

Gamla elektriska apparater får inte kasseras tillsammans med restavfallet utan måste kasseras separat. Kassering på den lokala insamlingsplatsen för privatpersoner är gratis. Ägarer av gamla apparater ansvarar för att ta apparaterna till dessa insamlingsplatser eller till liknande insamlingsplatser. Med denna lilla personliga insats bidrar du till återvinning av värdefulla råvaror och hantering av giftiga ämnen.

Umhverfisvan förgun

Ekki má farga gömum raftækjum með úrgangslöfum, heldur þarf að farga þeim sérstaklega. Förgun á almennum söfnunarstöðum er ókeypis fyrir einstaklinga. Eigandi gamla tækja ber ábyrgð á að koma með tækni á þessa söfnunastaði eða á svipaða söfnunastað. Með þessu litla persónulega átaki stuðlar þú að endurvinnslu verðmættra hráefna og meðferð eitrufna.

Çevre dostu bertaraf

Çeki elektrikli cihazlar, diğer atıkları birlikte bertaraf edilmemelidir, ayrıca atılmalıdır. Çözeli ekipi aracıyla genel toplama noktasına bertaraf işleme ücretsiz olarak yapılmaktadır. Eski cihazları sahibi, cihazları bu toplama noktalama veya benzer toplama noktalama getirmekten sorumludur. Bu az miktarda kişisel çabasıyla, değerli hammaddeyi geri dönüştürme ve toksik maddelerin işleme alınmasında katkıda bulunmuş olursunuz.

This device is restricted to indoor use when operating in the 5150-5250MHz frequency range in all EU/EFTA member states and Turkey.

Im Frequenzbereich 5150 - 5250 MHz darf dieses Gerät in allen EU/EFTA-Mitgliedsstaaten und der Türkei nur innerhalb von Gebäuden verwendet werden.

Este dispositivo está limitado a su uso en interiores cuando está funcionando en el rango de frecuencia de 5150-5250 MHz en todos los estados miembros de la UE/AELC y Turquía.

Cet appareil est réservé à un usage en intérieur dans une plage de fréquence de 5 150 à 5 250 MHz dans tous les pays membres de l'Union Européenne et de l'Association européenne de libre-échange, ainsi qu'en Turquie.

Il presente dispositivo è limitato all'uso in ambiente interni se utilizzato nell'intervallo di frequenza di funzionamento 5150-5250 MHz in tutti gli stati dell'UE/AELS e in Turchia.

Dit apparaat mag in landen van de EU/EFTA en Turkije alleen in binnenruimtes worden gebruikt wanneer het frequentiebereik 5150-5250 MHz is ingesteld.

Este dispositivo está restrito para uso em áreas internas ao operar na faixa de frequência de 5150-5250MHz em todos os estados-membros da UE/EFTA e Turquia.

Использование данного устройства в частотном диапазоне 5150-5250 МГц разрешается только в помещениях во всех странах, входящих в ЕС/ЕАСТ, а также в Турции.



BE	BG	CZ	DK	DE	EE
IE	EL	ES	FR	HR	IT
CY	LV	LT	LU	HU	MT
NL	AT	PL	PT	RO	SI
SK	FI	SE	UK	TR	NO
CH	IS	LI			

Thailand Warning message

เครื่องใช้ภายในอาคารที่ทำงานในย่านความถี่ 5150-5250 MHz นี้ใช้ได้เฉพาะในอาคารเท่านั้น

Mexico Warning message

"La operación de este equipo está sujeta a las siguientes dos condiciones: (1) es posible que este equipo o dispositivo no cause interferencia perjudicial y (2) este equipo o dispositivo debe aceptar cualquier interferencia, incluyendo la que pueda causar su operación no deseada."



DJI Support

DJI 技術支援

DJI 고객지원

ฝ่ายสนับสนุนของ DJI

Bộ phận hỗ trợ của DJI

DJI Support

Asistencia técnica de DJI

Service client DJI

Suporte DJI

<http://www.dji.com/support>

Scarica i manuali in altre lingue da
Handleidingen in andere talen kunnen gedownload worden op
Transfira documentos dos manuais noutros idiomas a partir de
Ссылка для загрузки файлов руководств на других языках:

<https://www.dji.com/t20/downloads>

If you have any questions about this document, contact DJI by
sending a message to **DocSupport@dji.com**.

Printed in China.



3SP0T2MZD102