

**EN** FCC Statement: This device complies with Part 15 of the FCC rules. Operation is subject to the following two conditions: (1) This device may not cause harmful interference, and (2) This device must accept any interference received, including interference that may cause undesired operation. This equipment has been tested and found to comply with the limits for Class B digital devices pursuant to Part 15 of the FCC rules. These limits are designed to provide reasonable protection against harmful interference to radio communications. This equipment generates, uses and can radiate radio frequency energy and, if not installed and used in accordance with the instruction, may cause harmful interference to radio communication. However, there is no guarantee that interference will not occur in a particular installation. If this toy does cause interference to radio or television reception (you can check this by turning the toy off and on while listening for the interference), one or more of the following measures may be useful: • Reorient or relocate the receiving antenna • Increase the separation between the toy and the radio or the TV • Consult the dealer or an experienced TV-radio technician for help. Shielded cables must be used with this unit to ensure compliance with the Class B FCC limits. NOTE: Changes, adjustments or modifications to this unit, including but not limited to, replacement of any transmitter component (crystal, semiconductor, etc.) could result in a violation of FCC rules under part 15 and/or 95 and must be expressly approved by Spin Master Ltd. or they could void the user's authority to operate the equipment.

**FR** Déclaration de la FCC : Le présent appareil est conforme à l'article 15 de la réglementation de la FCC. L'exploitation est autorisée aux deux conditions suivantes : (1) l'appareil ne doit pas produire de brouillage, et (2) l'appareil doit accepter tout brouillage radioélectrique subi, même si le brouillage est susceptible d'en compromettre le fonctionnement. Cet équipement a été testé et jugé conforme aux limites de la classe B pour les équipements numériques en vertu de l'article 15 de la réglementation de la FCC. Ces limites ont été instaurées pour assurer une protection raisonnable contre toute interférence nuisible avec les communications radio. Cet équipement génère, utilise et peut émettre de l'énergie de fréquence radio. S'il n'est pas installé et utilisé selon le mode d'emploi, il peut causer des interférences nuisibles aux communications radio. Cependant, il n'existe aucune garantie contre ces interférences dans le cas où l'installation ne serait pas conforme. Si ce jouet cause des interférences à la réception radio ou télévisée (ce qui est vérifiable en l'éteignant, puis en le rallumant tout en écoutant s'il y a des interférences), suivre une ou plusieurs des recommandations suivantes : • Réorienter ou déplacer l'antenne réceptrice • Augmenter la distance entre le jouet et la radio ou la télévision • Consulter le revendeur ou demander l'aide d'un technicien radio/T.V. expérimenté. Pour respecter les limites de la classe B de la réglementation de la FCC, cet appareil doit être utilisé avec des câbles blindés. REMARQUE : tout changement, réglage ou modification de cet appareil, incluant mais ne se limitant pas au remplacement de tout composant du transmetteur (cristal, semi-conducteur, etc.), pourrait constituer une violation de l'article 15 et/ou 95 de la réglementation de la FCC, et doit être expressément approuvé par Spin Master Ltd., sous peine d'entraîner l'annulation du droit de l'utilisateur d'exploiter l'équipement.

This device complies with Industry Canada Licence-exempt RSSs. Operation is subject to the following two conditions: (1) this device may not cause interference, and (2) this device must accept any interference, including interference that may cause undesired operation of the device. CAN ICES-3(B)/NMB-3(B)

**EN** Contains 1 x 3.7V LiPo battery pack and requires 2 x 1.5V AAA (LR03) batteries (not included). Batteries or battery packs must be recycled or disposed of properly. When this product has reached the end of its useful life, it should not be disposed of with other household waste. The Waste Electrical and Electronic Equipment Regulations require it to be separately collected so that it can be treated using the best available recovery and recycling techniques. This will minimize the impact on the environment and human health from soil and water contamination by any hazardous substances, decrease the resources required to make new products and avoid using up landfill space. Please do your part by keeping this product out of the municipal waste stream! The "wheelie bin" symbol means that it should be collected as "waste electrical and electronic equipment". You can return an old product to your retailer when you buy a similar new one. For other options, please contact your local council.

**FR** Contient 1 batterie LiPo 3,7 V et fonctionne avec 2 piles AAA (LR03) 1,5 V (non fournies). Les piles ou les batteries doivent être correctement recyclées ou éliminées. Lorsque ce produit arrive en fin de vie, il ne doit pas être jeté avec le reste des déchets ménagers. Conformément à la directive sur les Déchets des équipements électriques et électroniques (DEEE), il doit être collecté séparément afin d'être éliminé selon les meilleures techniques de récupération et de recyclage disponibles. Cette démarche réduit les risques de pollution du sol et des eaux, et permet ainsi de minimiser l'impact de toute substance nocive sur la santé et sur l'environnement. Cela diminue également la quantité de ressources nécessaires à la fabrication de nouveaux produits, et évite la saturation des sites d'enfouissement. Veuillez apporter votre contribution en ne jetant pas ce produit avec les déchets de votre commune. Le symbole de la « poubelle sur roues » signifie que ce produit doit faire l'objet d'une collecte respectant la directive sur les Déchets des équipements électriques et électroniques (DEEE). Vous pouvez également retourner les produits en fin de vie à votre détaillant lors de l'achat d'un produit similaire neuf. Pour plus d'informations, contactez votre commune.

**CAUTION:** Do not start up and fly when persons, animals or any obstructions are within the flying range of the aircraft (160 FT/50m).  
**MISE EN GARDE :** Ne pas démarrer et faire voler si des personnes, des animaux ou tout autre obstacle se trouvent dans le champ de vol de l'appareil (50 m).

Note for adult supervisors: Check if the toy is assembled as instructed. The assembly shall be performed under the supervision of an adult.  
À l'attention des adultes : Vérifier que le jouet est monté conformément aux consignes. Le jouet doit être monté sous la surveillance d'un adulte.

Use for both indoor and outdoor.  
Utilisation en intérieur et en extérieur.

**IMPORTANT INFORMATION: WARNING: Do not use this product as protective safety glasses. CAUTION: Viewing the sun can cause permanent eye damage. Do not view the sun with this product or the naked eye.**

**INFORMATIONS IMPORTANTES : ATTENTION ! Ne pas porter ce produit comme lunettes de protection. MISE EN GARDE : Regarder le soleil peut entraîner des lésions oculaires irréversibles. Ne pas regarder le soleil avec ce produit ou à l'œil nu.**

**SPIN MASTER LTD., 450 FRONT STREET WEST, TORONTO, ON M5V 1B6 CANADA**  
Customer Care / Service clientèle : 1-800-622-8339  
Email: customercare@spinmaster.com



**Imported into EU by / Importé dans l'UE par : SPIN MASTER INTERNATIONAL, S.A.R.L., 20 RUE DES PEUPLIERS, L-2328, LUXEMBOURG**  
www.spinmaster.com

Meets CPSC Safety Requirements. / Conforme aux exigences de sécurité de la CPSC.

Spin Master logo, Air Hogs®, & related trademarks owned by Spin Master Ltd. © Spin Master Ltd. All rights reserved. Remove all packaging before use. Retain this information, addresses and phone numbers for future reference. Content may vary from pictures. An adult should periodically check this toy to ensure no damage or hazards exist, if so, remove from use. Children should be supervised during play. Spin Master reserves the right to discontinue use of the www.airhogs.com website at any time. MADE IN CHINA

The logo of Spin Master, Air Hogs® and the marks of commerce associated are the property of Spin Master Ltd. © Spin Master Ltd. Tous droits réservés. Retirer tout l'emballage avant utilisation. Conserver les informations, adresses et numéros de téléphone pour consultation ultérieure. Le contenu peut différer des images. Un adulte doit régulièrement examiner le jouet afin de s'assurer qu'il ne présente pas de dommage ni de risque. En cas de problème, ne plus l'utiliser. Les enfants doivent être surveillés lorsqu'ils jouent. Spin Master se réserve le droit de supprimer le site Internet www.airhogs.com à tout moment. FABRIQUÉ EN CHINE

The present apparatus is conform to the CNR d'Industrie Canada applicables aux appareils radio exempts de licence. L'exploitation est autorisée aux deux conditions suivantes : 1) l'appareil ne doit pas produire de brouillage; 2) l'appareil doit accepter tout brouillage radioélectrique subi, même si le brouillage est susceptible d'en compromettre le fonctionnement.

	<b>Battery requirement for toy</b> Power Supply: === Rating: DC 3.7 V, 300 mAh Battery: 1 x 3.7 V 300 mAh LiPo Rechargeable Battery Pack Requires 1 x 3.7 V LiPo Rechargeable Battery Pack (included)	<b>Alimentation du produit</b> Alimentation : === Puissance nominale : 3,7 V CC, 300 mAh Batterie : 1 batterie rechargeable LiPo de 3,7 V 300 mAh Fonctionne avec 1 batterie rechargeable LiPo de 3,7 V (fournie)
	<b>Battery requirement for controller</b> Power Supply: === Rating: DC 3 V, 0.2 W Batteries: 2 x 1.5 V AAA/LR03 Requires 2 x 1.5 V AAA size batteries (not included)	<b>Alimentation de la radiocommande</b> Alimentation : === Puissance nominale : 3 V CC, 0,2 W Piles : 2 piles 1,5 V AAA/LR03 Fonctionne avec 2 piles AAA 1,5 V (non fournies)

**WARNING:** Not suitable for children under 8 years of age.  
**ATTENTION !** Ne convient pas aux enfants de moins de 8 ans.

**BEFORE FIRST USE:** Read the user's information together with your child.  
**AVANT LA PREMIÈRE UTILISATION :** Lire les instructions avec votre enfant.

For safe use, the room where the toy is used must be sufficiently large.  
Pour des raisons de sécurité, utiliser le jouet dans une grande pièce uniquement.

Do not change or modify anything on the toy.  
Ne pas altérer le jouet ou modifier l'un des composants.

Caution Risk of eye injuries. Do not fly near your face to avoid injuries.  
Mise en garde : Risque de blessures aux yeux. Ne pas faire voler près du visage pour éviter les blessures.

Flying the toy requires skill and users must be trained under the direct supervision of an adult. Certaines compétences sont nécessaires pour utiliser le jouet. Les enfants doivent apprendre à s'en servir sous la surveillance d'un adulte.

**CAUTION:** To maintain compliance with the RF exposure guidelines, place the unit at least 7.5 inches (20cm) from nearby persons.

**MISE EN GARDE :** Pour assurer la conformité aux directives relatives à l'exposition aux fréquences radio, le jouet doit être placé à au moins 20 cm des personnes à proximité.

**CE** Spin Master International SARL, hereby declares that the radio equipment type DR1 FPV RACE DRONE™ is in compliance with Directive 2014/53/EU. The full text of the EU declaration of conformity is available at the following internet address: <http://doc.spinmaster.com>

Par la présente, Spin Master International SARL déclare que l'équipement de type radio DR1 FPV RACE DRONE™ respecte la Directive 2014/53/UE. L'intégralité de la déclaration de conformité UE est disponible à l'adresse Internet suivante : <http://doc.spinmaster.com>

20088120 REV 0  
T44610\_0001\_20088120\_GBL\_IS\_R4

 **Warning: CHOKING HAZARD – Small Parts.**  
 **Attention ! DANGER D'ÉTOUFFEMENT – Contient de petits éléments.**







# AIRHOGS

## DR1 FPV RACE DRONE™

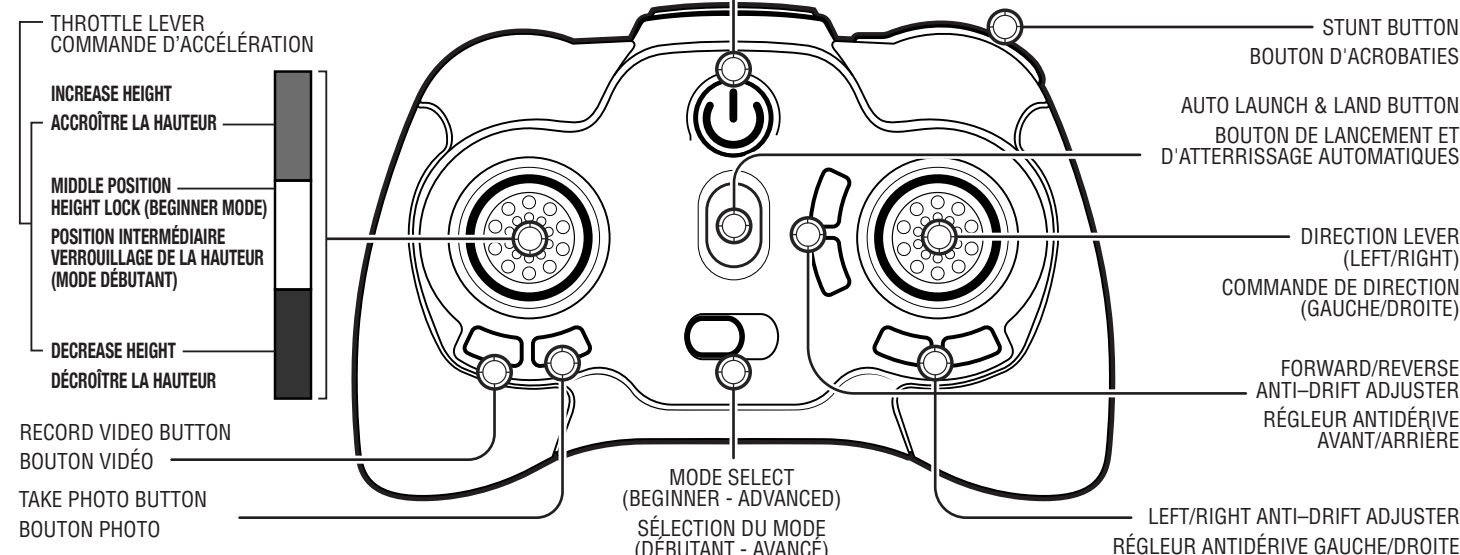
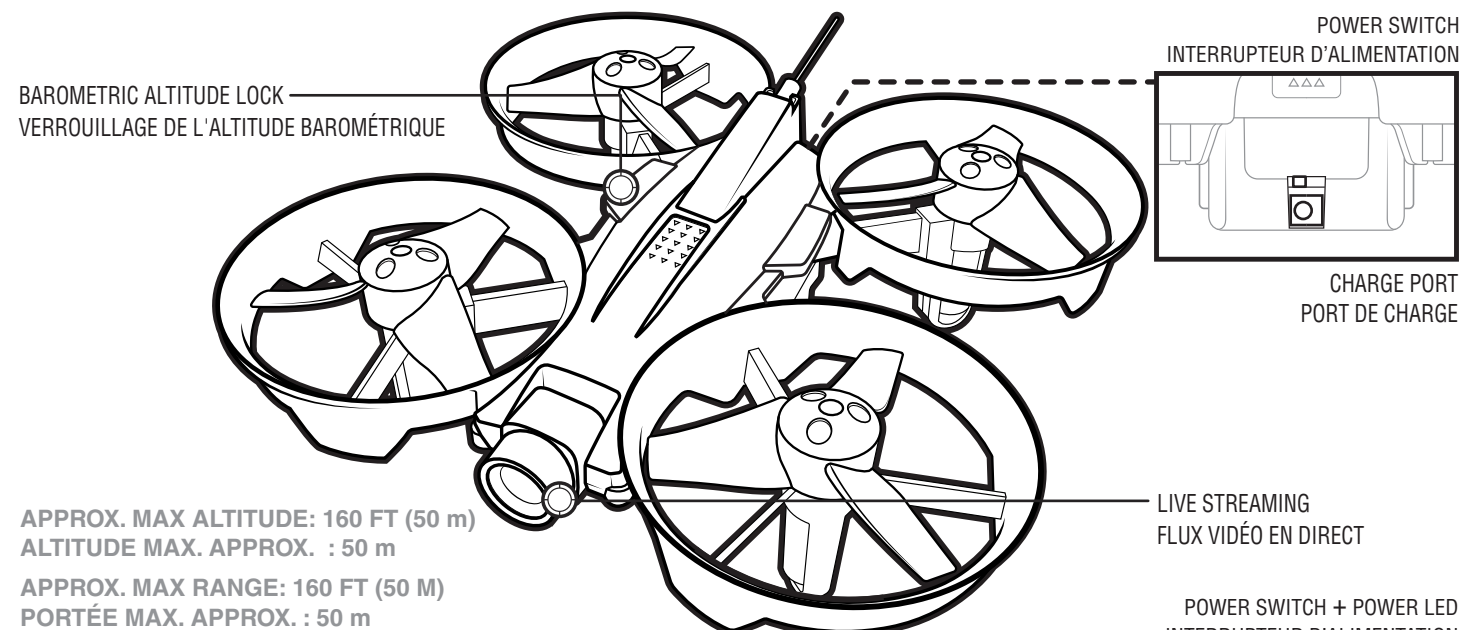
### INSTRUCTION GUIDE / MODE D'EMPLOI

10+  
YRS  
ANS



 <b>CAUTION:</b> HAIR ENTANGLEMENT – Tie back and cover hair and secure loose clothing prior to play.	 <b>MISE EN GARDE :</b> LES CHEVEUX PEUVENT SE COINCER – Attacher les cheveux et les couvrir, et maintenir les vêtements amples à l'écart du jouet.	 <b>WARNING:</b> CHOKING HAZARD – Small parts. Not for children under 3 years.	 <b>ATTENTION !</b> DANGER D'ÉTOUFFEMENT – Contient de petits éléments. Ne convient pas aux enfants de moins de 3 ans.
---	---	--	--

<p> <b>DO NOT RETURN TO THE STORE. NE PAS RETOURNER AU DISTRIBUTEUR.</b> NORTH AMERICA • AMÉRIQUE DU NORD 1-800-622-8339, CUSTOMERCARE@SPINMASTER.COM UK – 0800 206 1191, SERVICEUK@SPINMASTER.COM IRELAND - 1800 992 249 FRANCE – 0800 909 150, SERVICEFR@SPINMASTER.COM</p> <p><b>WWW.SPINMASTER.COM</b></p>	<p><b>BC</b> <b>INDOOR / OUTDOOR</b> <b>INTÉRIEUR / EXTÉRIEUR</b></p> <p><b>2xAAA (LR03) 1.5V 1.5V</b> NOT INCLUDED NON FOURNIES</p> 
---	--



## CONTENTS / CONTENU :



1 DR1 FPV RACE DRONE™



1 Controller  
1 radiocommande



1 FPV headset  
1 paire de lunettes  
FPV

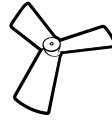

4 Propellers  
4 hélices



1 USB charging cable  
1 câble de charge USB



2 Spare control sticks  
2 sticks directionnels  
de recharge

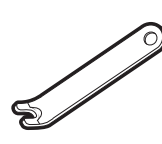

1 Rotor removal tool  
1 outil d'extraction  
du rotor



1 User  
instruction guide  
1 Mode d'emploi

## BEGINNER MODE / MODE DÉBUTANT

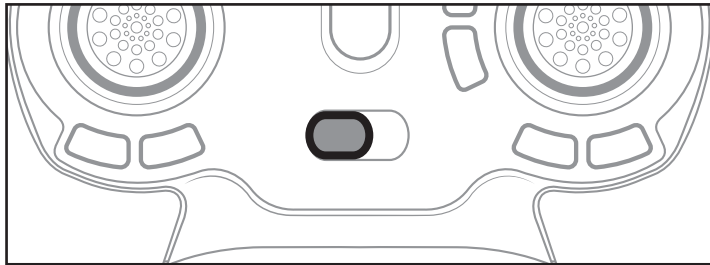

### EN BEGINNER MODE CONTROL:

- Slower acceleration and turning for increased control.
- Auto take-off and landing enabled, press button to take off / land.
- Height lock enabled:

To use height lock, keep the throttle lever in the middle position. This will cause the vehicle to hover in place.

To increase height, move the throttle lever above the middle position.

To decrease height, move the throttle lever below the middle position.

### FR CONTRÔLE EN MODE DÉBUTANT :

- Accélération et virage plus lents pour un meilleur contrôle.
- Décollage et atterrissage automatiques activés, appuyer sur le bouton pour décoller/atterrir.
- Verrouillage de la hauteur activé :

Pour utiliser le verrouillage de la hauteur, garder la commande d'accélération en position intermédiaire.

Le drone volera alors en mode stationnaire.

Pour augmenter la hauteur, pousser la commande d'accélération au-dessus de la position intermédiaire.

Pour décroître la hauteur, pousser la commande d'accélération au-dessous de la position intermédiaire.

## ADVANCED MODE / MODE AVANCÉ

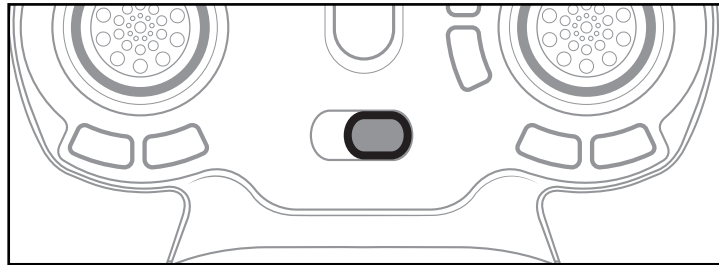

### EN ADVANCED MODE CONTROL:

- Faster acceleration and turning for aggressive control.
- Auto take-off and landing disabled, pilot must manually take off / land.
- Height lock disabled:

To maintain constant height, keep the throttle lever in the middle position.

To increase height, move the throttle lever above the middle position.

To decrease height, move the throttle lever below the middle position.

All vehicle height control is provided by the pilot.

### FR CONTRÔLE EN MODE AVANCÉ :

- Accélération et virage plus rapides pour un contrôle plus dynamique.
- Décollage et atterrissage automatiques désactivés, le pilote doit faire décoller/atterrir le drone manuellement.
- Verrouillage de la hauteur désactivé :

Pour maintenir une hauteur constante, conserver la commande d'accélération en position intermédiaire.

Pour augmenter la hauteur, pousser la commande d'accélération au-dessus de la position intermédiaire.

Pour décroître la hauteur, pousser la commande d'accélération au-dessous de la position intermédiaire.

Le contrôle de la hauteur du drone est assuré intégralement par le pilote.

## ATTACHING A WIRELESS DEVICE / CONNEXION D'UN PÉRIPHÉRIQUE SANS FIL

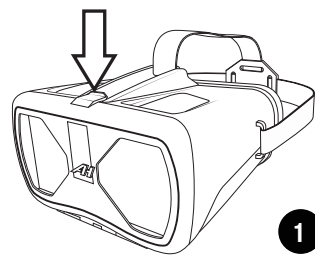

1

- EN 1. Flip open the front of the headset.  
FR 1. Ouvrir l'avant des lunettes.

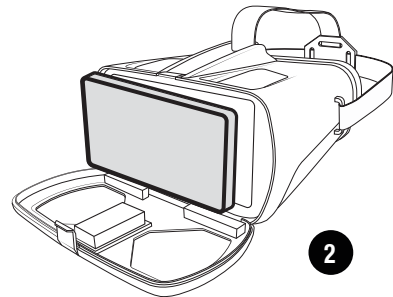

2

- EN 2. After setting the "DR1 FPV Race Drone™" app, place the device in the headset with the screen pointed inwards.  
FR 2. Une fois l'application DR1 FPV Race Drone™ configurée, placer l'appareil dans les lunettes avec l'écran vers l'intérieur.

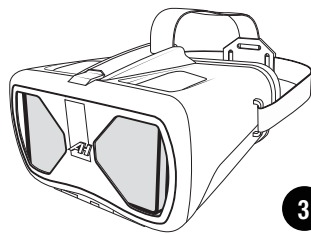

3

- EN 3. Close the front of the headset and adjust the device through the adjustment holes in the front of the headset.  
FR 3. Fermer l'avant des lunettes et ajuster la position de l'appareil à l'aide des trous prévus à cet effet à l'avant des lunettes.



4

- EN 4. Place the headset to your face and loop the straps over your head. Adjust the straps to secure the headset and for your comfort.

CAUTION: To prevent injury remain stationary, do not wander while wearing FPV headset.

- FR 4. Placer les lunettes sur le visage et placer les sangles autour de la tête. Serrer les sangles pour fixer les lunettes et à des fins de confort.

MISE EN GARDE : Pour prévenir toute blessure, rester immobile. Ne pas se promener tout en portant les lunettes FPV.

### 2 OPTIONS FOR PLAY:

- A) Pilot wears FPV headset and has a spotter to keep drone in line of sight.  
B) Pilot flies drone in line of sight, spotter wears FPV headset.

THE AIRCRAFT MUST REMAIN IN VISUAL LINE OF SIGHT OF THE OPERATOR OR OF THE VISUAL OBSERVER.

### 2 OPTIONS DE LECTURE :

- A) Le pilote porte les lunettes FPV et son guetteur s'assure que le drone reste dans le champ de vision.  
B) Le pilote fait voler le drone en s'assurant qu'il reste visible, le guetteur porte les lunettes FPV.

LE DRONE DOIT RESTER DANS LE CHAMP DE VISION DU PILOTE OU DU GUETTEUR.

For "TROUBLESHOOTING" questions and solutions, please visit our website:

En cas de PROBLÈME, consulter le site Internet sur :

[www.airhogs.com](http://www.airhogs.com)

EN NOTE: If normal function of the product is disturbed or interrupted, strong electro-magnetic interference may be causing the issue. To reset product, turn it completely off, then turn it back on. If normal operation does not resume, move the product to another location and try again. To ensure normal performance, change the batteries, as low batteries may not allow full function.

FR REMARQUE : De fortes interférences électromagnétiques peuvent perturber ou interrompre le fonctionnement normal du produit. Pour le réinitialiser, l'éteindre complètement et le rallumer. Si le produit ne fonctionne toujours pas normalement, changer de lieu d'utilisation et réessayer. Des piles faibles peuvent empêcher le produit de fonctionner correctement. Pour des performances optimales, remplacer les piles.

EN SAFETY PRECAUTIONS: - Keep hands, hair and loose clothing away from the rotors when power switch is turned ON. Do not touch the rotating rotor. - Turn off controller and drone when not in use. - Remove battery(s) from controller when not in use. - Parental guidance is recommended for the flight. - Keep your drone in your sight so that you can supervise it all the time. - New alkaline batteries are recommended for use in controller to obtain maximum performance. - Users should keep strict accordance with the instruction manual while operating the product. - Your controller/charger is tailor-made for the LiPo rechargeable battery used in your DR1 FPV Race Drone™. Do not use it to charge any battery other than that in the DR1 FPV Race Drone™.

FR MESURES DE SÉCURITÉ : - S'assurer que les mains, cheveux et vêtements amples ne se trouvent pas à proximité des hélices lorsque le drone est en marche. Attention ! Ne pas toucher le rotor en mouvement. - Éteindre la radiocommande et le drone en cas d'inutilisation. - Retirer les piles de la radiocommande en cas d'inutilisation. - La surveillance des parents est recommandée pendant l'utilisation. - Toujours garder le drone dans le champ de vision pour le surveiller à tout moment. - Pour des performances optimales, il est recommandé d'utiliser des piles alcalines neuves dans la radiocommande. - Les utilisateurs du produit doivent scrupuleusement respecter les consignes de ce mode d'emploi. - La radiocommande/chargeur a été conçue spécialement pour être utilisée avec la batterie rechargeable LiPo de le DR1 FPV Race Drone™. Ne pas l'utiliser pour recharger une batterie différente de celle de le DR1 FPV Race Drone™.

EN NOTE: Parental guidance is recommended when installing or replacing batteries. Under the environment with electrostatic discharge, the toy may malfunction and require user to reset the toy.

FR REMARQUE : Il est recommandé aux parents d'aider les enfants lors de l'installation et du remplacement des piles. Les décharges électrostatiques peuvent perturber le fonctionnement du jouet et conduire l'utilisateur à le réinitialiser.

EN SPECIAL NOTE TO ADULTS: Regularly examine for damage to the plug, enclosure and other parts. In the event of any damage, the toy must not be used with the controller until the damage has been repaired. This toy is not intended for children under 3 years old. This toy must only be used with the recommended controller.

FR REMARQUE À L'ATTENTION DES ADULTES : Vérifier régulièrement que la prise, le boîtier et les autres pièces ne présentent aucun dommage. Dans le cas contraire, le jouet et la radiocommande ne doivent pas être utilisés tant qu'ils ne sont pas réparés. Ce jouet ne convient pas aux enfants de moins de 3 ans. Ce jouet ne doit être utilisé qu'avec la radiocommande recommandée.

EN CARE AND MAINTENANCE: Always remove batteries from the toy when it is not being used for a long period of time (controller/charger only). Wipe the toy gently with a clean damp cloth. Keep the toy away from direct heat. Do not submerge the toy in water. This can damage the electronic assemblies.

FR ENTRETIEN ET MAINTENANCE : Toujours retirer les piles lorsque le jouet n'est pas utilisé pendant une longue période (radiocommande/chargeur uniquement). Nettoyer délicatement le jouet avec un chiffon humide et propre. Conserver le jouet à l'écart de toute source de chaleur. Ne pas plonger le jouet dans l'eau ; les composants électroniques risqueraient d'être endommagés.

EN THIS TOY IS EQUIPPED WITH A LITHIUM POLYMER BATTERY. SPECIAL LIPO BATTERY INSTRUCTIONS: Never charge battery unattended. - Charge battery in an isolated area. Keep away from flammable materials. - Do not expose to direct sunlight. There is a risk of the batteries exploding, overheating, or igniting. - Do not disassemble, modify, heat, or short-circuit the batteries. Do not place them in fires or leave them in hot places. - Do not drop or subject to strong impacts. - Do not allow the batteries to get wet. - Only charge the batteries with the specified Spin Master™ battery charger. - Only use the batteries in the device specified by Spin Master™. - Carefully read the instruction guide and use the batteries correctly. - In the unlikely event of leakage or explosion use sand or a chemical fire extinguisher for the battery. - Batteries must be recycled or disposed of properly.

FR CE JOUET FONCTIONNE AVEC UNE BATTERIE AU LITHIUM POLYMER. INSTRUCTIONS SPÉCIALES CONCERNANT LA BATTERIE LIPO : - Toujours surveiller la batterie lors de la mise en charge. - Recharger la batterie sur une surface isolée. Maintenir à l'écart de tout matériau inflammable. - Ne pas exposer aux rayons directs du soleil. La batterie peut exploser, surchauffer, ou prendre feu. - Ne pas démonter, modifier, chauffer ou court-circuiter. Ne pas jeter au feu ni entreposer dans un endroit chaud. Ne pas faire tomber la batterie ni lui faire subir d'impacts. - Ne pas mouiller la batterie. - Ne recharger la batterie qu'avec le chargeur indiqué par Spin Master™. - N'utiliser la batterie que dans l'appareil indiqué par Spin Master™. - Lire attentivement le mode d'emploi et utiliser correctement la batterie. - En cas de fuite ou d'explosion, utiliser du sable ou un extincteur chimique. - La batterie doit être correctement recyclée ou éliminée.

EN BATTERY SAFETY INFORMATION: Batteries are small objects. Replacement of batteries must be done by adults. Follow the polarity (+/-) diagram in the battery compartment. Promptly remove dead batteries from the toy. Dispose of used batteries properly. Remove batteries for prolonged storage. Only batteries of the same or equivalent type as recommended are to be used. DO NOT incinerate used batteries. DO NOT dispose of batteries in fire, as batteries may explode or leak. DO NOT mix old and new batteries or types of batteries (i.e. alkaline/standard/rechargeable). Using rechargeable batteries is not recommended due to possible reduced performance. Rechargeable batteries are only to be charged under adult supervision. Replaceable-rechargeable batteries are to be removed from the toy before being charged. DO NOT recharge non-rechargeable batteries. DO NOT short-circuit the supply terminals.

FR INFORMATIONS DE SÉCURITÉ CONCERNANT LES PILES : Les piles sont de petits objets. Le remplacement des piles doit être effectué par un adulte. Respecter le schéma de polarité (+/-) du compartiment des piles. Retirer immédiatement toute pile usagée du jouet. Jeter correctement les piles usagées. Retirer les piles du jouet en cas d'inutilisation prolongée. N'utiliser que des piles d'un même type ou d'un type équivalent à celui recommandé. NE PAS incinérer les piles usagées. NE PAS jeter les piles au feu ; elles pourraient exploser ou fuir. NE PAS mélanger des piles neuves et des piles usagées, ou des piles de types différents (ex : alcalines/standard/rechargeables). L'utilisation de piles rechargeables n'est pas recommandée en raison des baisses éventuelles de performance. Les piles rechargeables doivent être rechargées sous la surveillance d'un adulte. Retirer les piles rechargeables/remplaçables du jouet avant de les recharger. NE PAS recharger des piles non rechargeables. NE PAS court-circuiter les bornes d'alimentation.

EN PRODUCT BATTERY REMOVAL INSTRUCTIONS: Internal battery is factory installed. Product disassembly and battery removal must be performed by an adult. Do not puncture, cut, tear, compress or deform product during disassembly. Ensure product is turned off, then use a screwdriver to remove all screws. Separate product body halves to expose internal electronics. When battery is visible in its entirety, use scissors to cut a single battery wire, immediately wrap the cut wire end with tape to isolate it, repeat until all battery wires are cut and isolated, and the battery is free from the rest of the product. Dispose of battery in accordance with your local battery recycling or disposal laws.

FR INSTRUCTIONS CONCERNANT LE RETRAIT DE LA BATTERIE : La batterie interne est installée en usine. Le démontage du produit et l'extraction de sa batterie doivent être effectués par un adulte. Lors du démontage, ne pas percer, couper, déchirer, compresser ou déformer le produit. S'assurer que le produit est éteint avant d'enlever toutes les vis à l'aide d'un tournevis. Séparer les deux parties de la structure pour accéder aux composants électroniques internes. Lorsque la batterie est complètement visible, sectionner l'un des fils de la batterie à l'aide de ciseaux. Envelopper immédiatement le fil sectionné avec du ruban adhésif pour l'isoler. Répéter l'opération jusqu'à ce que tous les fils de la batterie soient sectionnés et isolés; la batterie peut alors être retirée du produit. Jeter la batterie conformément aux lois locales sur le recyclage ou l'élimination des batteries/piles.

NOTE: Opening of product and/or removal of battery will render product inoperative and voids manufacturer warranties. Dispose of remaining product components in accordance with local laws.

REMARQUE : L'ouverture du produit et/ou le retrait de la batterie empêchera l'appareil de fonctionner et annulera les garanties accordées par le fabricant. Jeter les composants restants conformément à la législation locale.

EN This toy is only to be connected to equipment bearing either of the following symbols:

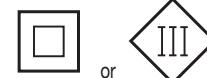

or

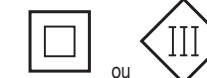

ou



**EN GET THE APP:**

1. Go to the app provider of your choice on your smart device and search for the Air Hogs "DR1 FPV RACE DRONE" app.

**EN CONNECTING TO THE DR1 FPV RACE DRONE™:**

1. Go to your smart device's settings menu. 2. Go to WIFI settings.
3. Connect to "DR1 FPV RACE DRONE".
4. Launch the "DR1 FPV RACE DRONE" app.

**NOTE:** you will need an internet connection the FIRST time you launch the DR1 FPV RACE DRONE App to register your device.

**FR OBTENIR L'APPLICATION :**

1. Accéder à la boutique d'applications de son choix sur un smartphone ou une tablette et y rechercher l'application « DR1 FVP RACE DRONE » de Air Hogs.

**FR CONNEXION AU DR1 FPV RACE DRONE™ :**

1. Accéder au menu Paramètres du smartphone ou de la tablette.
2. Accéder aux paramètres WIFI. 3. Se connecter à DR1 FPV RACE DRONE.
4. Lancer l'application DR1 FPV RACE DRONE.

**REMARQUE :** au PREMIER lancement de l'application DR1 FPV RACE DRONE, une connexion à Internet est nécessaire pour enregistrer l'appareil.

**LAUNCH SEQUENCE (BEGINNER MODE) / LANCEMENT (MODE DÉBUTANT)**

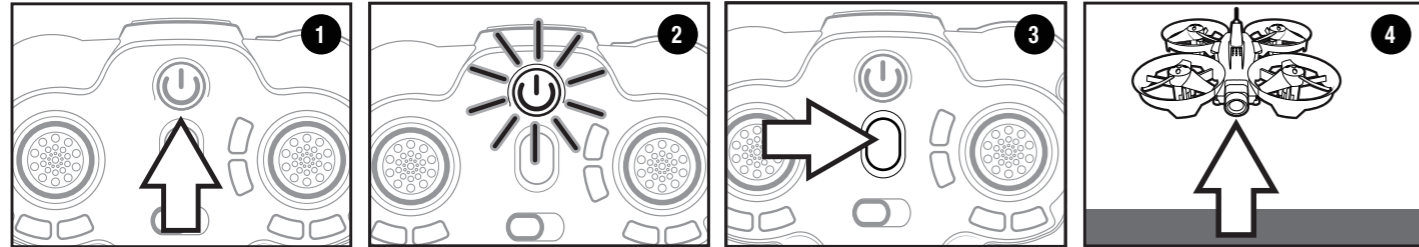

THE LAUNCH BUTTON WILL NOT BE ENABLED UNTIL AFTER THE DRONE HAS BEEN PLACED ON A STABLE SURFACE TO CALIBRATE. WHEN YOU PRESS THE LAUNCH BUTTON, THE ROTORS WILL START SPINNING AND THE VEHICLE WILL HOVER ABOVE THE GROUND.

LE BOUTON DE LANCEMENT N'EST ACTIVÉ QUE LORSQUE LE DRONE A ÉTÉ POSÉ SUR UNE SURFACE PLANE PERMETTANT SON CALIBRAGE. LORSQU'ON APPUIE SUR LE BOUTON DE LANCEMENT, LES HELICES COMMENCENT À TOURNER ET LE VÉHICULE PLANE AU-DESSUS DU SOL.

**LAUNCH SEQUENCE (ADVANCED MODE) / LANCEMENT (MODE AVANCÉ)**

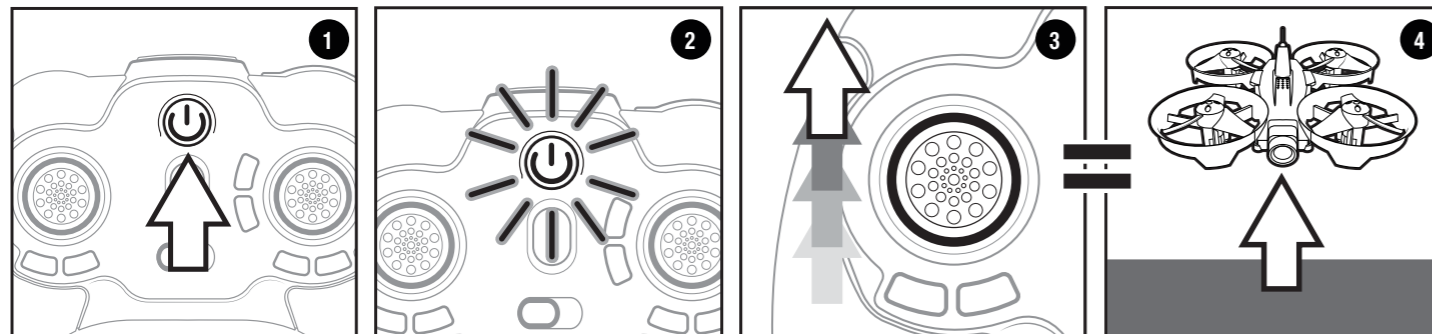

**DIRECTIONAL CONTROL / COMMANDE DE DIRECTION**

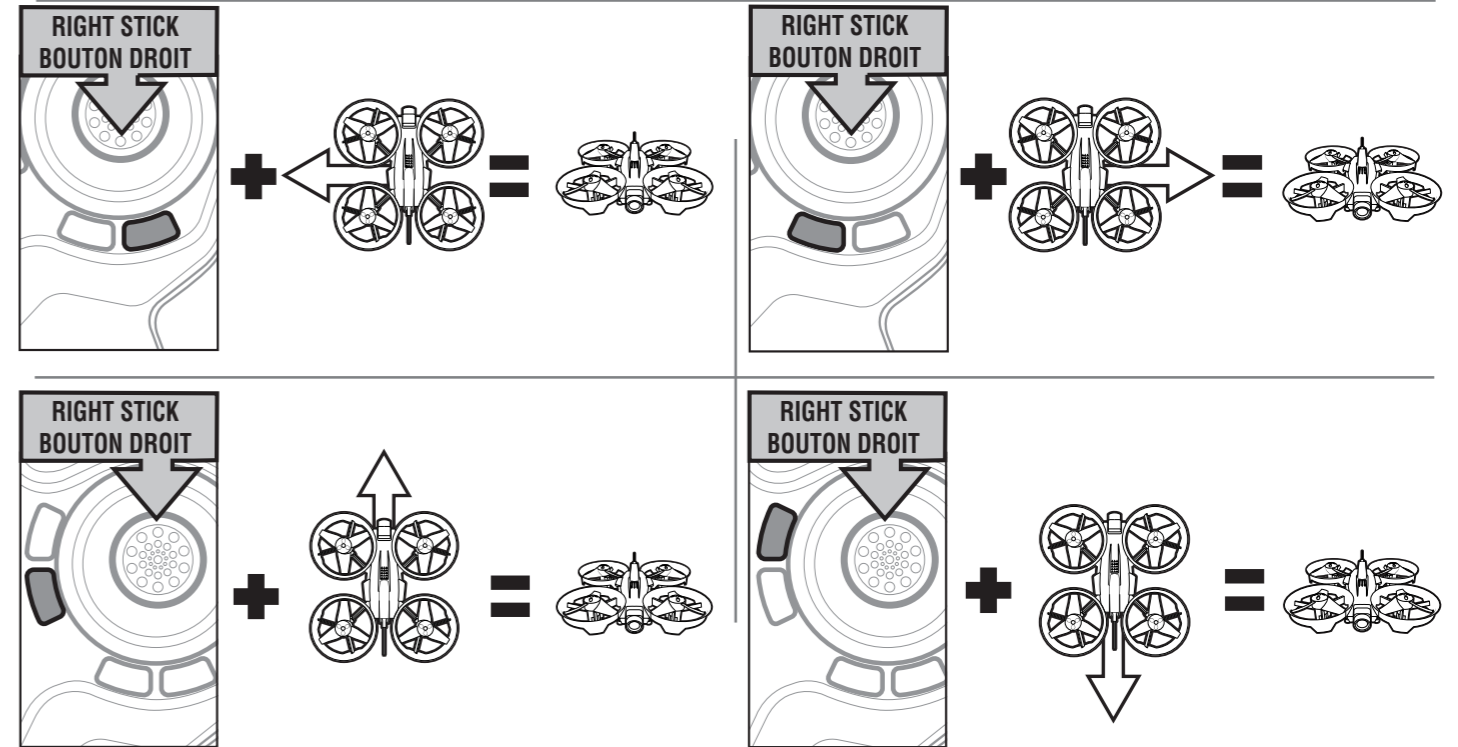
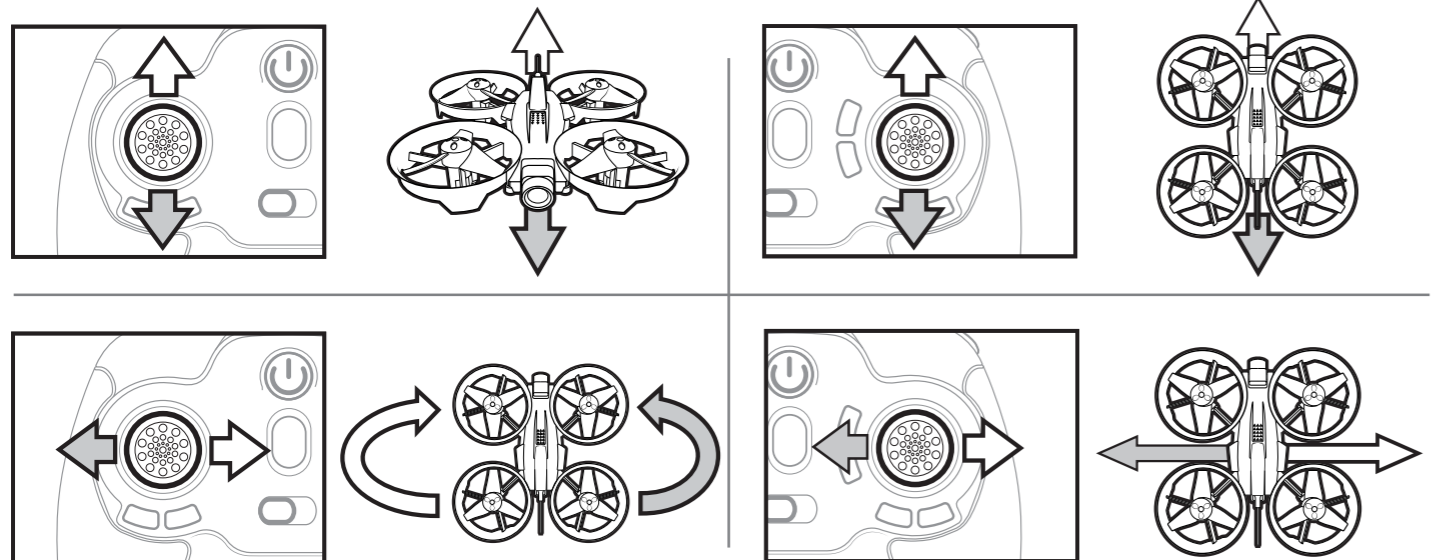

**Note** – The video streaming function uses 2.4GHz WIFI band – signal range and quality may be negatively affected by other WIFI signals in the area.

**Note** – "Altitude Lock" uses barometric pressure sensor data to control throttle – rapid air pressure changes could cause the vehicle's hovering height to change rapidly as a result.

**Remarque :** la fonction de diffusion vidéo utilise la bande WIFI 2,4 GHz. La portée et la qualité du signal peuvent être sujettes aux interférences d'autres signaux WIFI dans la zone.

**Remarque :** le « verrouillage de l'altitude » s'appuie sur les données du capteur de pression barométrique pour maîtriser la commande d'accélération. Les changements rapides de pression atmosphérique peuvent donc entraîner un changement rapide de la hauteur de planage du véhicule.

Requires free app download to operate. Search for "AIR HOGS DR1 FPV DRONE" on Google Play™ or the App Store®. Additional game apps sold separately. For more info visit [airhogs.com/devices](http://airhogs.com/devices). \*MAY NOT WORK WITH ALL DEVICES. Check [connect.airhogs.com](http://connect.airhogs.com) for a list of compatible devices and system requirements, to determine if your device is compatible. Spin Master reserves the right to withdraw the application at any given time and without notice. Spin Master is not responsible for any damage caused to electronic devices through improper use. Spin Master reserves the right to discontinue the website [airhogs.com](http://airhogs.com) at any time. Android, Google Play and the Google Play logo are trademarks of Google Inc. Apple, the Apple logo, iPad and iPhone are trademarks of Apple Inc., registered in the U.S. and other countries. App Store is a service mark of Apple Inc. Apple is not responsible for the operation of this device or its compliance with safety and regulatory standards.

Nécessite le téléchargement de l'application gratuite pour fonctionner. Chercher « AIR HOGS DR1 FPV DRONE » sur Google Play™ ou sur l'App Store®. Applications de jeu supplémentaires vendues séparément. Pour en savoir plus, rendez-vous sur [airhogs.com/devices](http://airhogs.com/devices). \*PEUT NE PAS FONCTIONNER AVEC TOUS LES APPAREILS. Liste des appareils compatibles et configuration requise disponibles sur [connect.airhogs.com](http://connect.airhogs.com). Spin Master se réserve le droit de retirer l'application à tout moment et sans préavis. Spin Master ne saurait être tenu responsable des dommages causés aux appareils électroniques suite à une mauvaise utilisation. Spin Master se réserve le droit de supprimer le site Internet [www.airhogs.com](http://www.airhogs.com) à tout moment. Android, Google Play et le logo Google Play sont des marques de commerce de Google Inc. Apple, le logo Apple, iPad et iPhone sont des marques de commerce déposées d'Apple Inc. aux Etats-Unis et dans d'autres pays. App Store est une marque de service d'Apple Inc. Apple n'est aucunement responsable de l'utilisation de l'appareil ni de sa conformité aux normes sécuritaires et réglementaires en vigueur.

DOWNLOAD FREE APP  
TÉLÉCHARGE L'APPLICATION  
GRATUITE ! \*



Disponible sur Google Play



Télécharger dans l'App Store

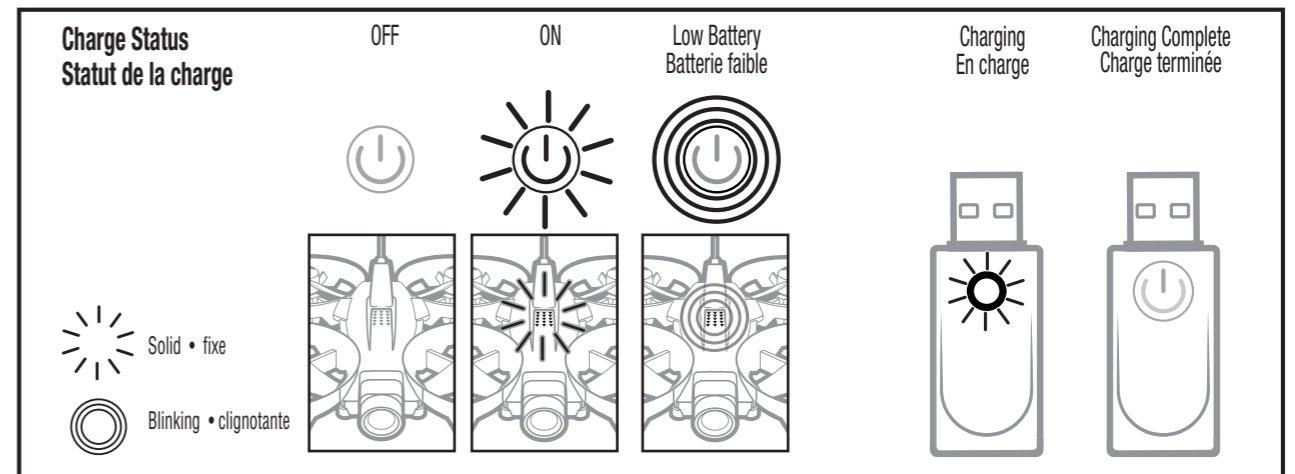



## PERFORMING STUNTS / RÉALISER DES ACRÓBATIES

### EN FIRST LEARN BASIC FLIGHT HANDLING. THEN, TO PERFORM A STUNT:

1. Launch vehicle. 2. Steadily fly the vehicle approximately 2 meters (6.5 feet) above the ground. 3. Press and hold the stunt button. 4. While holding the stunt button, move the direction lever (right stick) in the direction you want the vehicle to flip.

### FR TOUT D'ABORD, APPRENDRE LES COMMANDES DE BASE. ENSUITE, POUR EFFECTUER UNE ACRÓBATIE :

1. Lancer le véhicule. 2. Faire voler le véhicule à environ 2 mètres au-dessus du sol. 3. Appuyer sur le bouton d'acrobaties et le maintenir enfoncé. 4. Tout en maintenant le bouton d'acrobaties enfoncé, orienter la commande d'accélération (levier droit) dans la direction où le véhicule doit se retourner.

**CAUTION:** It is rare but possible for a seizure to be triggered by light flashes or patterns such as those on a computer screen. To reduce exposure to this potential hazard, sit in a well-lit room, sit at an appropriate distance from the screen and take 10-15-minute breaks every hour.

**MISE EN GARDE :** Il est rare, mais cependant possible, que le clignotement des lumières ou les motifs affichés sur l'écran d'un ordinateur provoquent des crises d'épilepsie. Pour éviter un tel risque, s'installer dans un environnement bien éclairé, à une distance raisonnable de l'écran et faire des pauses de 10 à 15 minutes toutes les heures.

## AIR HOGS RECOMMENDS YOU FOLLOW THE FOLLOWING DO'S AND DON'TS. NOT DOING SO CAN PUT LIVES, AIRCRAFT AND PROPERTY AT RISK.

## AIR HOGS RECOMMANDE DE SUIVRE LES RÈGLES CI-DESSOUS. TOUT MANQUEMENT À CES RÈGLES PEUT ENTRAÎNER DES DANGERS DE MORT, AINSI QUE DES RISQUES D'ENDOMMAGEMENT DU DRONE ET DES BIENS.

### ALWAYS

### DO NOT FLY

Fly your drone during daylight, under good visibility and calm weather conditions (not in clouds or fog).

Closer than 5.6 miles (9 km) from any airport, heliport or aerodrome.

Keep your drone in sight, where you can see it with your own eyes – not only through an on-board camera, monitor or smartphone.

Higher than 165 feet (50 m) above the ground.

Make sure your drone is safe for flight before take-off. Ask yourself, for example, are the batteries fully charged? Is it too cold to fly?

When persons, animals, buildings, structures, vehicles or any obstructions are within the flying range of your drone (165 feet / 50 m).

Respect the privacy of others – avoid flying over private property or taking photos or videos without permission.

In populated areas or near large groups of people, including sporting events, concerts, festivals and firework shows.

Know and follow your local laws and regulations.

Near high voltage poles, railway tracks, moving vehicles, roads, highways, bridges, busy streets, swimming pools, open water or anywhere you could endanger or distract drivers.

Daylight-only operations (official sunrise to official sunset, local time).

Within restricted and controlled airspace, including near or over military bases, prisons and forest fires.

Start and fly only when the area is appropriate for the intended use (free area, no obstacles) and only within direct visual contact.

Anywhere you may interfere with first responders.

For payment or commercial purposes (as certain countries require a SPECIAL FLIGHT OPERATIONS CERTIFICATE.)

### TOUJOURS

### NE PAS VOLER

Faire voler le drone de jour, avec une bonne visibilité et dans de bonnes conditions météorologiques (pas dans les nuages ou le brouillard).

À moins de 9 km de n'importe quel aéroport, héliport ou aérodrome.

Garder le drone dans son champ de vision, pas seulement par le biais d'une caméra embarquée, d'un moniteur ou d'un smartphone.

À plus de 50 m au-dessus du sol.

S'assurer que le drone peut voler en toute sécurité avant de le faire décoller. Les piles sont-elles entièrement chargées ? Fait-il trop froid pour voler ?

À moins de 50 m de personnes, d'animaux, de bâtiments, de structures, de véhicules ou de tout autre obstacle.

Respecter la vie privée d'autrui. Éviter de survoler des propriétés privées ou de prendre des photos ou des vidéos sans autorisation.

Dans des agglomérations ou près de grands rassemblements, y compris les manifestations sportives, concerts, festivals et spectacles de feux d'artifice.

Connaître et suivre les lois et réglementations locales.

Près de pylônes haute tension, voies ferrées, véhicules en mouvement, routes, grands axes routiers, ponts, rues animées, piscines, étendues d'eau directement accessibles ou de n'importe quel lieu où l'utilisateur pourrait mettre en danger ou déconcentrer les automobilistes.

Faire voler le drone uniquement de jour (du lever au coucher du soleil, selon l'heure locale officielle).

Dans des espaces aériens contrôlés et réglementés, notamment au-dessus ou à proximité de bases militaires, pénitenciers et feux de forêt.

Démarrer et faire voler le drone uniquement dans une zone où son utilisation est appropriée (zone dégagée et sans obstacle) à une portée permettant un contact visuel direct.

Partout où les utilisateurs sont susceptibles de gêner le travail des secouristes.

Moyennant paiement ou à des fins commerciales (certains pays exigeant un CERTIFICAT D'OPÉRATIONS AÉRIENNES SPÉCIALISÉES).

## HOW TO INSTALL BATTERIES / INSTALLATION DES PILES

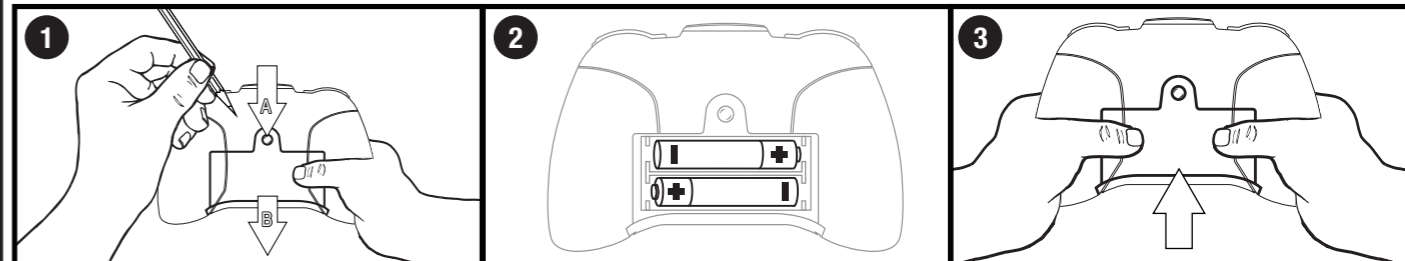

**EN** 1. Press down on release button (A) to slide down battery cover (B). 2. If used batteries are present, remove these batteries from the unit by pulling up on one end of each battery. DO NOT remove or install batteries using sharp or metal tools. Install new batteries as shown in the polarity diagram (+/-) inside the battery compartment. 3. Replace battery door cover securely.

**FR** 1. Pour ouvrir le compartiment des piles, appuyer sur le bouton (A) puis, faire glisser le couvercle vers le bas (B). 2. Si des piles usagées sont présentes, les extraire en tirant sur l'une des extrémités. NE PAS utiliser d'objet coupant ou métallique pour extraire ou installer les piles. Installer des piles neuves comme indiqué sur le schéma de polarité (+/-) du compartiment des piles. 3. Bien refermer le compartiment.

**NOTE:** Check your local laws and regulations for correct recycling and/or battery disposal.

**REMARQUE :** Consulter la législation locale concernant le recyclage et/ou l'élimination des piles.

## HOW TO CHARGE / MISE EN CHARGE

**EN** 1. Switch vehicle to OFF. 2. Plug one end of the micro USB into a computer or wall adapter. Plug the other end into the charge port on the side of the vehicle. 3. Vehicle charging when USB LED is ON. 4. Vehicle charged when USB LED turns OFF.

**THINGS TO REMEMBER: BEFORE YOU RECHARGE THE BATTERY, WAIT 10-15 MINUTES TO LET THE BATTERY COOL DOWN.**

**APPROXIMATE FULL CHARGE TIME:** 80-90 Minutes.

**FR** 1. Placer l'interrupteur du véhicule sur OFF. 2. Brancher l'extrémité large du câble micro USB sur un ordinateur ou un adaptateur mural. Brancher l'autre extrémité du câble dans le port de charge situé sur le côté du véhicule. 3. La charge du véhicule est en cours lorsque la DEL USB est allumée. 4. La charge du véhicule est terminée lorsque la DEL USB s'éteint.

**RAPPEL : AVANT DE RECHARGER LA BATTERIE, LA Laisser REFRIGÉRER DE 10 À 15 MINUTES. TEMPS NÉCESSAIRE POUR UNE CHARGE COMPLÈTE : 80 à 90 minutes.**

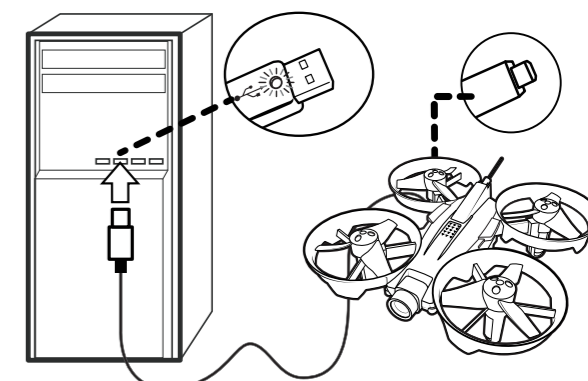

## HOW TO FLY / UTILISATION

## LINKING (PAIRING) PROCESS / RÉALISATION DE L'APPARIEMENT

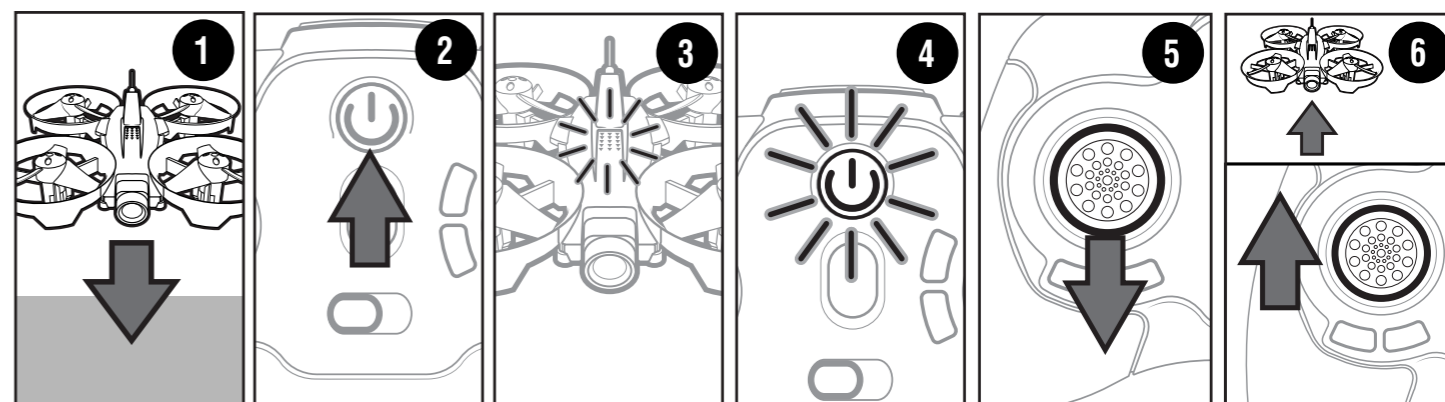

**EN** 1. Turn on the vehicle and place on a stable surface.

2. Turn controller ON.

3. Once it is on a stable surface, the vehicle's LEDs will begin flashing. Once calibration is complete, it will start looking for your controller.

4. When it links, the LED on the controller will blink green until the throttle is 'armed'.

5. To 'arm'/enable the throttle, move the left stick to the minimum position.

6. The LED on the controller will glow solidly and the vehicle's LEDs will glow solidly. When the throttle is enabled, you are ready to fly.

**FR** 1. Mettre le véhicule en marche et le poser sur une surface stable.

2. Allumer la radiocommande.

3. Une fois que le véhicule est sur une surface stable, ses DEL clignotent. Une fois l'opération de calibrage terminée, le véhicule recherche la fréquence de la radiocommande.

4. Lors de l'appariement, le voyant de la radiocommande clignote en vert jusqu'à ce que l'accélérateur soit activé.

5. Pour activer l'accélérateur, pousser la commande de gauche jusqu'à la position d'accélération minimale.

6. La DEL s'allume fixement sur la radiocommande, tout comme les DEL du véhicule. Une fois l'accélérateur activé, il est possible de commencer à jouer.

**REMARQUE :** Lorsque la batterie est faible, la DEL du véhicule clignote en ROUGE. Recharger lorsque cela se produit.

**REMARQUE :** Si la DEL d'alimentation de la radiocommande commence à clignoter lentement, il est temps de changer les piles.

**NOTE:** If the LED on vehicle flashes RED continuously, the battery is low. Recharge when this happens.

**NOTE:** If the power LED on controller starts to blink slowly, replace the batteries.